

# Molift Smart 150

**molift**<sup>®</sup>  
by Etac

BM09299 Rev. C 2022-12-09

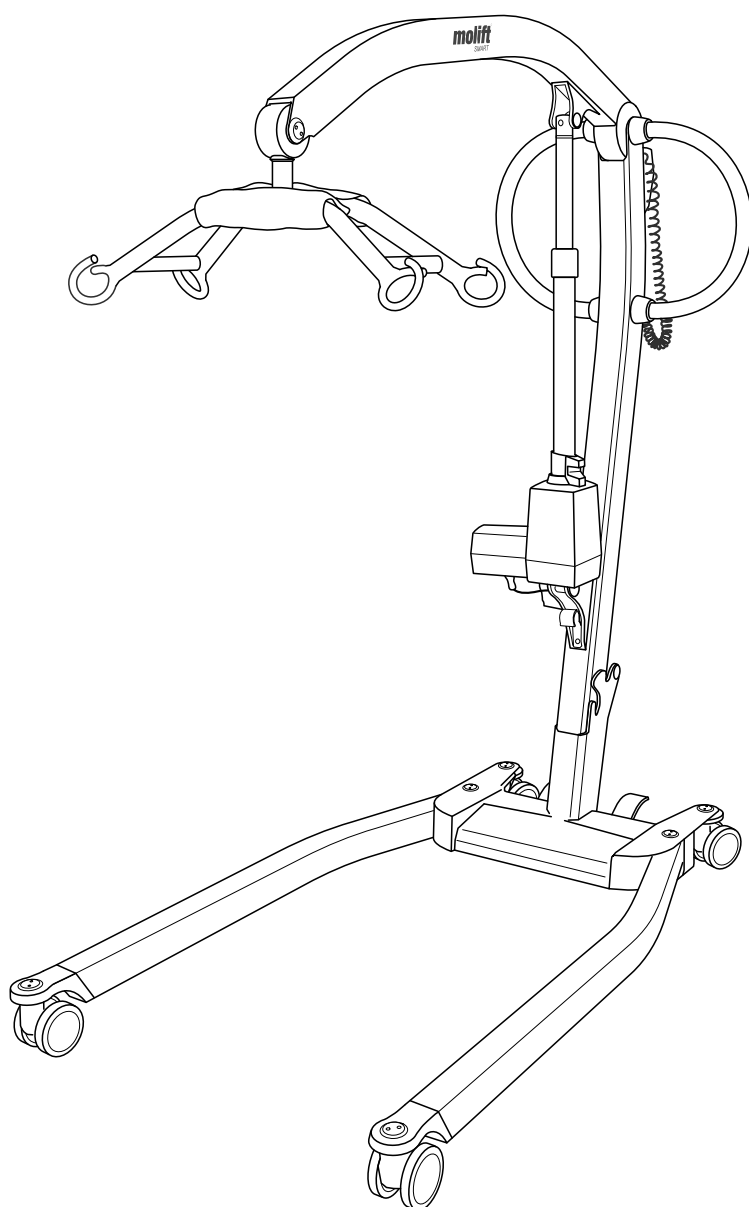

## Contents

User manual - English	- 3
Gebrauchsanweisung - Deutsch	- 19
Brukermanual - Norsk	- 35
Bruksanvisning - Svenska	- 51
Käyttöohje - Suomi	- 67
Manual utente - Italiano	- 83
Manual d'utilisation - Français	- 99
Manual de usuario - Español	- 115
Handleiding - Nederlands	- 131
Brugsvejledning - Dansk	- 147
Uporabniški priročnik - Slovenščina	- 162
Podręcznik użytkownika - Polskie	- 176
Notendahandbók - Íslenskur	- 190





# Molift Smart 150

EN - User manual

**molift**<sup>®</sup>  
by Etac

BM09201 Rev. H 2021-06-08

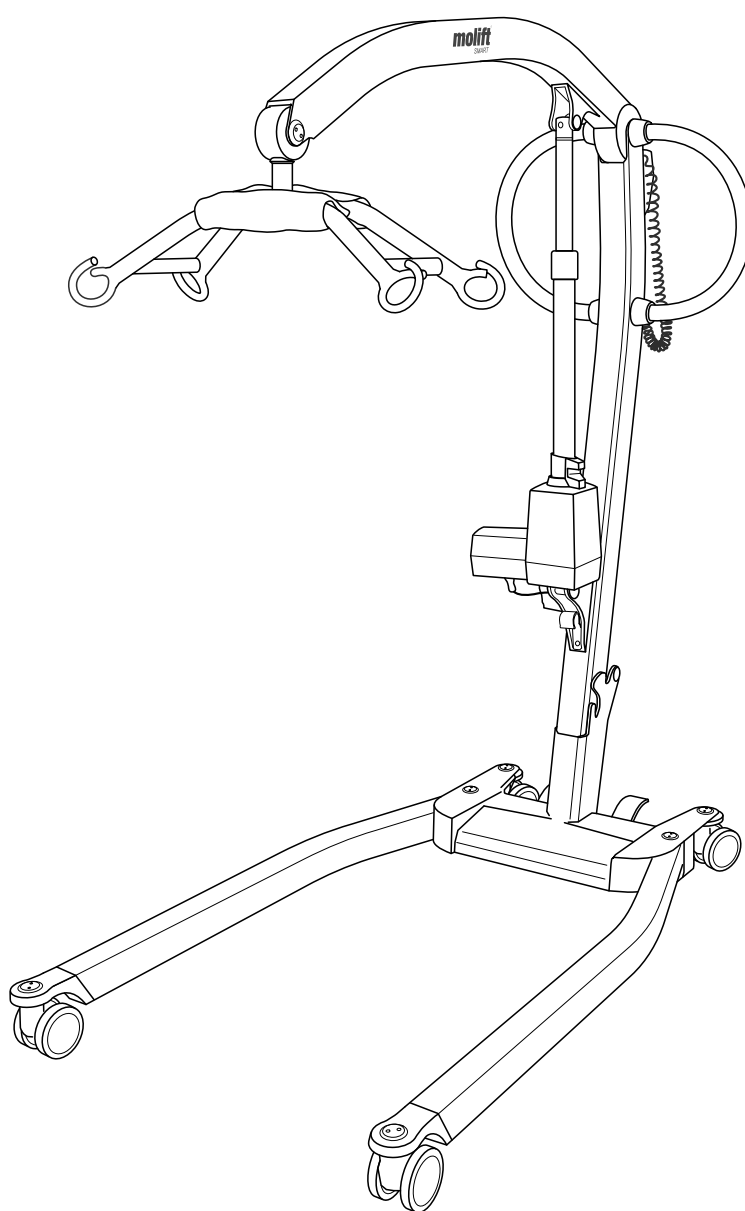

## English manual

### Important

This user manual contains important safety instructions and information regarding the use of the hoist and accessories.

In this manual the user is the person being lifted. The assistant is the person operating the hoist.



#### **Warning!**

This symbol indicates important information related to safety. Follow these instructions carefully.



#### **Read User Manual before use!**

It is important to fully understand the content of the user manual before attempting to use the equipment.

Visit [www.etac.com](http://www.etac.com) for download of documentation to ensure you have the latest version.

# Molift Smart 150

## Hoist components:

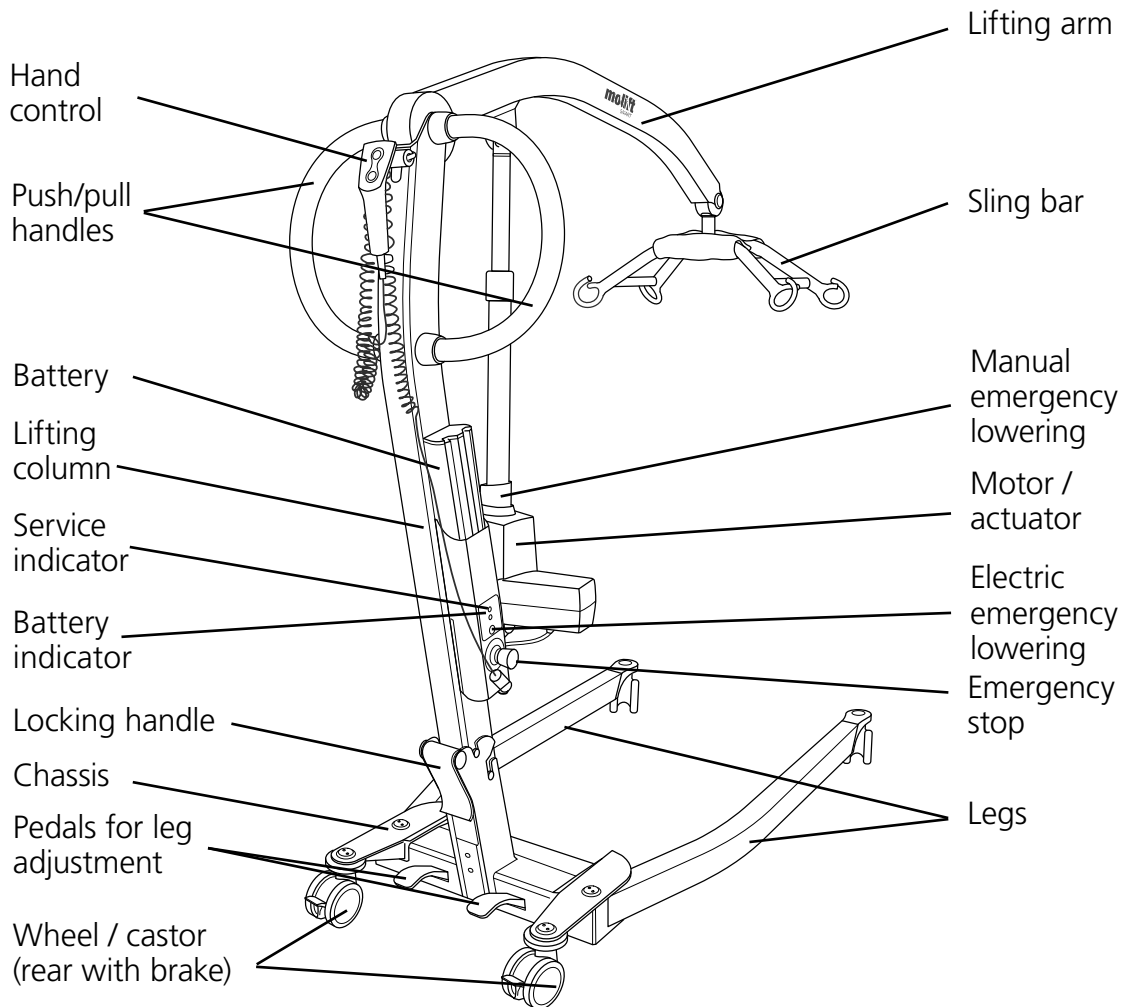

## About Molift Smart 150

Molift Smart 150 is a foldable mobile hoist intended for lifting and transferring a person from/ to bed, floor, chair, wheelchair or toilet with a sling. The hoist is made of light-weight materials, has castors and electric actuator and is powered by a battery. It has manual adjustable legs and a lifting capacity of 150 kg (330 lbs).

It is ideal for hospitals and institutional care settings, and can also be used in private homes. The hoist should only be used for transfers across short distances, such as between a chair and a bed or into bathroom / rest room. The hoist is not intended to transport the user over longer distances.

# General

	<p><b>CE declaration</b></p> <p>The product, and its related accessories, described in this instruction for use (IFU), is in compliance with the regulation (EU) 2017/745 of 5. April 2017 – as a medical device, risk class I.</p> <p>The product has been tested and approved by a third party according to standards IEC 60601-1, IEC 60601-1-2 and EN/ISO 10535:2006.</p> <p>Any serious incident that occurs in relation to the device should be reported to the manufacturer and the competent authority of the Member State in which the user and/or patient is established.</p>
---	---

### Conditions for use

Lift and transfer of a person will always pose a certain risk, and only trained personnel are allowed to use the equipment and accessories covered by this user manual.

### Modifications and use of components made by other manufacturers.

We recommend only using Molift components and spare parts. Declaration of conformity is not valid and Etac is not responsible for warranty if any modifications are made to the product. Etac shall not be liable for faults or accidents that can occur when using components made by other manufacturers.

	<p><b>Only certified personnel are allowed to open hoist or accessories to perform service or repair. Risk of injury from rotating parts and electric shock.</b></p>
--	--

The hoist is not intended to be operated by the person being lifted.

<p><b>Warranty notice</b></p> <p>Two-year warranty against defects in workmanship and materials of our products.          One-year warranty for batteries.          Please refer to <a href="http://www.etac.com">www.etac.com</a> for terms and conditions.</p>
--

## Product identification





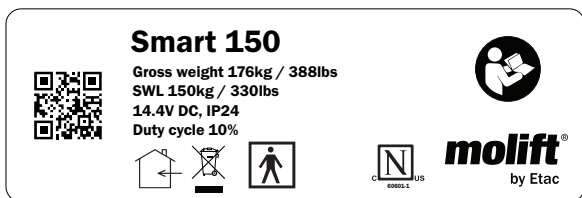









### Product label

The Product labels barcode contain article number, serial number and production date.



### Warning labels and symbols

Symbols used on the product, explained in more detail:

- |  |  |
|--|--|
| <ul style="list-style-type: none"> <li> Type BF applied part</li> <li> CE marked</li> <li> Refer to user manual</li> <li> Indoor use only</li> <li> Do not dispose in general waste</li> <li> Emergency lowering</li> <li> Service light</li> </ul> | <ul style="list-style-type: none"> <li> Battery light</li> <li> Certification body mark</li> <li> Manufacturer</li> <li> Date of manufacture</li> <li> Catalogue number</li> <li> Serial number</li> <li> Medical Device</li> </ul> |
|--|--|



# Assembly

Charge the battery. The battery must not be in the battery holder on the lifting column during assembly or folding.

## Assembly

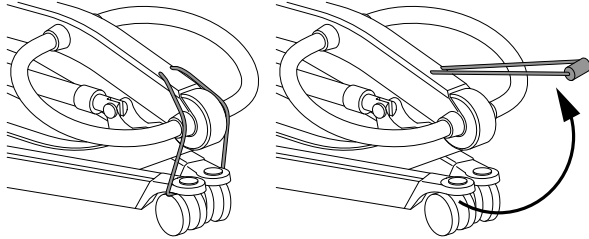

Remove the transport elastic band.

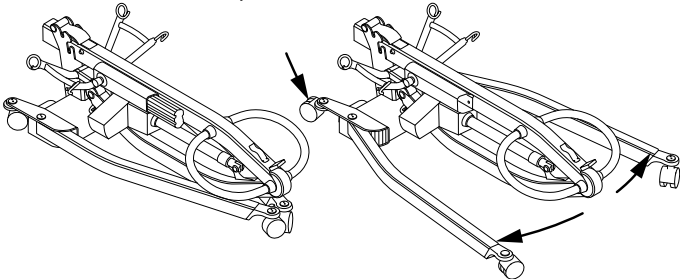

Engage the break on the rear castors by stepping on the left pedal set. Open the legs.

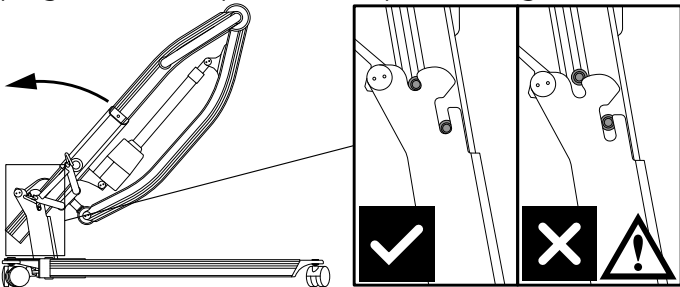

Lift up the lifting column and slide it down into the bracket on the chassis. Make sure it is placed completely in the bottom of chassis.

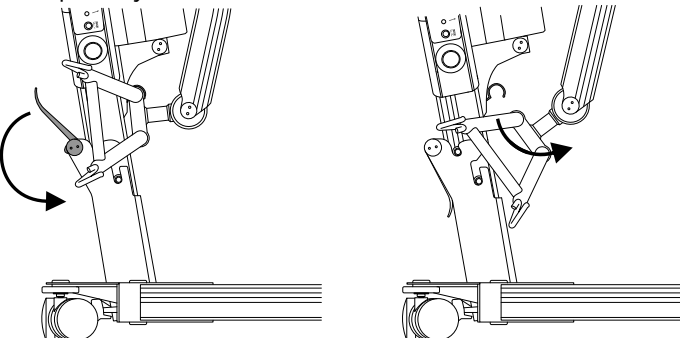

The column must be fixed with the locking handle on the back of the chassis. Pull the sling bar out of the transport hook



Be careful not to get legs/arms/hands caught between the parts when raising/folding down the lifting column.

## Battery and Hand control

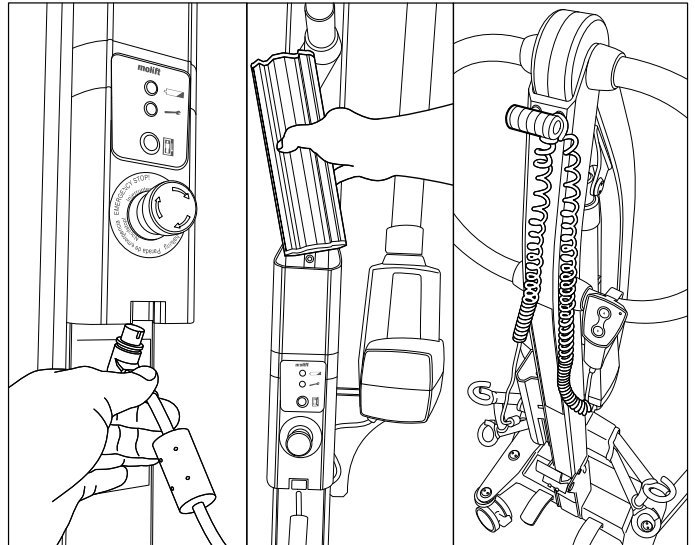

1. Connect hand control to bottom of battery holder.
2. Insert battery with terminals facing down.
3. Pull out elastic band and guide hand control through. Pull some of the cable through so the hand control does not fall to the floor when dropped.

## Folding (Transport mode)

Run the lifting arm all the way down, and remove battery. Fold the hoist in reverse order of assembly. Fix the sling bar back into the hook.

It is possible to split the hoist into two separate parts by lifting the column from the chassis completely.

## Checklist after assembly



Do not use the product until you have checked all points in the checklist below

Use this checklist to verify that the hoist is properly installed and can operate correctly and safely before use.

- Ensure that the lifting arm, lifting column and sling bar are properly fixed and that there are no loose parts on the hoist.
- Make sure battery is charged (no lights on the battery indicator).
- Check that the hoist has no apparent damage or other faults.
- Perform a lift with load (approximately 50 kg)



## How to use Molift Smart 150

### General safety precautions

Use only accessories and slings that are adjusted to fit the user, type of disability, size, weight and type of transfer.

### Working pause ratio/Duty Cycle.

Molift Smart 150 should not be run constantly for more than 2 minutes (with maximum load), and rest for minimum 18 minutes.  
Duty cycle 10% intermittence.

### Safe working load (SWL)

The hoist is marked with Safe Working Load (SWL)



The lowest SWL shall always be used if safe working load (SWL) differs between hoist, sling bar and body support unit



Molift hoists shall only be used to lift persons. Never use the hoist to lift or move objects of any kind.

### Before use / Daily check / Monthly

Inspection to be performed daily or before use:

- Make sure hoist has no visible damage, defects or deformations
- Make sure battery indicator is not illuminated and service indicator is green
- Make sure wheels are rolling freely and hoist is easy to manoeuvre

Inspection to be performed monthly:

- Test all the hoists functions and make sure hoist does not make any abnormal sounds
- Test emergency stop button and emergency lowering

If there are any faults or defects, the lift needs to be taken out of operation and marked "out of order"

### Hand control

The hand control has 2 buttons, one for lifting and another for lowering of lifting arm. The hand control has an indicator that will illuminate when battery level is low and the battery requires charging.

Hand Control 2 buttons  
Art. no. 0440002

### Lifting Arm - Up / Down

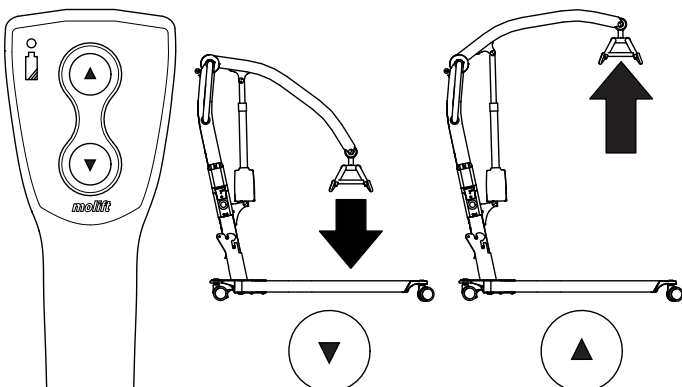

Leg spread mechanism is mechanical, and operated by two pedals. One pedal for legs inwards and one pedal for legs outwards. Step on selected pedal to open or close legs.

### Legs - In / Out

NB! Open legs provides increased stability and better access to chair or toilet.

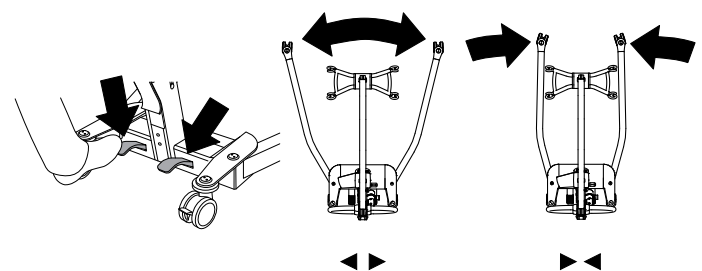

## Safety devices

Molift Smart 150 is equipped with several safety devices, which are intended to prevent damage to personnel and equipment in the case of incorrect use.

The hoist has an overload sensor preventing the hoist to be operated if the load exceeds SWL.

The lifting arm is hinged to prevent the arm and sling bar from squeezing the user. The actuator will not produce any force when moving downwards.

The legs are folded together during transport to make the hoist as small as possible. When assembling the hoist, the legs must be opened to working position. The lifting column will not fix into the bracket if the legs are not adjusted beyond transport position - a safety feature ensures this.

The electronics are disabled if overheated. Wait until the hoist has cooled down before using it again.

## Push / Pull handles

Use the pull handles to move the hoist.



**Do not push or pull the user, lifting arm or actuator. This may cause instability and hoist may tip over.**

The hoist shall only be used for movement over short distances. It is not a replacement for wheelchair or similar.

## Brakes

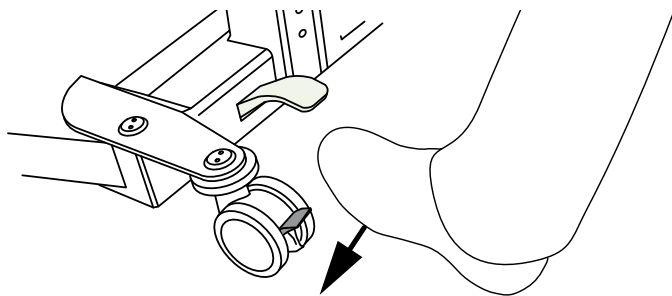

Rear castors are equipped with brakes. Step on pedal to lock brakes. Flip up to unlock.

## Emergency Stop / Emergency lowering

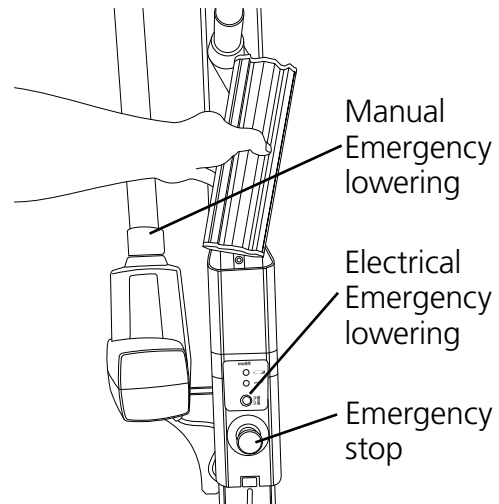

### Emergency stop

The emergency stop shuts off the power when pushed in. Turn clockwise to reset (OK to operate when the green ring is visible).

### Electrical emergency lowering

Push and hold button for electrical emergency lowering to lower lifting arm. The electrical emergency lowering function does not work when the emergency stop is activated.

### Manual emergency lowering

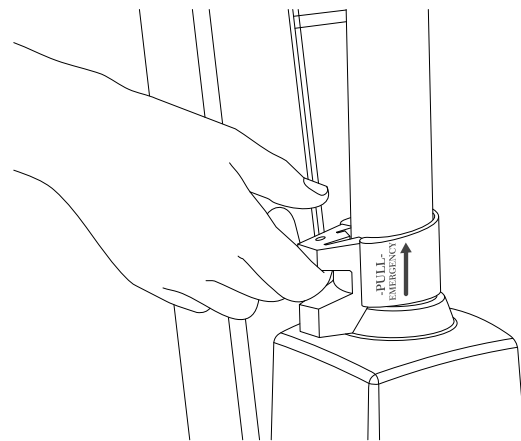

Pull handle on the actuator upwards to start emergency lowering, and the lifting arm moves downwards when loaded. The lowering will increase in speed the higher the handle is pulled. Release the handle gently. Releasing the handle too quickly may cause person injury or damage to the hoist.

The manual emergency lowering function on the actuator should only be used when the electrical emergency lowering does not work.

## Electronics

### Transport and operating conditions

#### Transport and storage

For long time storage it is recommended that the emergency stop button is activated (pushed in). The hoist can be stored and transported under temperatures between -25 - 70 °C.

#### Operating

The hoist is designed for use at standard room temperatures (+5 to +40°C).

Air pressure: 70 - 106 kPa

Relative humidity: 15 - 93 %

Following storage or transport at other temperatures leave the hoist in a room with a suitable temperature until it reaches a safe operating temperature.



**Medical electrical equipment requires special precautions regarding electromagnetic compatibility (EMC). Portable or mobile radio communication equipment may affect the medical electrical equipment, and should be kept minimum 25 cm (10 inches) from the hoists electronics.**

### Battery

Molift Smart 150 is equipped with a 14.4 V 2.6Ah NiMH battery. The battery has a life expectancy of approx. 500 charging cycles.



**Recharge battery upon receipt, and then every six months, to avoid battery failure.**





**Used batteries must be disposed of as special waste according to local rules and regulations. Do not dispose in general waste**



**Batteries must be fully charged and drained completely a couple of times before it achieves full capacity. Also follow this procedure if the hoist has not been in use for a long period (4 weeks or more)**

### Battery and service indicator (LED)

The hoist has two indicator lights on battery holder.

	Service indicator
	Battery indicator

The electrical system has a power save function which will turn off the electrical system after ten minutes without activity. All lights will turn off. The system is activated when pushing one of the operating buttons

#### Battery indicator (LED)

The battery indicator (LED) will illuminate and make a sound when battery level is low and the hoist requires charging. When this occurs the hoist will have sufficient power available for one full lifting cycle with max load. When battery is critically low it is only possible to lower the lifting arm.

#### Service indicator

Number of lifts performed is calculated and recorded by the hoists electronics. After a certain period of operation a signal is given to indicate that service is required.

Service indicator	Mode
No light	Power saving (Stand by)
Green	Ready for use
Yellow	Order service
Red	Perform service
Red + sound	Perform service immediately

### Service scope

Service involves replacing the lifting motor and inspection/replacement of worn parts. This must be carried out by authorized personnel.

Service is needed when the service light is red (calculated 10.000 lifts in SWL.)

## Charging

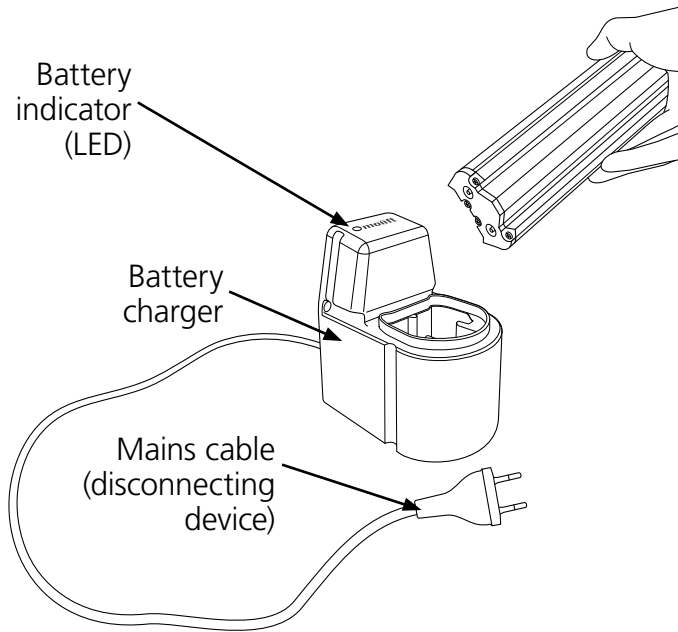

### Battery charger

The battery charger can be used as a tabletop charger or mounted to a vertical wall surface close to a power outlet, minimum 120 cm above the floor. The charger has to be used outside the patient environment. The Charger must be placed or installed in a way that makes it easy to disconnect mains cable plug. Take care not to damage the cable. The charger can be connected to the power outlet at all times.

Battery charger 12-24V  
 Art. no. 1340100  
 PowerPac 14,4 V NiMH  
 Art. no. 0541000

### Charger indicator

Description of battery indicator (LED):

<b>LED</b>	<b>Mode</b>
Yellow	Ready for use, no battery connected
Yellow blinking	Initialization
Red	Fast Charge
Green/Yellow	Top-off charge
Green	Trickle charge
Red/Green	Error

## Transfer

Plan the lifting operation in advance to ensure that it is as safe and smooth as possible. Remember to work ergonomically. Assess the risks and take notes. The assistant is responsible for the safety of the user.

Molift Smart 150 has a 4-point sling bar for different types of transfers; sitting, recumbent or ambulating.

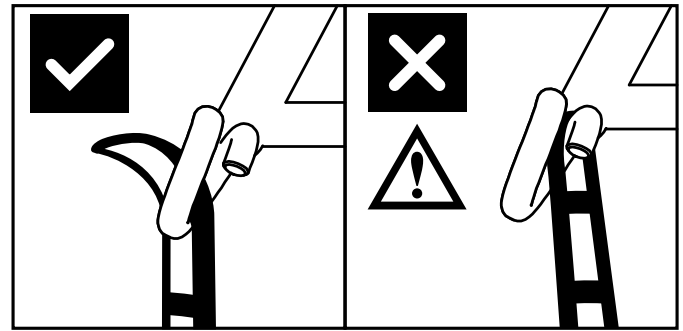

The sling bars hook design prevents sling to be inadvertently detached when mounted correct.

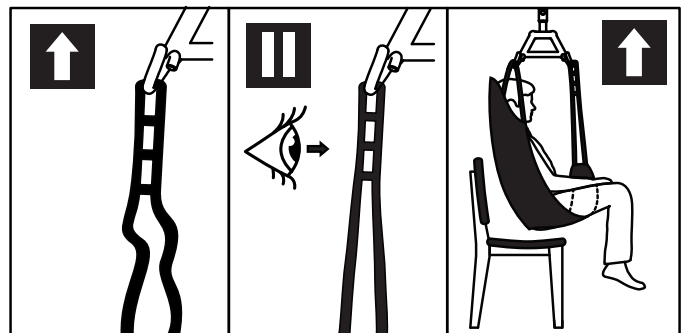

1. Check that the sling is correctly fitted around the user and that the strap loops are correctly fitted to the sling bar hooks.
2. Stretch the sling straps without lifting the user. Ensure that all four loops of the sling are securely fastened to avoid the user slipping or falling.
3. Lift user, and perform transfer.

### Using slings

It is important that the sling has been tested with the individual user and for the intended lifting situation.



Read user manual for the sling prior to use.



Do not to use damaged or badly worn slings.

### Slings made by other manufacturers

We recommend only using Molift slings. Etac shall not be liable for faults or accidents that can occur when using slings made by other manufacturers.

### Lifting and lowering

When moving the user, stand to the side of the person you are lifting. Make sure that arms and legs do not obstruct the seat, bed, etc. Keep eye contact with the user to help them feel safe.

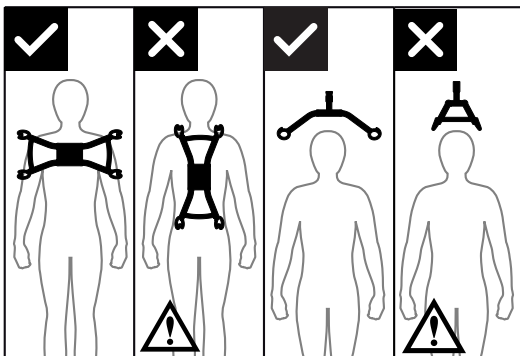



The 4-point sling bar must always be positioned across the user, to prevent the user from unintentionally sliding out of the sling.

## Transfer



Try to position the user as low as possible (preferably resting the feet on the chassis) when transferring the hoist with a suspended user. In this way the centre of gravity will be low and reduce the risk of instability.

 **Never lift the user higher than necessary to carry out a lift. Remember that wheels on a mobile lift must NOT be locked.**

 **Never leave a user unattended in a lifting situation.**

Be careful during movement, the suspended user may swing during turns, stops and starts. Be careful when manoeuvring close to furniture to prevent the suspended user from colliding with these objects.

 **The hoist shall not be used to lift or move users on sloping surfaces**

Avoid deep pile carpets, high thresholds, uneven surfaces or other obstacles that may block the castors. The hoist may become unstable if forced over such obstacles increasing the risk of tipping over.

## Lowering into sitting

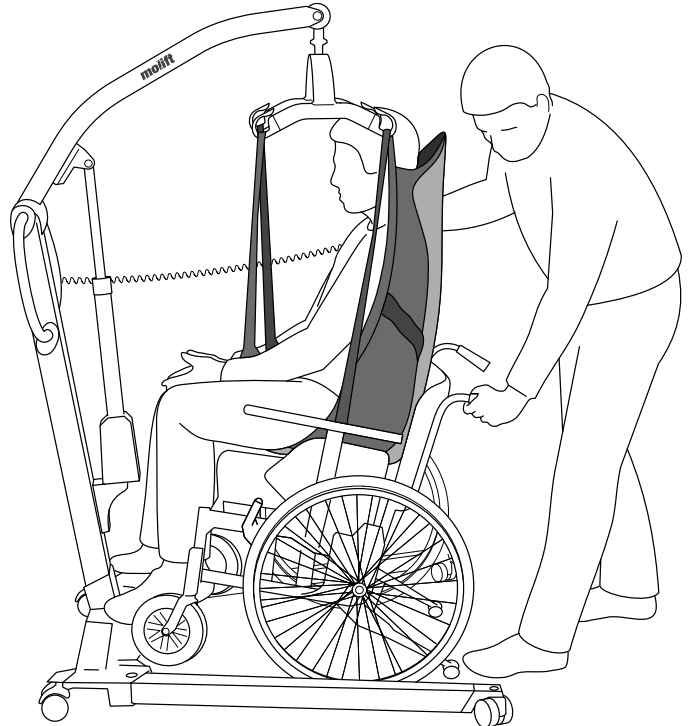

When transferring the user into sitting, the following techniques can be used when lowering the user as far back into the seat as possible:

- A Position the user with the help of the push handle
- B Push gently on the user's knees
- C Tilt the seat backwards

 **User must be facing hoist when lifting or lowering from or into a chair.**

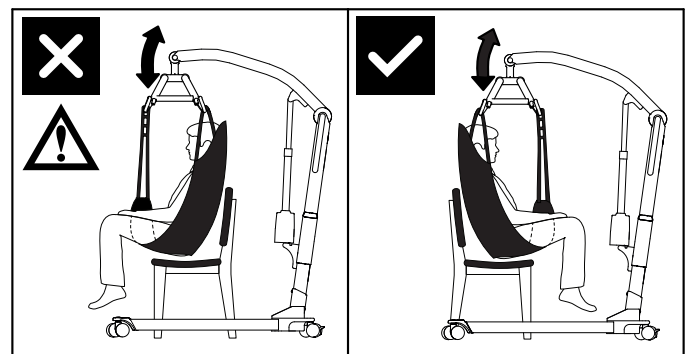

## Accessories

Recommended optional equipment and accessories for Molift Smart 150.

### Slings

Etac supplies a wide selection of slings for different types of transfers.

The Molift RgoSling sling series is developed to be combined with a 4-point sling bar but the sling also works with a 2-point sling bar.

See the combination list in the slings user manual for the correct sling and sling bar combination.

The Molift RgoSling sling series is available in sizes XXS – XXL, in polyester and polyester mesh.

Rgosling Mediumback Padded (XS-XXL)

Rgosling Highback Padded (XS-XXL)

Rgosling Mediumback Net (XXS-XXL)

Rgosling Highback Net (XXS-XXL)

Rgosling Toilet Lowback (XXS-XXL)

Rgosling Toilet Highback (XXS-XXL)

Rgosling Ampu Mediumback (XXS-XXL)

Rgosling Ampu Highback (XXS-XXL)

Rgosling Ambulating Vest

Rgosling Comfort Highback (S-L)

### Accessories:

Rgosling Extension Loops

Art. no.: 1721600

Rgosling Ambulating Vest Groin strap (XXS-XL)

### Transport/Storage

Travel Suitcase for Molift Smart 150

Art. no. 0990200

This hard shell suitcase provides additional protection when transporting by air. It is TSA approved for air travel and ideal for the client with an active life.

Travel Bag for Molift Smart 150

Art. no. 3049175

The soft shell travel bag has extra large transport wheels. It protects the lift, and enables easy transporting.

# Maintenance

## Cleaning and disinfection

Clean on a regular basis. Clean surfaces with a damp cloth using an appropriate pH-neutral detergent. Do not use solvents or strong liquids, this may damage surfaces on the hoist. For disinfection when needed; use isopropyl alcohol. Avoid abrasive cleaning products. Remove hair and pile from the castors and verify that the castors rotates freely. Clean contact and hand control with isopropyl alcohol to remove grease and dirt. Check emergency stop and emergency lowering after cleaning. The lift should not be exposed to running water.



**Make sure not to damage or remove labels when cleaning.**

## Reconditioning

Follow cleaning and assembly procedure, complete periodic inspection and use checklist after assembly to recondition the hoist.

## Recycling

Refer to "Recycling instructions" for how to properly dispose of product. This can be found on [www.etac.com](http://www.etac.com).

## Spare parts

A list of spare parts is available on request.

# Periodic inspection

## Periodic inspection scope

Periodic inspection is a visual examination (particularly of the hoist's load bearing structure and lifting mechanism with attachments, brakes, controls, safety devices and person-support devices) according to Periodic inspection report for Molift Smart 150. This can be found on [www.etac.com](http://www.etac.com).



**If there is any problems with the hoist that could jeopardize someones safety, the hoist shall immediately be taken out of service and marked "out of order". Do not use the hoist until it is repaired.**

Periodic inspection shall be performed annually or more frequently if required by local requirements. The inspection must be performed by service personnel authorized by Etac. Contact Etac at [molift@etac.com](mailto:molift@etac.com) for training and authorization or recommendation of an approved service partner.

When performing a periodic inspection, the inspector shall fill out the inspection report for Molift Smart 150. The reports should be retained by the person(s) responsible for servicing the hoist.

If the inspection reveals defects and damages, the owner shall be notified.

When periodic inspection is completed the inspector shall mark the hoist with a sticker on the control label showing the date when periodic inspection is performed and a label (with 6-digit ID from Etac or distributor) showing who has performed the periodic control. The control label can be found on the right side of the battery holder, and this will then indicate the date when next inspection is due.

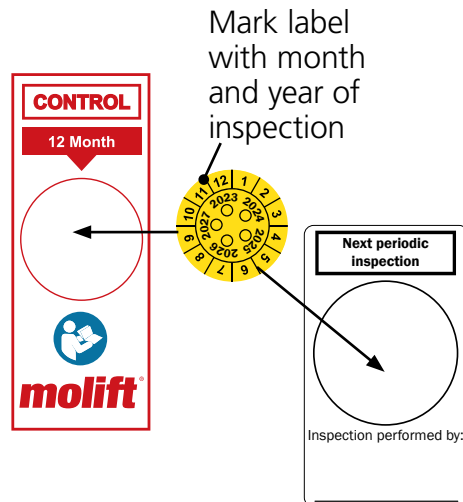



## Troubleshooting

Symptom	Possible cause / action
The lifting column is wobbly	The lifting column is not correctly positioned in the chassis. Assemble column and chassis, and lock column by the locking handle on the chassis.
The hoist moves unevenly on a plane surface	The castors move unevenly because of pile and dust. Clean the castors. Remove hair and dirt.
The lifting arm moves uncontrolled.	Short circuit between hand control and hoist. Clean hand control plug surfaced with alcohol to remove grease.
	Defective hand control. Replace hand control.
	The control electronics has failed. Contact local representative for service.
The lifting legs move uncontrolled.	The leg opening mechanism has failed. The product is unsafe to operate . Contact local representative for service
The hoist does not respond to hand control action / The lifting arm does not move.	Emergency stop button is activated. Turn button clockwise to reset emergency stop.
	Battery is empty. Change or charge battery.
	The hoists electronics is overheated. Wait for it to cool down.
	The hoist is overloaded. Make sure the load does not exceed SWL.
	Hand control is not plugged in properly. Plug in Hand control properly. Hand control, plug or cord can be broken an should be replaced.
	Defective control electronics. Contact local representative for service.
Battery does not charge	Faulty battery. Check indicators on charger when charging. Try another battery.
	Faulty battery charger. Check indicators on charger when charging. See chapter "Charging". Try another charger.



Etac A/S  
Parallevej 3  
DK-8751 Gedved  
[www.etac.com](http://www.etac.com)

***molift***<sup>®</sup>  
by Etac

# Molift Smart 150

DE - Bedienungsanleitung

**molift**<sup>®</sup>  
by Etac

BM09202 Rev. H 2021-06-08

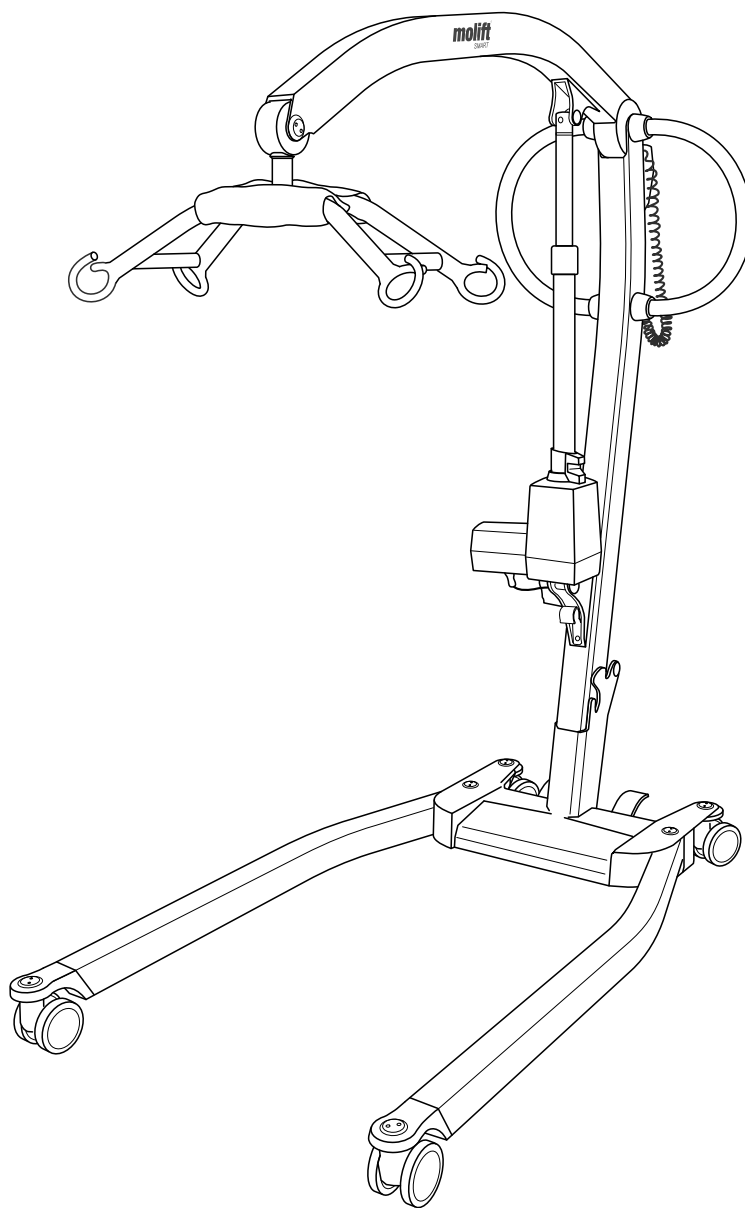

## Deutsche Bedienungsanleitung

### Wichtiger Hinweis

Diese Bedienungsanleitung enthält wichtige Hinweise und Informationen für den sicheren Gebrauch des Lifters und des Zubehörs.

In dieser Bedienungsanleitung bezeichnet „Benutzer“ diejenige Person, die gehoben wird. Der „Helfer“ ist diejenige Person, die den Lifter bedient.



**Warnung!**  
Dieses Symbol weist auf wichtige Sicherheitshinweise hin. Befolgen Sie diese Anweisungen bitte genau.



**Lesen Sie vor dem Gebrauch die Bedienungsanleitung!**  
Es ist sehr wichtig, dass Sie vor Inbetriebnahme des Geräts mit dem Inhalt der Bedienungsanleitung genau vertraut sind.

Besuchen Sie [www.etac.com](http://www.etac.com) und vergewissern Sie sich, dass Sie über die neueste Version der Bedienungsanleitung verfügen.

## Molift Smart 150

Lifter-Bestandteile:

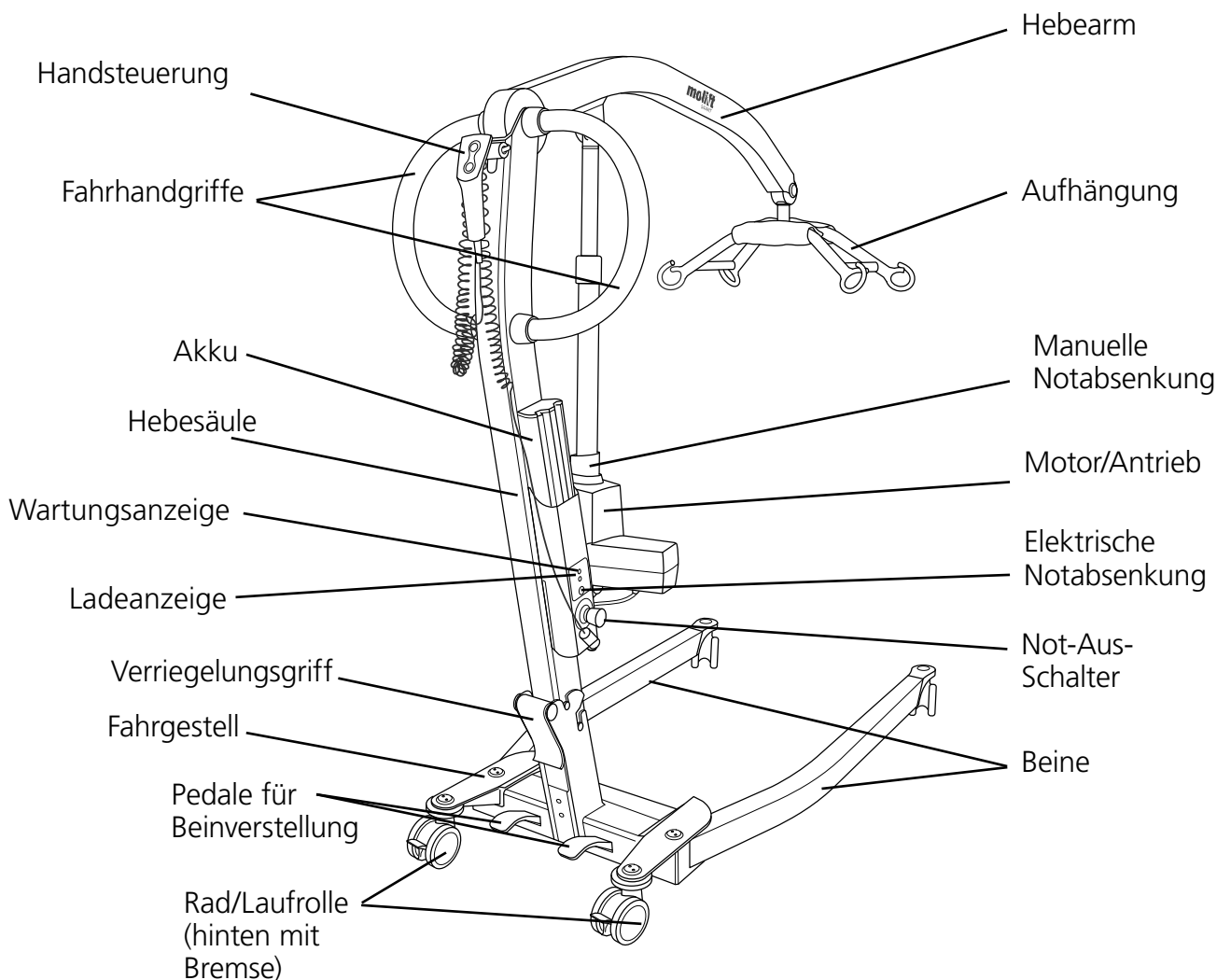

### Über den Molift Smart 150

Der Molift Smart 150 ist ein mobiler, zusammenlegbarer Lifter zum Heben und Umsetzen von Personen in/aus einem Bett, vom Boden, einem Stuhl, Rollstuhl oder Toilettensitz mit einem Hebetuch. Der Lifter ist aus leichtem Material hergestellt, verfügt über Rollen sowie einen Elektroantrieb und wird von einem Akku betrieben. Er verfügt über manuell verstellbare Beine und hat eine Hubkapazität von 150 kg (330 lbs).

Er eignet sich ideal für Krankenhäuser und Pflegeeinrichtungen und kann auch im häuslichen Bereich eingesetzt werden. Der Lifter sollte nur zum Umsetzen über kurze Distanzen verwendet werden, z. B. von einem Stuhl in ein Bett oder Badezimmer/Wohnzimmer. Für das Umsetzen eines Benutzers über längere Distanzen ist er nicht geeignet.

## General

	<p><b>CE-Erklärung</b></p> <p>Das Produkt und das entsprechende Zubehör, die in dieser Bedienungsanleitung beschrieben werden, entsprechen der Verordnung (EU) 2017/745 von 5. April 2017 - als Medizinprodukt, Risikoklasse I.</p> <p>Das Produkt wurde von einer dritten Stelle gemäß den Normen IEC 60601-1, IEC 60601-1-2 und EN/ISO 10535:2006 geprüft und zugelassen.</p> <p>Jeder schwere Zwischenfall, der im Zusammenhang mit dem Produkt auftritt, sollte dem Hersteller und der zuständigen Behörde des Mitgliedstaats, in dem der Anwender und/oder Patient niedergelassen ist, gemeldet werden.</p>
---	--

### Bedingungen für die Benutzung

Das Anheben und Umsetzen einer Person geht immer mit gewissen Risiken einher, und die Benutzung des von in diesem Handbuch behandelten Geräts und Zubehörs ist ausschließlich dafür geschultem Personal gestattet.

### Modifikationen und Verwendung von Komponenten anderer Hersteller.

Wir empfehlen die ausschließliche Verwendung von Molift-Komponenten und -Ersatzteilen. Wenn am Produkt Modifikationen vorgenommen werden, erlischt die Konformitätserklärung und die von Etac auf das Produkt gegebene Garantie. Für Probleme oder Unfälle, die bei Verwendung von Komponenten anderer Hersteller auftreten, haftet Etac nicht.

	<p><b>Nur zertifiziertes Personal darf den Lifter oder das Zubehör öffnen, um eine Wartung oder Reparaturen vorzunehmen. Aufgrund beweglicher und spannungsführender Teile besteht ein Verletzungsrisiko.</b></p>
--	---

Der Lifter ist nicht dafür konzipiert, von der Person bedient zu werden, die gehoben wird.

<p><b>Garantiehinweis</b></p> <p>2 Jahre Garantie auf Verarbeitungs- und Materialfehler unserer Produkte. Ein Jahr Garantie auf Batterien. Unsere Allgemeinen Geschäftsbedingungen finden Sie unter <a href="http://www.etac.com">www.etac.com</a>.</p>
---

## Produktkennzeichnung





### Produktetikett

Das Produktetikett enthält einen Barcode mit Artikelnummer, Seriennummer und Herstellungsdatum.



**Smart 150**  
Gross weight 176kg / 388lbs  
SWL 150kg / 330lbs  
14.4V DC, IP24  
Duty cycle 10%















(01)XXXXXXXXXXXXXXXX(11)XXXXXX(21)XXXXXX

REF

ABCDEFGHIJ





Etac A/S  
Parallelsvej 3  
DK-8751 Gedved  
[www.etac.com](http://www.etac.com)

SN

XXXXXX



YYYY-MM-DD

### Warnetiketten und Symbole

Die auf dem Produkt verwendeten Symbole haben folgende Bedeutung:

- |   |                                     |   |                                   |
|---|-------------------------------------|---|-----------------------------------|
|  | Anwendungsteil Typ BF               |  | Ladeanzeige                       |
|  | CE-konform                          |  | Zeichen der Zertifizierungsstelle |
|  | Lesen Sie die Bedienungsanleitung   |  | Manufacturer                      |
|  | Nur für den Gebrauch in Innenräumen |  | Date of manufacture               |
|  | Nicht im Hausmüll entsorgen         |  | Catalogue number                  |
|  | Notabsenkung                        |  | Serial number                     |
|  | Wartungsanzeige                     |  | Medical Device                    |



# Montage

Akku laden. Der Akku darf sich während der Montage bzw. des Zusammenlegens nicht im Akkuhalter der Hebesäule befinden!

## Montage

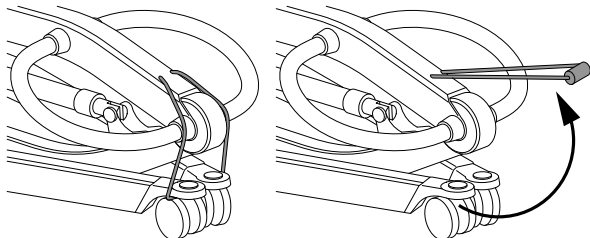

Transportgummiband entfernen.

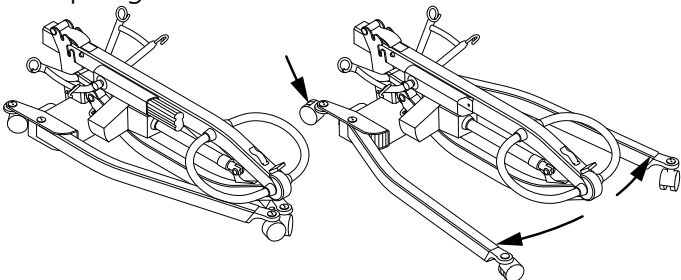

Betätigen Sie die Bremse der hinteren Laufrolle, indem Sie die linke Pedale mit dem Fuß herunterdrücken. Beine öffnen.

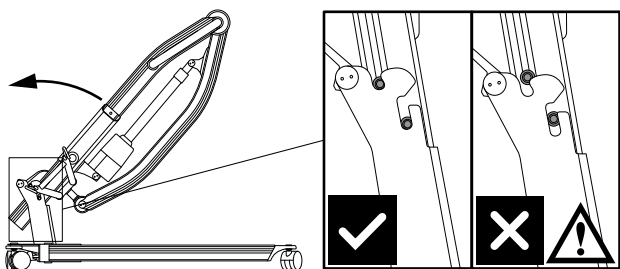

Kippen Sie die Hebesäule hoch und lassen Sie sie in die Halterung des Fahrgestells hineingleiten. Stellen Sie sicher, dass sie vollständig in der Fahrgestellhalterung eingerastet ist.

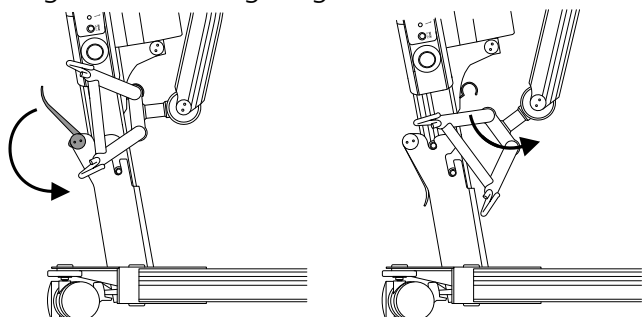

Die Säule muss mit dem Verriegelungsgriff an der Fahrgestellrückseite gesichert werden. Dazu den Griff vollständig nach unten klappen. Anschließend die Aufhängung aus dem Transporthaken herausziehen.



Seien Sie beim Hoch- und Herunterkippen der Hebesäule vorsichtig, um zu verhindern, dass Körperteile eingeklemmt werden.

## Akku und Handsteuerung

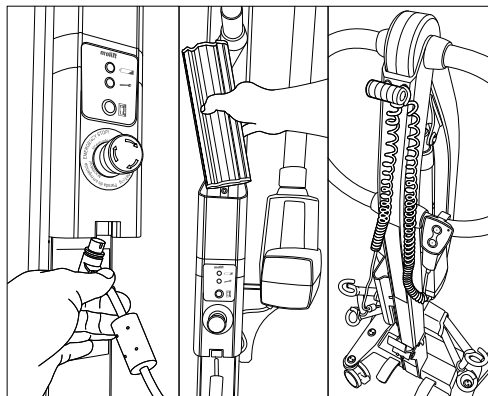

1. Schließen Sie die Handsteuerung an der Unterseite des Akkuhalters an.
2. Legen Sie den Akku so ein, dass die Pole nach unten zeigen.
3. Gummiband herausziehen und Handsteuerung hindurchführen. Ziehen Sie auch einen Teil des Kabels hindurch, um zu verhindern, dass die Handsteuerung auf den Boden fällt, wenn sie fallengelassen wird.

## Zusammenklappen (Transportmodus)

Fahren Sie den Lifterarm vollständig nach unten und entfernen Sie den Akku. Lifter in umgekehrter Montagereihenfolge zusammenlegen. Aufhängung wieder am Transporthaken befestigen.

Der Lifter ist in zwei Teile zerlegbar. Dazu muss die Säule vollständig aus dem Fahrgestell herausgehoben werden.

## Checkliste nach der Montage



Verwenden Sie das Produkt erst dann, wenn sie alle Punkte der nachstehenden Checkliste geprüft haben.

Verifizieren Sie vor der Inbetriebnahme anhand dieser Checkliste, dass der Lifter ordnungsgemäß installiert ist und sicher benutzt werden kann.

- Vergewissern Sie sich, dass Hebearm, Hebesäule und Aufhängung ordnungsgemäß befestigt wurden und der Lifter keine losen Teile aufweist.
- Stellen Sie sicher, dass der Akku aufgeladen ist (die Ladeanzeige leuchtet nicht).
- Vergewissern Sie sich, dass der Lifter keine erkennbaren Schäden oder andere Fehler aufweist.
- Führen Sie einen Hebevorgang mit einem Gewicht durch (50 kg)



## Bedienung des Molift Smart 150

### Allgemeine Sicherheitshinweise

Benutzen Sie nur Zubehör und Hebetücher, die dem Benutzer, der Art seiner Behinderung, seiner Größe und Gewicht und der Art der Umsetzung angepasst sind.

### Verhältnis Betriebszeit zu Pausen/Arbeitszyklus.

Der Molift Smart 150 sollte nicht mehr als zwei Minuten am Stück betrieben werden (unter maximaler Belastung) und dann mindestens 18 Minuten pausieren. Arbeitszyklus 10 %. (Pausenzeit gemäß ISO-EN 10535)

### Sichere Traglast (SWL)

Der Lifter verfügt über eine sichere Traglast (SWL)



Falls sich die zulässige maximale Traglast (SWL) des Lifters, der Aufhängung und des Trageteils unterscheidet, so ist stets der niedrigere Wert ausschlaggebend



Lifter von Molift dürfen ausschließlich zum Heben von Personen verwendet werden. Setzen Sie den Lifter niemals zum Heben oder Bewegen von Objekten aller Art ein.

### Vor Gebrauch / Täglicher Check / Monatlich

Die folgenden Prüfmaßnahmen sind täglich bzw. vor Benutzung durchzuführen:

- Vergewissern Sie sich, dass der Lifter keine sichtbaren Schäden, Defekte oder Verformungen aufweist
- Vergewissern Sie sich, dass die Ladeanzeige nicht leuchtet und die Wartungsanzeige grün leuchtet
- Vergewissern Sie sich, dass die Laufrollen problemlos funktionieren und der Lifter leicht zu bewegen ist

Die folgenden Prüfmaßnahmen sind monatlich durchzuführen:

- Testen Sie alle Funktionen des Lifters mithilfe und stellen Sie sicher, dass der Lifter keine ungewöhnlichen Geräusche macht
- Test des Not-Aus-Schalters und der Notabsenkung

Bei Störungen oder Defekten ist der Lifter umgehend außer Betrieb zu setzen und entsprechend zu kennzeichnen („außer Betrieb“).

### Handsteuerung

Die Handsteuerung hat 2 Tasten, eine zum Heben und eine zum Senken des Hebearms. Die Handsteuerung verfügt über eine Anzeige, die bei niedrigem Ladezustand des Akkus leuchtet und so darauf hinweist, dass der Akku geladen werden muss.

Handsteuerung mit 2 Tasten:  
Art. no. 0440002

### Hebearm – nach oben/unten

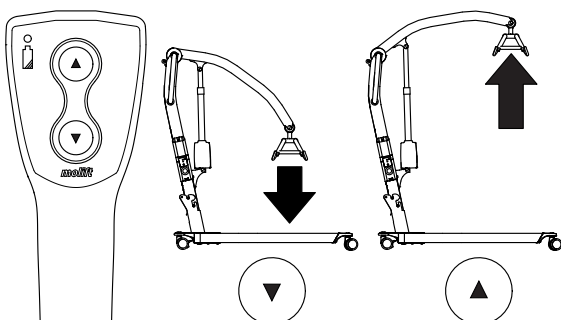

### Beine – Einfahren/Ausfahren

Hinweis! Gespreizte Beine sorgen für erhöhte Stabilität und einen besseren Zugang zum Stuhl bzw. zur Toilette.

Der Mechanismus zum Öffnen der Beine wird mechanisch über zwei Pedale bedient. Eine Pedale schließt, die andere öffnet die Beine. Zum Öffnen bzw. Schließen der Beine treten Sie mit dem Fuß auf das entsprechende Pedal.

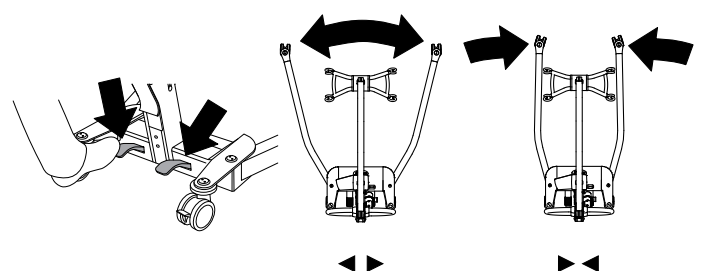

## Schutzvorrichtungen

Der Molift Smart 150 ist mit diversen Schutzvorrichtungen ausgestattet, die im Falle einer falschen Benutzung Personen- bzw. Sachschäden vermeiden sollen.

Der Lifter ist mit einem Überlastungssensor ausgestattet, der die Bedienung des Lifters im Falle einer Überschreitung der sicheren Traglast (SWL) verhindert.

Während des Transports sind die Beine aus Platzgründen geschlossen. Für eine sichere Montage des Lifters müssen die Beine zuerst in die Arbeitsposition gebracht werden. Eine Schutzvorrichtung verhindert, dass die Hebesäule in die Fahrgestellhalterung eingesetzt werden kann, solange sich die Beine noch in der Transportposition befinden.

Die Elektronik wird bei Überhitzung abgeschaltet. Warten Sie, bis der Lifter wieder abgekühlt ist, bevor Sie ihn erneut verwenden.

## Fahrhandgriffe

Verwenden Sie die Fahrhandgriffe, um den Lifter zu bewegen.



**Schieben bzw. ziehen Sie nicht am Benutzer, Hebearm oder Antrieb.**  
Dies kann die Stabilität beeinträchtigen und dazu führen, dass der Lifter umkippt.

Der Lifter sollte nur zum Umsetzen über kurze Distanzen verwendet werden. Der Lifter dient nicht als Ersatz für einen Rollstuhl oder Ähnliches.

## Bremsen

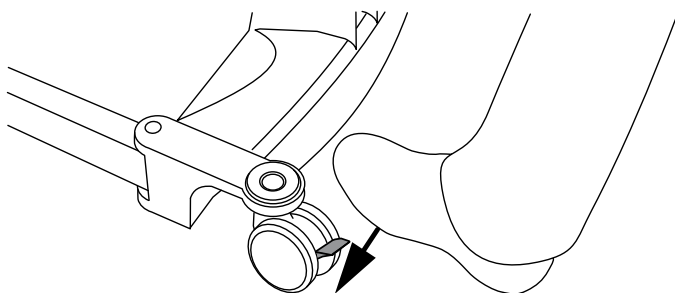

Die hinteren Räder/Laufrollen sind mit Bremsen ausgestattet. Treten Sie auf den Hebel, um die Bremsen zu arretieren. Klappen Sie ihn nach oben, um die Bremsen zu lösen.

## Not-Aus-Schalter / Notabsenkung

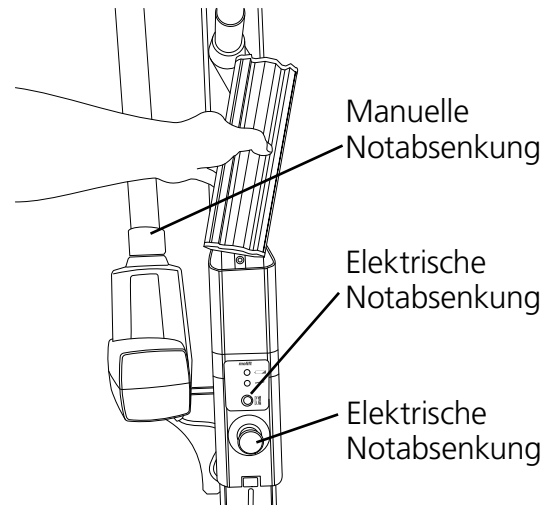

### Not-Aus-Schalter

Der Not-Aus-Schalter unterbricht die Stromversorgung, wenn er eingedrückt wird. Er lässt sich durch Drehen im Uhrzeigersinn wieder zurückstellen (darf erst ausgeführt werden, wenn der grüne Ring aufleuchtet).

### Elektrische Notabsenkung

Halten Sie die Taste für die elektrische Notabsenkung gedrückt, um den Hebearm zu senken. Die elektrische Notabsenkefunktion steht nicht zur Verfügung, wenn der Not-Aus-Schalter betätigt worden ist.

### Manuelle Notabsenkung

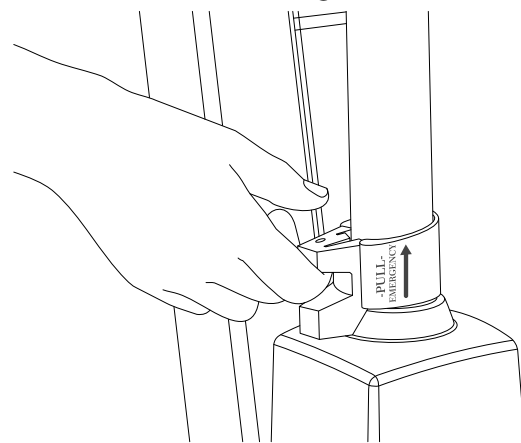

Drücken Sie den Antriebsgriff nach oben, um die Notabsenkung einzuleiten. Ist der Hebearm einer Last ausgesetzt, bewegt er sich nach unten. Je höher der Griff gezogen wird, umso schneller bewegt sich der manuelle Absenkemechanismus. Lassen Sie den Griff vorsichtig wieder los. Ein zu schnelles Loslassen des Griffs erhöht das Risiko von Personen- bzw. Sachschäden.

The manual emergency lowering function on the actuator should only be used when the electrical emergency lowering does not work.

## Steuerelektronik

### Transport- und Betriebsbedingungen

#### Transport und Lagerung

Für die langfristige Lagerung wird empfohlen, den Not-Aus-Schalter zu aktivieren (eindrücken). Der Lifter kann bei Umgebungstemperaturen von - 25 bis + 70 °C gelagert und transportiert werden.

#### Betrieb

Der Lifter ist auf die Benutzung bei Zimmertemperaturen ausgelegt (+ 5 bis + 40 °C).

Luftdruck: 70 - 106 kPa

Relative Luftfeuchtigkeit: 15 - 93 %

Nach einer Lagerung oder einem Transport unter abweichenden Temperaturbedingungen muss der Lifter in einem Raum mit geeigneter Temperatur gelagert werden, bis er eine sichere Betriebstemperatur erreicht hat.



**Medizinische Elektrogeräte bedürfen spezieller Sicherheitsmaßnahmen in Bezug auf elektromagnetische Kompatibilität (EMK). Tragbare oder mobile Funkkommunikationsgeräte können die Funktion medizinischer Elektrogeräte beeinträchtigen und sollten stets mindestens 25 cm (10 Zoll) Abstand zur Lifter-Elektronik haben.**

### Akku

Der Molift Smart 150 ist mit einem 14,4 V 2,6 Ah NiMH-Akku ausgestattet. Der Akku hat eine Lebensdauer von ca. 500 Ladezyklen.



**Laden Sie den Akku nach Erhalt und danach alle sechs Monate auf, um einen Ausfall des Akkus zu vermeiden.**



**Gebrauchte Akkus müssen als Sondermüll entsprechend der einschlägigen lokalen Bestimmungen entsorgt werden. Nicht im Hausmüll entsorgen**



**Akkus müssen zu Beginn mehrfach vollständig entladen und geladen werden, bevor sie ihre volle Kapazität erreichen. Führen Sie diese Prozedur auch durch, wenn der Lifter für längere Zeit nicht in Betrieb war (4 Wochen oder länger)**

### Lade- und Wartungsanzeige (LED)

Auf dem Akkuhalter des Lifters befinden sich zwei Anzeigeleuchten.

	Wartungsanzeige
	Ladeanzeige

Das elektrische System verfügt über eine Stromsparfunktion, durch die das elektrische System nach zehn Minuten ohne Aktivität abschaltet. Dann erlöschen alle Leuchtanzeigen.

Das System kann reaktiviert werden durch Betätigung einer der Steuerungstasten.

#### Ladeanzeige (LED)

Die Ladeanzeige (LED) leuchtet bei niedrigem Ladestand, außerdem ertönt ein akustisches Signal. Der Lifter sollte dann geladen werden. Wenn dies geschieht, hat der Lifter noch ausreichend Energie für einen vollen Hebezyklus mit maximaler Last. Wenn sich der Ladestand des Akkus im kritischen Bereich befindet, kann der Hebearm nur noch abgesenkt werden.

#### Wartungsanzeige

Die Elektronik des Lifters registriert, wie viele Hebevorgänge mit welcher Belastung durchgeführt wurden. Nach einer bestimmten Gebrauchsdauer leuchtet die LED auf, um die Notwendigkeit einer Wartung anzuzeigen.

Wartungsanzeige	Zustand
Kein Licht	Stromsparmodus (Standby)
Grün	Betriebsbereit
Gelb	Wartung anfordern
Rot	Wartung durchführen
Rot (und akustischer Alarm)	Wartung durchführen sofort

## Wartungsumfang

Bei der Wartung wird der Hubmotor ausgetauscht, das Gerät inspiziert und abgenutzte Teile ersetzt. Dies darf nur durch befugtes Personal erfolgen. Die Wartung ist vorgeschrieben, wenn die Wartungsanzeige rot leuchtet (10 000 Hebevorgänge in Gewichtsklasse 4).

## Laden

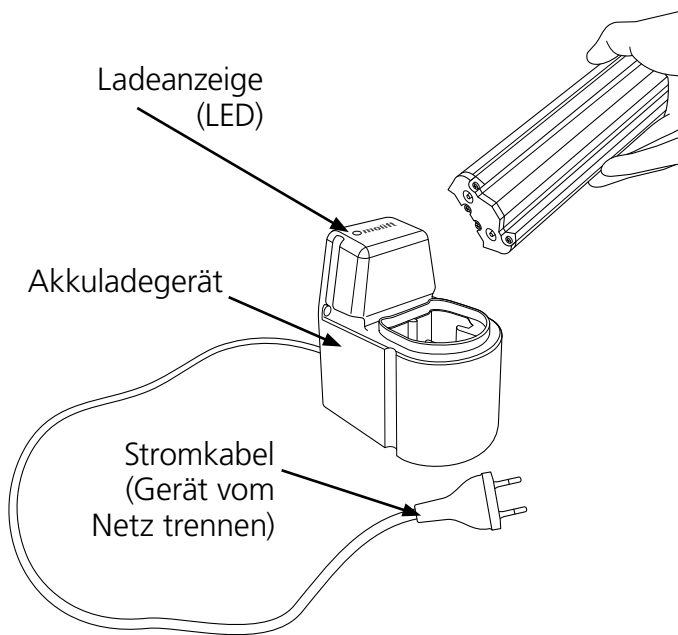

## Akkuladegerät

Das Ladegerät kann als mobiles Gerät verwendet oder auf einer vertikalen Wandfläche in der Nähe einer Steckdose mindestens 120 cm über dem Boden installiert werden. Das Ladegerät darf nicht im Umfeld von Patienten benutzt werden. Das Ladegerät muss so platziert bzw. installiert werden, dass der Stecker des Netzkabels leicht herausgezogen werden kann. Seien Sie vorsichtig, damit Sie das Kabel nicht beschädigen. Das Ladegerät kann dauerhaft an eine Steckdose angeschlossen sein.

Akkuladegerät 12-24V  
 Art. no. 1340100  
 PowerPac 14,4 V NiMH  
 Art. no. 0541000

## Ladeanzeige

Beschreibung der Ladeanzeige (LED):

LED	Zustand
Gelb	Betriebsbereit, kein Akku angeschlossen
Gelb	Initialisierung
Rot	Schnellladung
Grün/Gelb	Auffüll-Ladung
Grün	Erhaltungsladung
Rot/Grün	Fehler

## Transport

Planen Sie den Hebetransport im Voraus, um sicherzustellen, dass alles so sicher und störungsfrei wie nur möglich abläuft. Denken Sie an eine ergonomische Arbeitsweise. Bewerten Sie die Risiken und machen Sie entsprechende Notizen. Der Helfer ist für die Sicherheit des Benutzers verantwortlich. Der Molift Smart 150 verfügt über eine 4-Punkt-Aufhängung für verschiedene Arten des Umsetzens; sitzend, liegend oder gehend.

### Benutzung von Hebetüchern

Es ist wichtig, dass das Hebetuch mit jedem einzelnen Benutzer und für jede Hebesituation individuell getestet wird.



Vor dem Gebrauch des Hebetuchs die Bedienungsanleitung lesen.



Keine beschädigten oder stark abgenutzten Hebetücher verwenden.

### Hebetücher anderer Hersteller

Benutzen Sie nach Möglichkeit nur Hebetücher von Molift. Für Probleme oder Unfälle, die bei Verwendung der Hebetücher anderer Hersteller auftreten, haftet Etac nicht.

### Heben und Senken

Wenn Sie den Benutzer bewegen, stellen Sie sich beim Anheben neben die Person. Sorgen Sie dafür, dass deren Arme und Beine nicht eingeklemmt werden (Bett, Stuhl usw.). Versuchen Sie, Augenkontakt zu halten, denn dadurch fühlt sich der Benutzer gut aufgehoben.

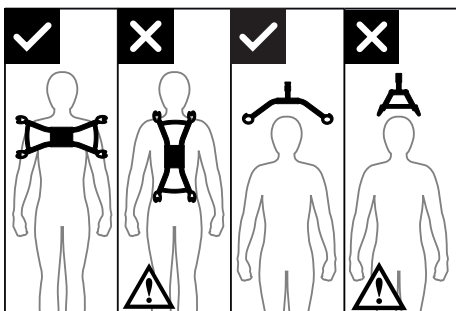

Die 4-Punkt-Aufhängung muss immer horizontal zum Benutzer ausgerichtet sein, um zu verhindern, dass der Benutzer versehentlich aus dem Hebetuch rutscht.

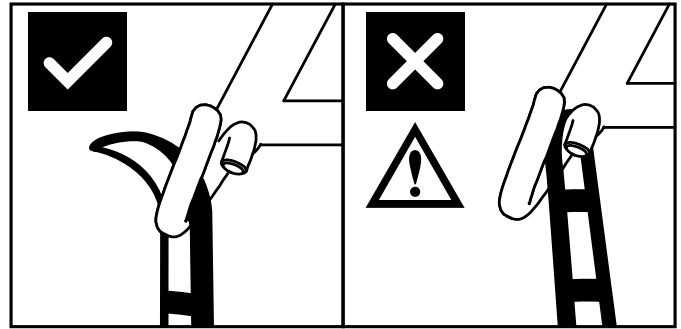

Bei korrekter Installation verhindert das Design der Aufhängungshaken, dass das Hebetuch sich versehentlich löst.

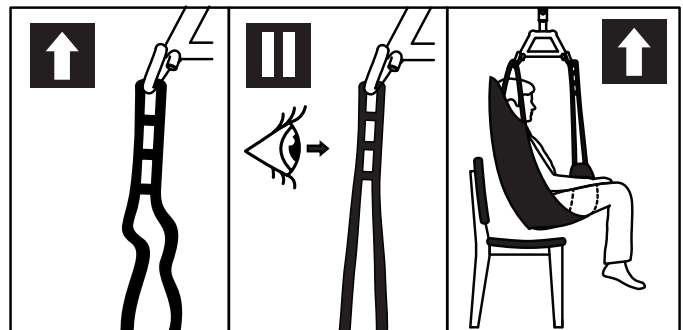

1. Stellen Sie sicher, dass das Hebetuch ordnungsgemäß am Benutzer anliegt und die Gurtschlaufen ordnungsgemäß an den Aufhängungshaken befestigt sind.
2. Ziehen Sie die Schlaufengurte des Hebetuchs an, ohne dabei den Benutzer anzuheben. Stellen Sie sicher, dass alle vier Schlaufen des Hebetuchs korrekt befestigt sind, um ein Herausrutschen oder Herausfallen des Benutzers zu verhindern.
3. Heben Sie den Benutzer an und führen Sie den Transport durch.

## Beförderung



Wenn Sie den Lifter mit einem angehängten Benutzer bewegen, positionieren Sie diesen möglichst niedrig, vorzugsweise die Füße auf dem Rahmen ruhend, . Dann liegt der Schwerpunkt niedrig, und die Gefahr der Instabilität sinkt.



**Heben Sie den Benutzer bei einem Hebevorgang niemals höher notwendig. Denken Sie daran, dass die Räder eines mobilen Lifters NICHT blockiert werden dürfen.**



**Lassen Sie einen Benutzer niemals in angehobener Position unbeaufsichtigt.**

Seien Sie bei der Beförderung vorsichtig. Der angehängte Benutzer kann in Kurven, beim Anfahren und beim Anhalten ins Schwingen geraten. Seien Sie vorsichtig bei Bewegungen in der Nähe von Möbeln und verhindern Sie, dass der angehängte Benutzer mit solchen Gegenständen zusammenstößt.



**Der Lifter darf nicht zum Heben oder Bewegen von Benutzern auf geneigten Flächen verwendet werden.**

Meiden Sie hochflorige Teppiche, hohe Schwellen, unebene Flächen und andere Hindernisse, welche

die Rollen blockieren können. Der Lifter kann beim Schieben über solche Hindernisse instabil werden, und die Gefahr des Umkippens steigt.

## Absenken auf einen Sitz

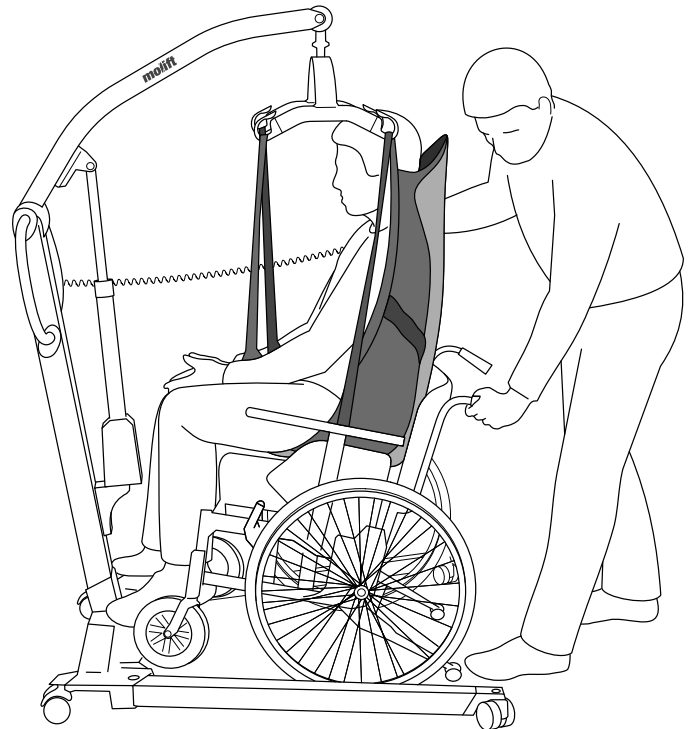

Bei der Beförderung des Benutzers auf einen Sitz können die folgenden Techniken angewendet werden, damit der Benutzer möglichst weit hinten auf den Sitz abgesenkt wird:

- A Positionieren des Benutzers mithilfe des Schiebegriffs
- B Leichtes Drücken gegen die Knie des Benutzers
- C Kippen des Sitzes nach hinten



**Der Benutzer muss beim Heben von einem Stuhl oder beim Absenken auf einen Stuhl dem Lifter zugewandt sein.**

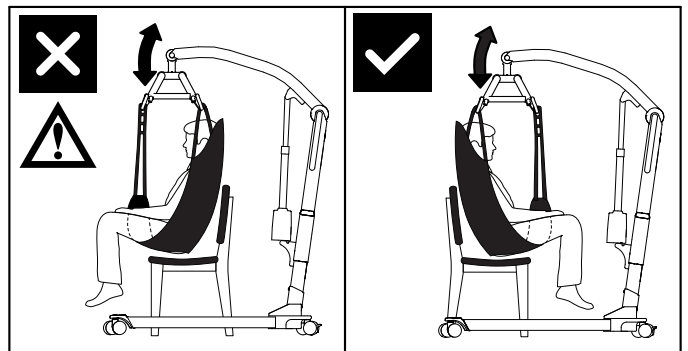

## Zubehör

Recommended optional equipment and accessories for Molift Smart 150.

### Hebetücher

Etac bietet eine breite Auswahl von Hebetüchern für transportaufgaben aller Art an.

Die Hebetuch-Serie Molift RgoSling kann sowohl mit einer 4-Punkt-Aufhängung als auch mit einer 2-Punkt-Aufhängung kombiniert werden.

Die EvoSling-Serie von Etac kann mit einer 2-Punkt-Aufhängung kombiniert werden.

Ein Verzeichnis der korrekten kombinationsmöglichkeiten für die einzelnen Hebetücher und Aufhängungen finden Sie in der bedienungsanleitung der Hebetücher. Die Hebetuch-Serie ist in den Größen XXS - XXL aus Polyester oder aus Polyester-Netzgewebe erhältlich.

Rgosling Mediumback Padded (XS-XXL)

Rgosling Highback Padded (XS-XXL)

Rgosling Mediumback Net (XXS-XXL)

Rgosling Highback Net (XXS-XXL)

Rgosling Toilet Lowback (XXS-XXL)

Rgosling Toilet Highback (XXS-XXL)

Rgosling Ampu Mediumback (XXS-XXL)

Rgosling Ampu Highback (XXS-XXL)

Rgosling Ambulating Vest

Rgosling Comfort Highback (S-L)

### Zubehör:

RgoSling Verlängerungsschlaufen

Art. no.: 1721600

RgoSling Ambulating Vest Lendengurt (XXS-XL)

### Transport / Lagerung

Reisekoffer für Molift Smart 150

Art. no. 0990200

Dieser Hartschalenkoffer bietet zusätzlichen Schutz bei Flugreisen. Er ist von der TSA in die Liste für Flugreisen aufgenommen worden und ideal für Kunden mit einem aktiven Lebensstil.

Reisetasche für Molift Smart 150

Art. no. 3049175

Die Soft-Shell-Reisetasche besitzt extragroße Transportrollen. Sie schützt den Lifter und ermöglicht einfaches Transportieren.

## Wartung

### Reinigung und Desinfizierung

Reinigen Sie das Gerät regelmäßig. Säubern Sie die Oberflächen mit einem feuchten Tuch und mithilfe eines geeigneten pH-neutralen Reinigers. Verzichten Sie auf den Einsatz von Lösungsmitteln und scharfen Reinigungsmitteln, da diese die Oberfläche des Lifters beschädigen können. Für die Desinfektion (sofern erforderlich): Benutzen Sie Isopropylalkohol. Verwenden Sie keine scheuernden Reinigungsmittel. Entfernen Sie Haare und Fusseln von den Laufrollen und überprüfen Sie die Rollen auf reibungslosen Lauf. Reinigen Sie Kontaktflächen und Handsteuerung mit Isopropylalkohol, um Fett- und Schmutzrückstände zu entfernen. Überprüfen Sie nach der Reinigung den Not-Aus-Schalter und die Notabsenkung. Der Lift sollte nie fließendem Wasser ausgesetzt werden.



Stellen Sie sicher, dass bei der Reinigung die Etiketten nicht beschädigt oder entfernt werden.

### Instandsetzung

Befolgen Sie die Reinigungs- und Montageanweisungen, führen Sie regelmäßige Inspektionen durch und gehen Sie nach der Montage die Checkliste durch, um den Lifter wieder instand zu setzen.

### Recycling

In den „Recyclinganweisungen“ finden Sie Informationen zur ordnungsgemäßen Entsorgung des Produkts. Diese finden Sie auf [www.etac.com](http://www.etac.com).

### Ersatzteile

Eine Ersatzteilliste ist auf Anfrage verfügbar.

## Regelmäßige Inspektionen

### Umfang der regelmäßigen Inspektion

Die regelmäßige Inspektion umfasst eine visuelle Untersuchung (insbesondere in Bezug auf das lasttragende Gestell des Lifters und den Hebemechanismus mit Befestigungsvorrichtungen, Bremsen, Steuerelementen, Sicherheitsvorrichtungen und Personenträgern) gemäß dem Regelmäßigen Inspektionsbericht von Molift Smart 150. Diese finden Sie auf [www.etac.com](http://www.etac.com).



Sollte mit dem Lifter ein Problem bestehen, das die Sicherheit von Menschen gefährden könnte, so muss dieser sofort außer Betrieb genommen und deutlich als „außer Betrieb“ gekennzeichnet werden. Eine Benutzung darf erst nach der Reparatur erfolgen.

Die regelmäßige Inspektion muss jährlich durchgeführt werden, je nach den lokalen Anforderungen auch häufiger. Die Inspektionen dürfen nur von Wartungspersonal durchgeführt werden, das von Etac dazu autorisiert worden ist. Kontaktieren Sie Etac auf [molift@etac.com](mailto:molift@etac.com) wegen der erforderlichen Schulungen und Autorisierungen oder um einen autorisierten Service-Partner zu erfragen. Der Kontrolleur muss bei der Durchführung einer regelmäßigen

Inspektion den Inspektionsbericht für Molift Smart 150 ausfüllen. Die Berichte sollten von der/den Person(en) verwahrt werden, die für die Wartung des Lifters verantwortlich ist/sind. Sollten bei der Inspektion Schäden oder Defekte auftauchen, so ist der Eigentümer zu informieren.

Nach Abschluss der regelmäßigen Inspektion versieht der Kontrolleur den Lifter mit einem Aufkleber auf dem Prüfetikett, der das Datum der regelmäßigen Inspektion angibt sowie mit einem Etikett (sechsstellige ID von Etac oder Fachhändler), welches den Kontrolleur angibt.

Das Prüfetikett befindet sich auf der rechten Seite des Akkuhalters. Es zeigt auch das Datum an, an dem die nächste Wartung erfolgen muss.

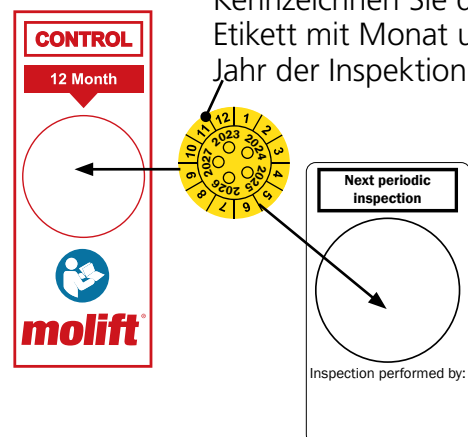

Kennzeichnen Sie das Etikett mit Monat und Jahr der Inspektion



## Fehlersuche und -behebung

Symptom	Mögliche Ursache/Maßnahme
Die Hebesäule ist wackelig	The lifting column is not correctly positioned in the chassis. Assemble column and chassis, and lock column by the locking handle on the chassis.
Der Lifter bewegt sich ungleichmäßig auf einer ebenen Fläche	Die Laufrollen bewegen sich aufgrund von Fusseln und Staub unregelmäßig. Reinigen Sie die Laufrollen. Entfernen Sie Haare und Schmutz.
Der Hebearm bewegt sich unkontrolliert.	Kurzschluss zwischen Handsteuerung und Lifter. Reinigen Sie den Handsteuerungsstecker oberflächlich mit Alkohol, um Fettrückstände zu entfernen.
	Defekte Handsteuerung. Handsteuerung ersetzen.
	Die Steuerelektronik hat versagt. Wenden Sie sich zwecks Reparatur an Ihren Etac-Vertreter vor Ort.
Die Hebe Beine bewegen unkontrolliert.	Der Beinöffnungsmechanismus hat versagt. Das Produkt ist nicht sicher und darf nicht betrieben werden. Wenden Sie sich zwecks Reparatur an Ihren Etac-Vertreter vor Ort.
Der Lifter reagiert nicht auf die Betätigung der Handsteuerung/Der Hebearm bewegt sich nicht.	Not-Aus-Schalter ist aktiviert. Der Not-Aus-Schalter lässt sich durch Drehen im Uhrzeigersinn wieder zurückstellen.
	Der Akku ist leer. Akku austauschen oder wieder aufladen.
	Die Elektronik des Lifters ist überhitzt. Warten Sie, bis der Lifter wieder abgekühlt ist.
	Der Lifter ist überladen. Achten Sie darauf, dass die sichere Traglast (SWL) nicht überschritten wird.
	Die Handsteuerung ist nicht korrekt eingesteckt. Stecken Sie die Handsteuerung richtig ein. Die Handsteuerung, der Stecker oder das Kabel kann beschädigt worden sein und sollte in diesem Fall ausgetauscht werden.
	Defekte Steuerelektronik. Wenden Sie sich zwecks Reparatur an Ihren Etac-Vertreter vor Ort.
Der Akku wird nicht aufgeladen	Defekte Akku. Prüfen Sie beim Laden die Anzeigen am Ladegerät. Versuchen Sie es mit einer anderen Akku.
	Fehlerhaftes Akkuladegerät. Achten Sie beim Laden des Akkus auf die Ladeanzeigen am Ladegerät. Siehe Kapitel "Laden". Wechseln Sie das Ladegerät aus.



Etac A/S  
Parallevej 3  
DK-8751 Gedved  
[www.etac.com](http://www.etac.com)

***molift***<sup>®</sup>  
by Etac

# Molift Smart 150

NO - Brukermanual

**molift**<sup>®</sup>  
by Etac

BM09203 Rev. I 2021-06-08

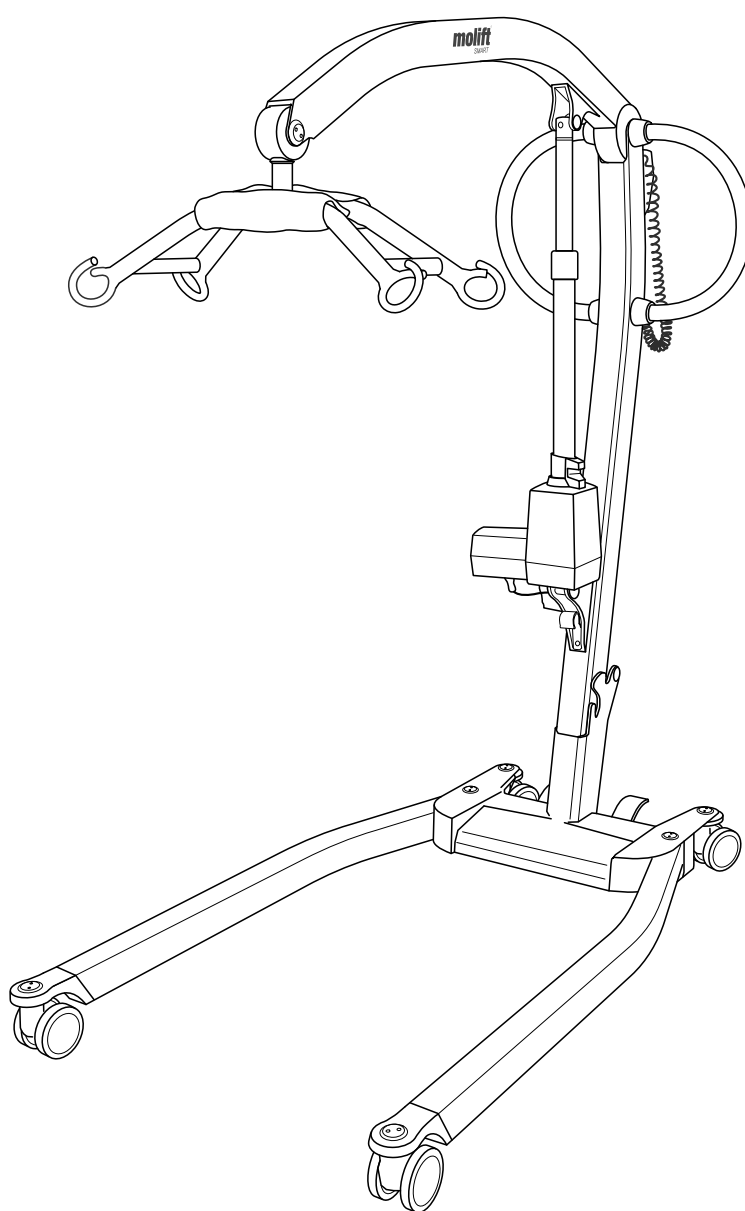

## Norsk manual

### Viktig

Denne brukermanualen inneholder viktige sikkerhetsinstruksjoner og informasjon om bruk av løfteren og tilbehør.

I denne manualen brukes begrepene "bruker" om personen som løftes og "assistent" om personen som styrer løfteren.



#### Advarsel!

Dette symbolet indikerer viktig sikkerhetsinformasjon. Følg disse instruksene nøye.



#### Les brukermanual før bruk.

Det er viktig at innholdet i denne brukermanualen leses og forstås før utstyret tas i bruk.

Besøk [www.etac.com](http://www.etac.com) for å laste ned dokumentasjon, og sikre at du har den siste utgaven av brukermanualen.

# Molift Smart 150

## Komponenter:

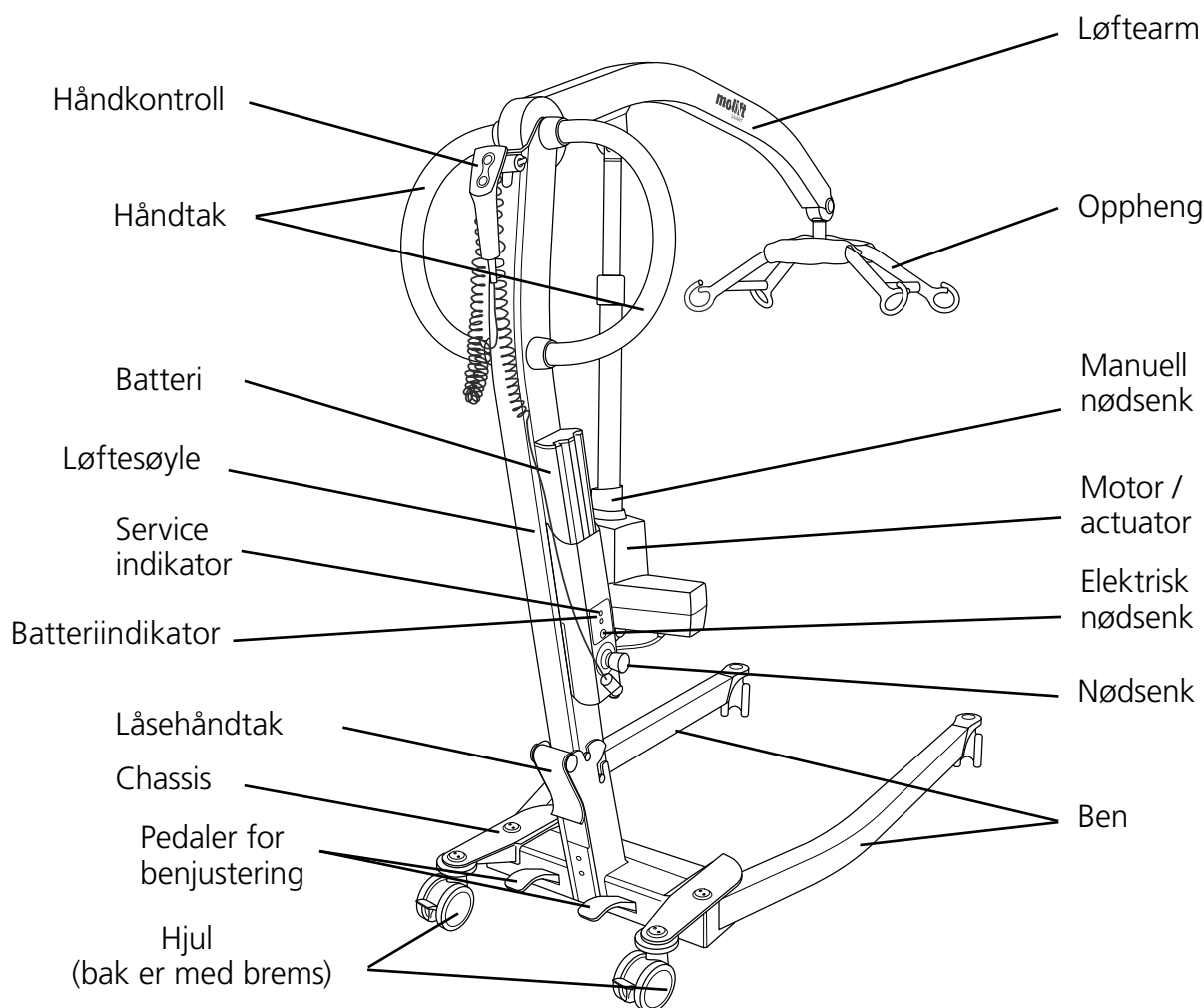

## Om Molift Smart 150

Molift Smart 150 er en foldbar mobil løfter laget for å løfte og forflytte brukere til og fra seng, gulv, stol, rullestol eller toalett ved hjelp av seil. Løfteren er laget av lette materialer, har hjul, elektrisk motor/actuator og er drevet ved hjelp av et batteri. Løfterens ben er justerbare, og løfterens løftekapasitet er 150 kg ( 330 lbs).

Løfteren passer spesielt godt til bruk på sykehus og helseinstitusjoner men kan også brukes i private hjem. Løfteren bør kun brukes over kortere avstander, som mellom en stol og en seng eller in på toalettet. Løfteren skal ikke brukes til å transportere brukeren over lengere distanser.

## Generelt



### Samsvarserklæring

Produktet og tilhørende tilbehør, som er beskrevet i denne bruksanvisningen, er i samsvar med forordning (EU) 2017/745 av 5. april 2017 - som medisinsk utstyr, risikoklasse I. Produktet er testet og godkjent av en tredjepart i henhold til standardene IEC 60601-1, IEC 60601-1-2 og EN/ISO 10535:2006. Alle alvorlige hendelser som oppstår i forbindelse med enheten, skal rapporteres til produsenten og kompetent myndighet i landet der brukeren og/eller pasienten befinner seg.

### Bruksbetingelser

Løft og forflytning av en person vil alltid innebære en viss risiko, og kun personer som har gjennomgått nødvendig opplæring kan bruke utstyret som omtales i denne brukermanualen. Skinnesystemet må være installert av sertifisert personell i henhold til gjeldene krav.

### Modifikasjoner og bruk av komponenter laget av andre produsenter.

Vi anbefaler kun å bruke Molift komponenter og reservedeler. Samsvarserklæring er ikke gyldig og Etac er ikke ansvarlig for garanti hvis det blir gjort noen endringer på produktet. Etac skal ikke holdes ansvarlig for feil eller ulykker som kan oppstå ved bruk av komponenter fra andre produsenter.



Kun sertifisert personell kan åpne takheis eller utføre service eller reparasjon på takheis eller tilbehør. Det er fare for skade fra roterende deler og elektrisk sjokk.

Løfteren er ikke tiltenkt å styres av personene som løftes.

### Garantimelding

To (2) års produktgaranti mot feil i materialer og arbeidsutførelse.

Ett (1) års batterigaranti.

Les vilkår og betingelser på [www.etac.com](http://www.etac.com).

## Produktidentifikasjon

### Produkt merkelapp

Hovedmerkelapp har en strekkode som inneholder Artikkelnnummer, Serienummer og produksjonsdato.

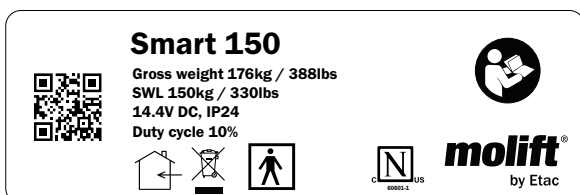

### Advarselsmerker og symboler

Symboler som er brukt på utstyret, forklart i detalj:



Type BF



CE merket



Les brukermanual



Kun innendørs bruk



Må ikke kastes i restavfall



Nødsenk



Serviceindikator



Batteriindikator



Sertifiseringsmerket



Manufacturer



Date of manufacture



Catalogue number



Serial number



Medical Device

## Teknisk data

### Safe Working Load (SWL)

150 kg (330 lbs)

### Egenvekt:

Total vekt: 27 kg/70,5 lbs

Chassis: 13 kg/28.7 lbs

Løftesøyle: 13.04 kg/28.7 lbs

Batteri: 0,96 kg/1,9 lbs

### Batteri:

Art: 0541000

14.4 V NiMH 2.6 Ah

### Batterilader:

100-240 V AC, 50-60 Hz

0,9 A output

### Løftehastighet:

50,7 mm/sekund (1.99 tommer/sekund)

med 75kg (165 lbs) last

### Beskyttelse:

Håndkontroll IP24

Løftemotor IP24

### Lydnivå, maks A-weighted sound power level:

$L_{WA} = 49,4$  dB

### Betjeningskrefter:

Knapper på håndkontroll : 3.4 N

### Materialer:

Aluminium, plast, stål

### Motor:

Løftemotor/actuator: 12 V DC

### Rotasjonsdiameter:

1363 mm (53,7 tommer)

### Antall løft med fullt oppladet batteri:

40 løft ( 75 kg / 165 lbs,

50 cm / 20 tommer)

### Forventet levetid:

Løfteren har en forventet levetid på 30 000

SWL løft eller 10 år.

### Mål foldet løfter (LxBxH):

1160 x 475 x 355mm (45.66 x 18.7 x 14")

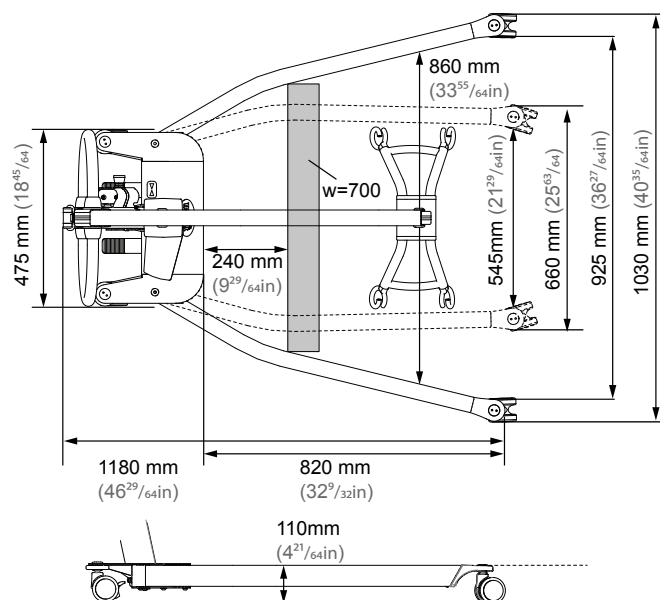
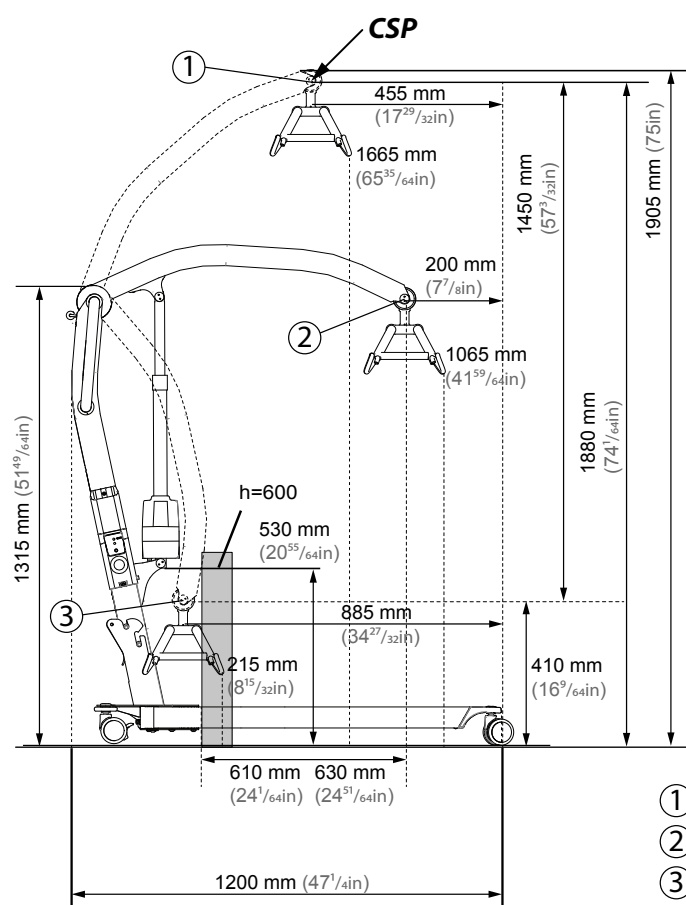

- ① Highest position: 1860 mm (73<sup>15</sup>/<sub>64</sub>in)
- ② Max reach: 1260 mm (49<sup>39</sup>/<sub>64</sub>in)
- ③ Lowest position: 400 mm (15<sup>7</sup>/<sub>16</sub>in)

# Installasjon

Lad batteriet. Batteriet må ikke stå i batteriholderen under installasjon av løfteren!

## Montering

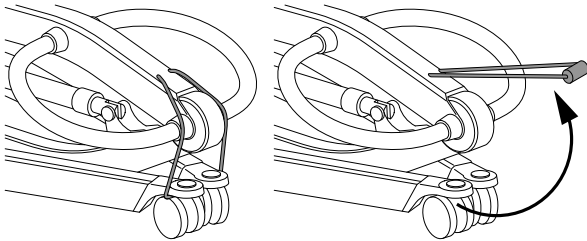

Fjern det elastiske transportbåndet.

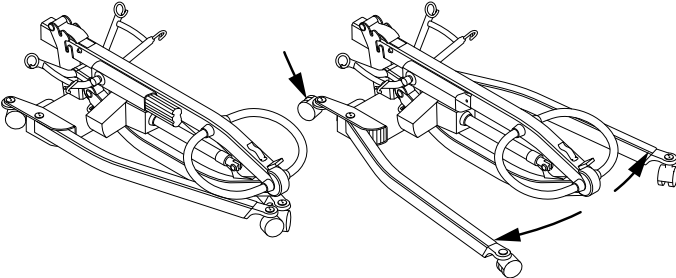

Sett på bremsen på de bakke hjulene ved å trække på pedalsettet til venstre. Åpne benspredningen.

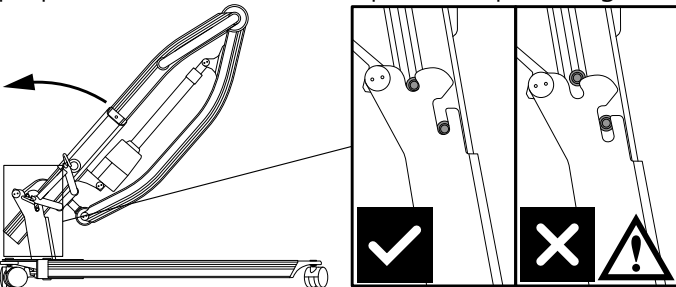

Løft opp løftesøylen og skyv den ned i holderen på chassiset. Sørg for at søylen er plassert helt ned i holderen.

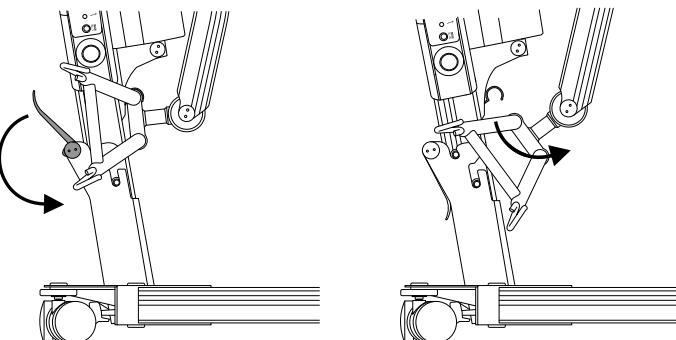

Søylen må festes med låsehåndtaket på baksiden av chassiset. Dra opphenget ut av transportkroken.



Vør forsiktig så ikke ben/armar/hender blir klemt mellom delene når oppreisning/folding av løfteren utføres.

## Batteri og håndkontroll

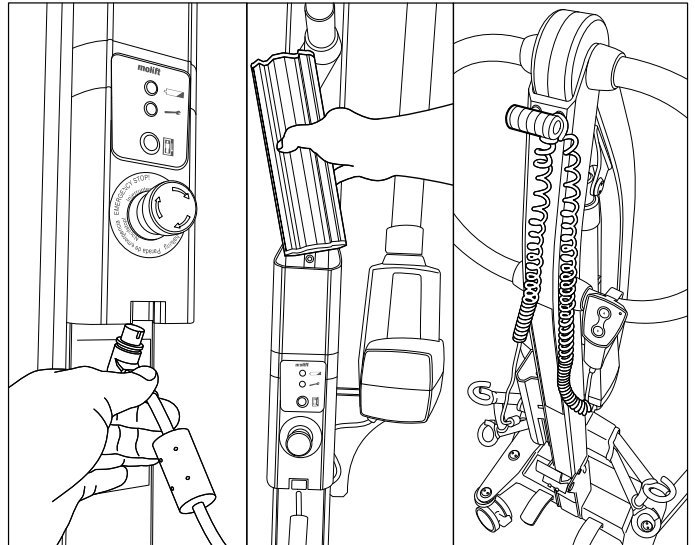

1. Koble til håndkontrollen på bunnen av batteriholderen.
2. Sett inn batteriet med polene vendt ned i holderen.
3. Dra ut det elastiske transportbåndet. Dra noe av strømkabelen gjennom båndet slik at håndkontrollen ikke faller ned på bakken.

## Folding (Transport modus)

Kjør løftearmen helt ned, og fjern batteriet. Fold løfteren i motsatt rekkefølge av montering. Fest opphenget tilbake i transportkroken.

Det er mulig å dele hele løfteren i to separate deler ved å løfte søylen helt ut av chassiset.

## Sjekkliste etter installasjon



Ikke ta i bruk løfteren før "sjekkliste etter installasjon" under er punktvis gjennomført.

Bruk denne sjekklisen for å bekrefte at løfteren er riktig installert og virker korrekt og sikkert før bruk.

- Sørg for at løftearmen, løftesøylen og opphenget er riktig festet og at det ikke er noen løse deler på løfteren.
- Sørg for at batteriet er fulladet (Ingen lys på batteriindikatoren).
- Sjekk om løfteren har noen åpenbare skader eller feil/mangler.
- Utfør et løft med en last (ca. 50 kg).



## Hvordan bruke Molift Smart 150

### Generelle sikkerhetsbetingelser

Bruk kun tilbehør og seil som er tilpasset brukers størrelse, vekt, funksjonsevne og typen av forflytning.

### Driftssyklus

Molift Smart 150 kan kjøres konstant i maks 2 minutter (med maks last) og hvile i minimum 18 minutter. Driftssyklus 10 %. Intermittens i henhold til standard ISO-EN 10535.

### Maks last (SWL 150)

Løfteren er merket med Safe Working Load (SWL)



Hvis maks last (SWL) er forskjellig for løfter, oppheng eller seil, så er alltid den laveste makslast gjeldende.



Molift løftere skal kun brukes til å løfte personer. Bruk aldri løfteren til å løfte eller flytte gjenstander av noe slag.

### Før bruk / Daglig sjekk / Månedlig

Inspeksjon som bør gjøres daglig eller før bruk:

- Sjekk at løfter ikke har synlige skader, slitasje eller deformasjoner
- Sjekk at batterilampe ikke lyser og at service-lampe lyser grønt.
- Sørg for at hjulene ruller fritt og at løfteren er lett å manøvrere

Inspeksjon som bør gjøres månedlig:

- Test løfterens funksjoner og sørg for at løfter ikke lager unormale lyder.
- Test nødstoppbryter og nødsenk

Hvis det avdekkes feil eller mangler så må løfteren tas ut av drift og merkes med "i ustand".

### Håndkontroll

Håndkontrollen har 2 knapper for løft og senk av løftearm. Håndkontrollen har en indikator som lyser når batterinivået er lavt og løfteren må lades.

Håndkontroll med 2 knapper:  
Art. no. 0440002

#### Løftearm - Opp / Ned

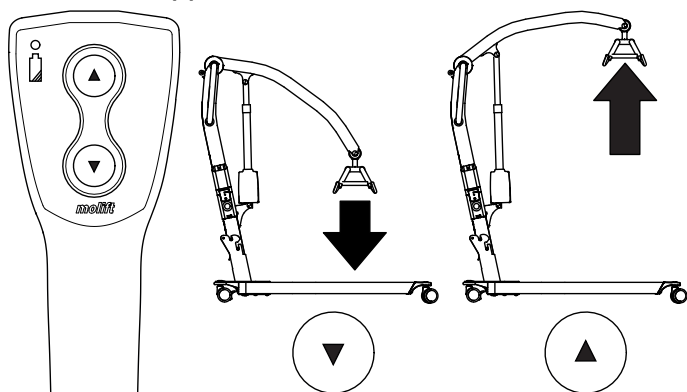

Benspredningsmekanismen er mekanisk, og opereres ved hjelp av to pedaler. En pedal for å spre ben og en for å samle de igjen. Trå ned på den spesifikke pedal for å åpne eller lukke ben.

#### Ben - Inn / Ut

NB! Åpne ben sørger for en økt stabilitet og bedre tilgjengelighet til stol eller toalett.

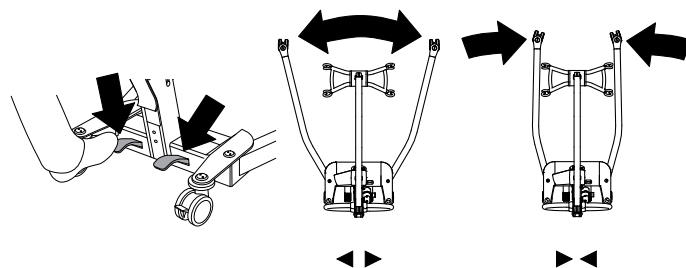

## Sikkerhetsfunksjoner

Molift Smart 150 er utstyrt med en rekke sikkerhetsfunksjoner, som er ment å forebygge skade på personell og utstyr i tilfeller hvor løfteren blir brukt feil.

Løfteren har en overbelastningssensor som forhindrer at løfteren kan tas i bruk om lasten overskrider SWL.

Løftearmen er hengslet for å unngå at brukeren blir klemt mellom løftearmen og opphenget. Actuatoren vil ikke produsere noe kraft når løftearmen senkes.

Benene er foldet sammen under transport for å gjøre løfteren så liten som mulig. Når løfteren monteres, må løfterens ben åpnes i arbeidsstilling. Løftesøylen kan ikke festes i chassiset om ben ikke er justert forbi transportposisjon - en sikkerhetsfunksjon forsikrer dette.

Elektronikken blir deaktivert om den blir overopphetet. Vent til løfteren har avkjølt seg før den tas i bruk igjen.

## Handtak

Bruk håndtakene til å bevege løfteren rundt.



**Ikke dytt eller bra i brukeren, løftearmen eller actuatoren. Dette kan føre til problemer med stabiliteten og løfteren kan tippe over.**

Løfteren skal bare brukes over kortere avstander. Det er ikke en erstatning for en rullestol eller lignende.

## Bremser

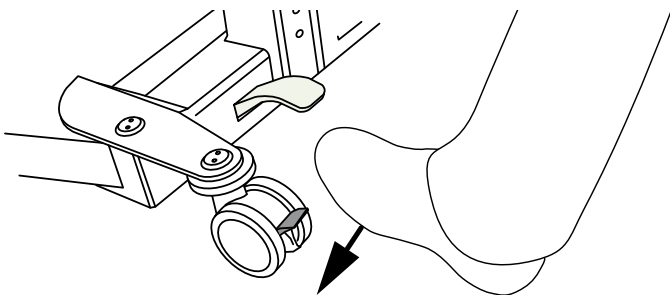

Bakre hjul er utstyrt med bremses. Tråkk på spaken for å låse bremsene. Vend opp for å låse opp.

## Nødstopp/Nødsenk

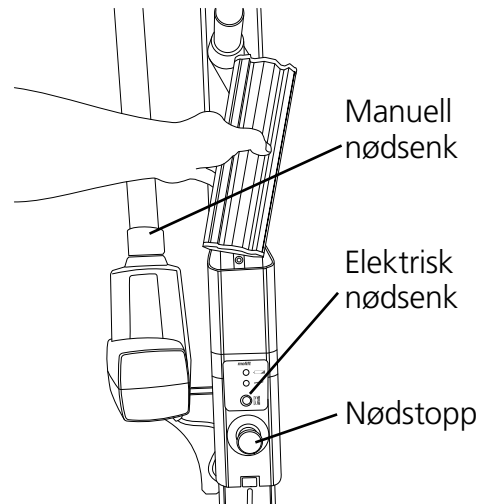

### Nødstopp

Nødstopp slår av strømmen når bryteren presses inn. Vri bryteren med klokken for å resette nødstoppen (Løfteren er klar til bruk når du kan se den grønne ringen på bryteren).

### Elektrisk nødsenk

Dytt og hold inne knappen for å senke løftearmen ved hjelp av elektrisk nødsenk. Elektrisk nødsenk fungerer ikke når nødstopp er aktivert.

### Manuell nødsenk

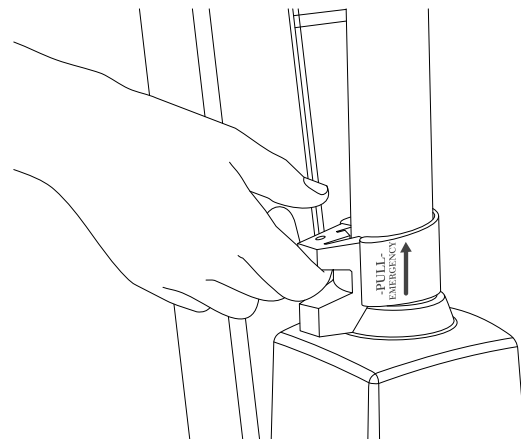

Dra håndtaket på actuatoren opp for å starte den manuelle nødsenken, løftearmen vil senke seg om den er lastet. Senkehastigheten vil øke jo høyere opp man drar håndtaket. Slipp håndtaket forsiktig. Om håndtaket slippes for raskt kan det medføre skade på bruker, assistent eller løfter.

Den manuelle nødsenken skal kun brukes om den elektriske nødsenken ikke kan brukes.

## Elektronikk

### Transport og bruksforhold

#### Transport og lagring

For lang tids oppbevaring anbefales det at nødstoppbryter er aktivert (bryter ute). Løfteren kan lagres og transporteres i temperaturer mellom -25 til 70 °C.

#### Bruksforhold

Løfteren er testet og godkjent for bruk i normal romtemperatur (+5 to +40°C).

Lufttrykk: 70 - 106 kPa

Relativ fuktighet: 15 - 93 %

Etter transport og lagring under andre forhold må løfteren stå i temperert rom til den oppnår normal driftstemperatur.



Medisinsk elektrisk utstyr krever spesielle forholdsregler vedrørende elektromagnetisk kompatibilitet (EMC). Bærbare og mobile radio frekvens (RF) kommunikasjonsutstyr kan påvirke medisinsk elektrisk utstyr og bør holdes på minimum 25 cm avstand fra løfterens elektronikk.

### Batteri

Molift Smart 150 har en 14.4 V 2.6Ah NiMH batteripakke. Batteriet har en forventet levetid på omtrent 500 ladesykluser.



Lad batteriet når du mottar det, og deretter hvert halvår, for å unngå batterisvikt.



Brukte batterier må avfallssorteres som spesialavfall i henhold til lokale regler og forskrifter. Må ikke kastes i restavfall.



Batterier må lades og tømmes fullstendig ett par ganger før det oppnår full kapasitet. Følg også denne prosedyren hvis løfteren ikke har vært i bruk i en lengre periode (4 uker eller mer)

### Batteri og servicelampe (LED)

Løfteren har to indikatorlys:

	Serviceindikator
	Batteriindikator

Det elektriske systemet har en strømsparingsfunksjon som slår av det elektriske systemet etter ti minutter med inaktivitet. All lamper vil slå seg av. Systemet reaktiveres ved å trykke på en av betjeningsknappene.

#### Batteriindikator (LED)

Batterilampen vil lyse og gi et lydsignal når batterinivået er lavt og takheisen trenger å lades. Når dette inntreffer vil takheisen ha nok strømkapasitet til å gjennomføre en full løftesyklus med maks last. Når batteriet er kritisk lavt vil det kun være mulig å senke løftearmen.

#### Serviceindikator

Løfterens elektronikk registrerer hvor mye som løftes og antall løft. Etter en viss periode vil servicelampen indikere at service er nødvendig.

Serviceindikator	Status
Ikke lys	Strømsparing (Stand by)
Grønn	Klar for bruk
Gul	Bestill service
Rød	Utfør Service
Rød + lydsignal	Utfør Service umiddelbart

### Service omfang

Service består av å bytte løftemotor og inspeksjon og bytte av slitte deler. Dette må utføres av autorisert personell.

Service er nødvendig når servicelampen lyser rødt (10.000 kalkulererte løft i SWL.)

## Lading

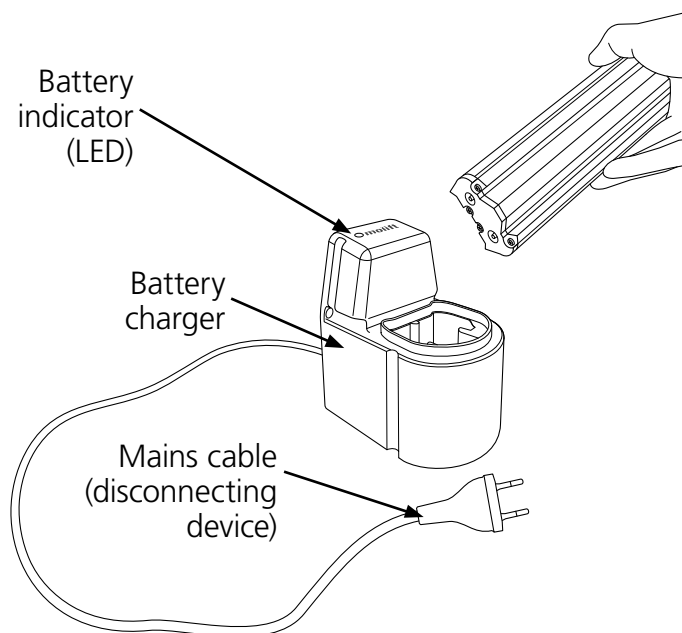

### Batterilader

Laderen kan brukes som en bordlader eller monteres til en vertikal overflate i nærheten av et strømuttak, minimum 120 cm over gulvet. Laderen må brukes utenfor pasientens omgivelser. Laderen må være plassert eller installert på en måte som gjør det enkelt å koble fra strømkabelen.. Sørg for å ikke skade kabelen. Laderen kan alltid være tilkoblet strømuttaket.

Batterilader 12-24V

Art. no. 1340100

PowerPac 14,4 V NiMH

Art. no. 0541000

### Laderindikator

Beskrivelse av batterindikatoren (LED):

<b>LED</b>	<b>Modus</b>
Gul	Klar for bruk, batteri ikke tilkoblet
Gul	Initiering
Rød	Hurtiglading
Grønn/Gul	Topplading
Grønn	Vedlikeholdslading
Rød/Grønn	Feil

## Forflytning

Planlegg løfteoperasjonen på forhånd for å forsikre at den kan gjennomføres så behagelig og sikkert som mulig. Husk å arbeide ergonomisk. Vurder risikoen og ta notater. Assistenten er ansvarlig for sikkerheten til brukeren.

Molift Smart 150 har et 4-punkts oppheng for forskjellige typer forflytning; sittende, liggende eller gåtøring.

### Bruk av Seil

Det er viktig at seilet har blitt testet individuelt med bruker og for den tiltenkte forflytningssituasjonen.



Les brukermanualen for seilet før bruk.



Aldri bruk skadede eller slitte seil.

### Seil fra andre produsenter

Vi anbefaler kun bruk av Molift seil. Etac er ikke ansvarlig for feil og skader som kan oppstå ved bruk av seil fra andre produsenter.

### Løft og forflytning

Når brukeren forflyttes, bør assistenten stå ved siden av personen som løftes. Sørg for at armer og ben ikke kolliderer med gjenstander eller møbler i rommet. Øyekontakt med brukeren anbefales for å gi brukeren økt følelse av sikkerhet.

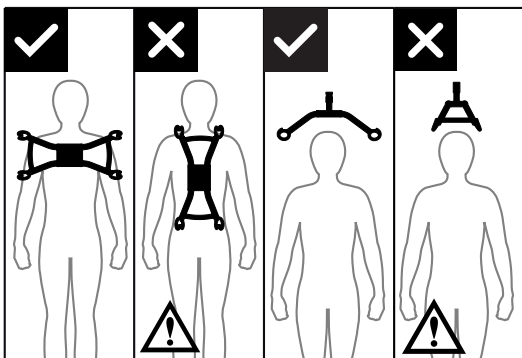

4 punkts opphenget må alltid plasseres på tvers av bruker for å unngå at brukeren faller ut av seilet.

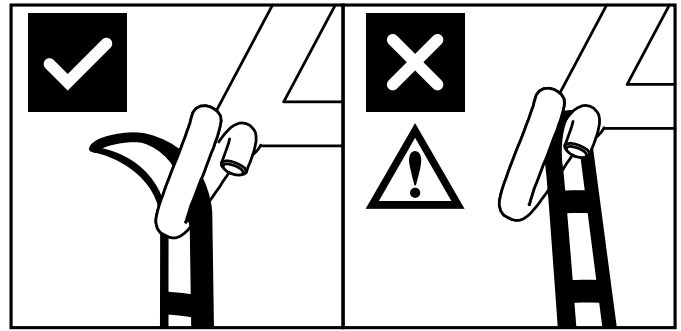

Løfteopphengs kroker er designet for å hindre at løfteseilets stropper faller ut, når de er montert korrekt.

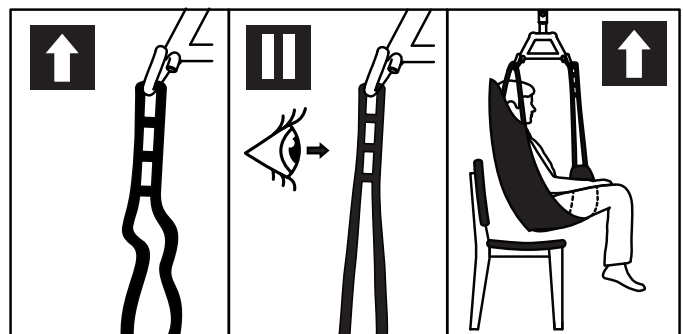

1. Sjekk at seilet er riktig applisert på bruker og at løkkene er skikkelig festet til opphengets kroker.
2. Løft til stroppene strammes uten at bruker løftes. Sørg for at alle 4 løkker er skikkelig festet til opphengets kroker.
3. Løft bruker og gjennomfør forflytning

## Forflytning



Prøv å posisjonere brukeren så lavt som mulig (helst med føttene hvilende på chassi) under forflytning av brukeren. På denne måten vil man oppnå et lavt tyngdepunkt og redusere risikoen for at løfteren blir ustabil.



Løft aldri en bruker høyere enn det som er nødvendig for å utføre et løft. Husk at hjulene på en mobil løfter skal IKKE være låst.



Forlat aldri en bruker uten tilsyn i en løftesituasjon.

Vær forsiktig under forflytning, brukeren kan gyngje når løfteren roteres, stopper og starter. Vær forsiktig når man bruker løfteren i nærheten av møbler og lignende for å forhindre at man kolliderer med disse.



Løfteren skal ikke benyttes til å løfte eller flytte brukere på skrånende overflater.

Unngå dype tepper, høye terskler, ujevne overflater eller andre hindringer som kan blokkere hjulene. Løfteren kan bli ustabil if om man tvinger den over slike hinder, noe som øker risikoen for at løfteren velter.

## Senking til sittende posisjon

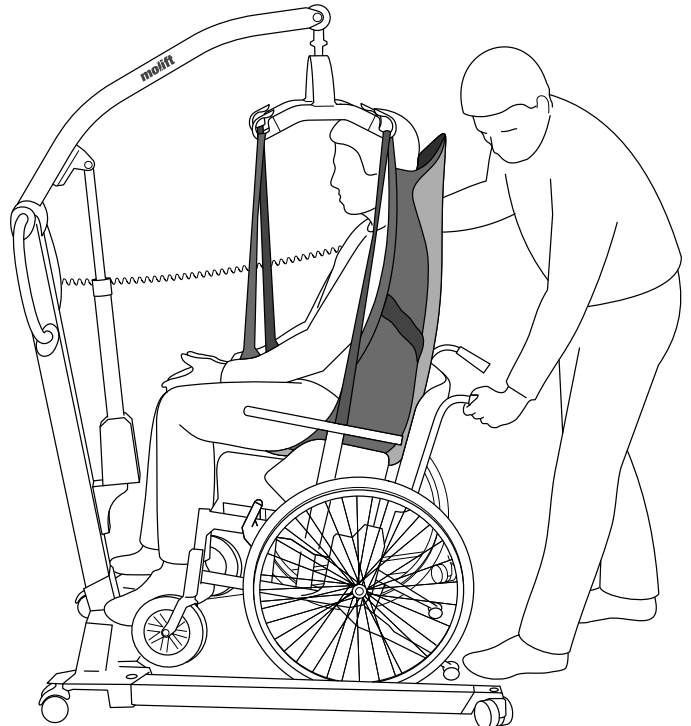

Følgende teknikker kan benyttes når man skal forflytte og senke brukeren så langt bak i setet som mulig:

- A Posisjoner brukeren ved hjelp av håndtakene.
- B Dytt forsiktig på brukerens kne.
- C Vipp setet bakover.



Brukeren må være vent mot løfteren når man løfter inn eller ut av en stol.

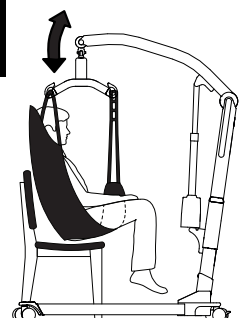
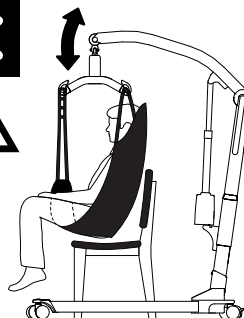

## Tilbehør

Anbefalt ekstrautstyr og tilbehør for Molift Smart 150.

### Oppheng

Etac tilbyr et bredt sortiment med seil for forskjellige typer forflytninger. Molift RgoSling er utviklet for bruk med 4-punkts oppheng, (fungerer også med 2-punkts oppheng).

Se kombinasjonslisten i seilets brukermanual for riktig kombinasjonsmuligheter for seil og oppheng. Seilene finnes i størrelse XXS-XXL, som modell med polstring eller uten polstring med nettingstoff.

Rgosling Mediumback Padded (XS-XXL)

Rgosling Highback Padded (XS-XXL)

Rgosling Mediumback Net (XXS-XXL)

Rgosling Highback Net (XXS-XXL)

Rgosling Toilet Lowback (XXS-XXL)

Rgosling Toilet Highback (XXS-XXL)

Rgosling Ampu Mediumback (XXS-XXL)

Rgosling Ampu Highback (XXS-XXL)

Rgosling Ambulating Vest

Rgosling Comfort Highback (S-L)

### Tilbehør:

Rgosling Extension Loops

Art. no.: 1721600

Rgosling Ambulating Vest Groin strap (XXS-XL)

### Transport/Lagring

Reisekoffert for Molift Smart 150

Art. no. 0990200

Denne harde kofferten gir ekstra beskyttelse når man frakter løfteren via fly. Den er TSA- godkjent for reise med fly, og ideel for en bruker med en aktiv livsstil.

Reisebag for Molift Smart 150

Art. no. 3049175

Soft shell reisebaggen har ekstra store transporthjul. De beskytter løfteren og gjør det enklere å transportere den.

## Vedlikehold

### Rengjøring og desinfisering

Rengjør regelmessig. Vask overflater med lett fuktet klut med et egnet pH-nøytralt rengjøringsmiddel. Ikke bruk kraftige eller etsende midler, dette kan skade overflaten på løfteren. For desinfeksjon i nødvendige tilfeller; benytt isopropyl alkohol. Ikke bruk slipemidler. Fjern hår og smuss fra hjulene og sørg for at hjulene roterer fritt. Rengjør kontakt og håndkontroll med isopropyl alkohol for å fjerne støv og smuss. Kontroller nødstopp og nødsenk etter rengjøring. Løfteren bør ikke eksponeres for rennende vann



Sørg for å ikke fjerne eller skade merkelapper ved vask.

### Rekondisjonering

Følg vedlikehold og installasjonsveiledninger, gjennomfør periodisk inspeksjon og bruk sjekkliste etter installasjon for rekondisjonering av takheisen.

### Resirkulering

Se eget dokument med Resirkuleringsinstruksjoner for å resirkulere produktet på en korrekt måte. Denne kan lastes ned på [www.etac.com](http://www.etac.com)

### Reservedeler

En liste med reservedeler er tilgjengelig på forespørsel.

## Periodisk inspeksjon

### Periodisk inspeksjon omfang

Periodisk inspeksjon består av en visuell kontroll (spesielt av løfterens bærende konstruksjon og løftemekanismen med tilkoblinger, bremses, kontroller, sikkerhetsfunksjoner og tilhørende løfteutstyr) i henhold til Periodisk Inspeksjonsrapport for Molift Smart 150. Denne kan lastes ned på [www.etac.com](http://www.etac.com).



Hvis inspeksjonen avdekker feil eller mangler som påvirker sikkerheten så skal løfteren tas ut av drift og merkes tydelig med "i ustand" og skal ikke bli brukt igjen før feilen er utbedret.

Periodisk inspeksjon skal utføres minst en gang i året eller oftere hvis det kreves av lokale bestemmelser. Inspeksjonen må utføres av servicepersonell sertifisert av Etac. Kontakt Etac på [molift@etac.com](mailto:molift@etac.com) for trening og autorisering eller anbefaling av en godkjent servicepartner.

Når periodisk inspeksjon utføres skal inspektøren fylle ut inspeksjonsrapport for Molift Smart 150. Rapporten skal oppbevares av den som er ansvarlig for service av takheisen. Hvis inspeksjonen avdekker feil eller mangler, skal eieren varsles.

Når periodisk inspeksjon er gjennomført skal inspektøren merke takheisen med et klistremerke på kontroll merkelappen, som viser når periodisk inspeksjon er gjennomført og en label (med en 6 sifret ID fra Etac eller distributør) som viser hvem som har gjennomført periodisk inspeksjon. Kontroll merkelappen finnes på innsiden av sidekselet, og denne vil indikere når neste service skal utføres.

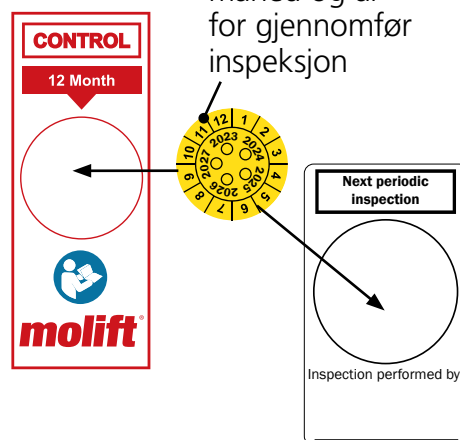



## Feilsøking

Symptom	Mulig feil/Tiltak
Løftesøylen er vinglete.	Løftesøylen er ikke posisjonert riktig i chassiet eller skruen bak eller foran er ikke festet godt nok. Installer søyle og chassi på ny, og stram til skruene skikkelig.
Løfteren beveger seg ugjevnt på en plan overflate.	Hjulene beveger seg ugjevnt på grunn av støv og smuss. Rengjør hjulene og fjern hår og smuss.
Løftearmen beveger seg ukontrollert.	Kortslutning mellom håndkontroll og løfter. Rengjør overflaten på håndkontroll-pluggen. Fjern fett.
	Håndkontroll er defekt. Erstatt håndkontroll med en ny.
	Elektronikken i håndkontrollen er defekt. Kontakt din lokale distributør for service.
Benspredningen beveger seg ukontrollert.	Benspredningsmekanismen har feilet. Det er utrygt å operere produktet. Kontakt din lokale distributør for service.
Løfter fungerer ikke når du trykker på håndkontrollen. Løftearmen beveger seg ikke.	Nødstoppbryter er aktivert. Vri bryteren med klokken for å tilbake stille nødstopp.
	Batteriet er tomt. Bytt ut eller lad batteriet.
	Løfterens elektrikk er overopphetet. Prøv igjen etter løfteren har kjølt seg ned.
	Løfteren er overbelastet. Sørg for at lasten ikke overskrider SWL.
	Håndkontrollen er ikke tilstrekkelig koblet til. Plugg inn håndkontroll på nytt. Håndkontroll, plugg eller kabel kan være ødelagt og bør i så fall byttes ut.
	Elektronikken i håndkontrollen er defekt. Kontakt din lokale distributør for service.
Batteriet lader ikke.	Feil ved batteriet. Sjekk indikatorer på laderen under lading. Prøv et annet batteri.
	Feil på batterilader: Sjekk LED indikatoren på laderen når du prøver å lade ett batteri. Se kapittel "Ladning". Prøv ett annet batteri. Evt også en annen lader.



Etac A/S  
Parallevej 3  
DK-8751 Gedved  
[www.etac.com](http://www.etac.com)

***molift***<sup>®</sup>  
by Etac

# Molift Smart 150

SV - Användarhandbok

**molift**<sup>®</sup>  
by Etac

BM09204 Rev. H 2021-06-08

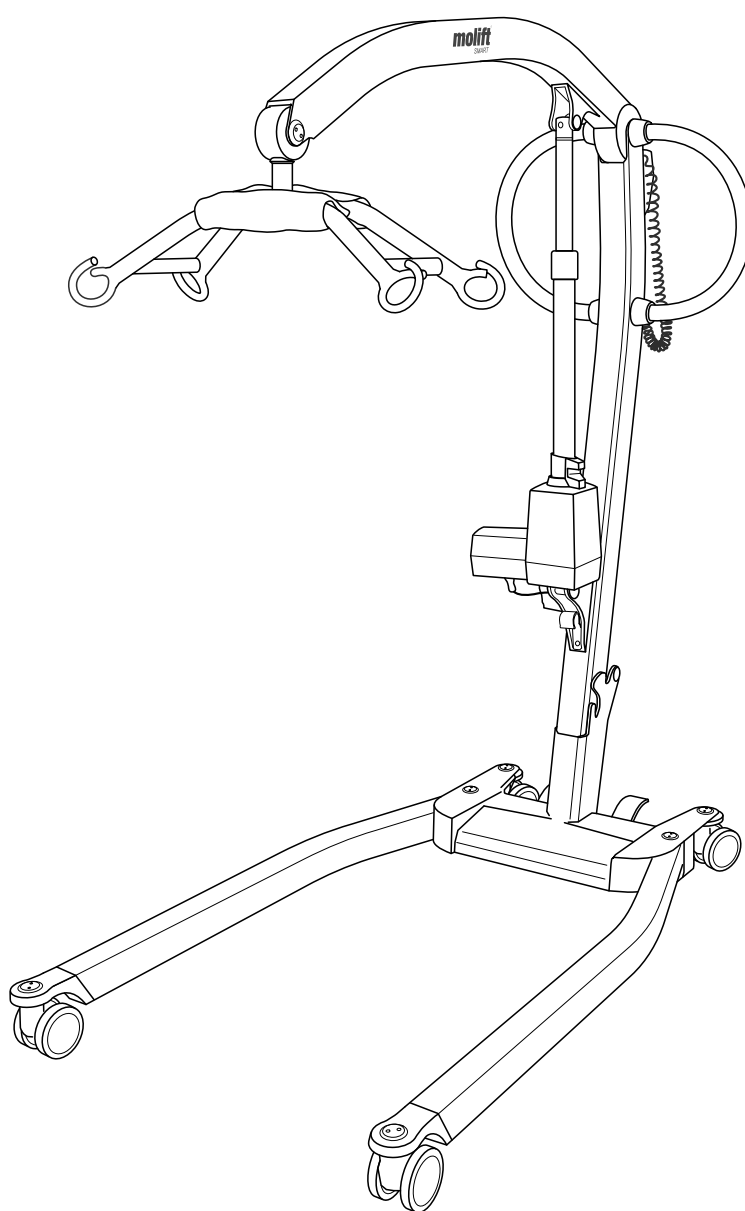

## Svensk manual

### Viktigt

Denna handbok innehåller viktiga säkerhetsanvisningar och information om hur lyften och dess tillbehör ska användas.

I den här handboken är brukaren den person som lyfts. Assistenten är den person som hanterar och styr lyften.



**Varning!**  
Denna symbol indikerar särskilt viktig säkerhetsinformation. Följ dessa anvisningar noga.



Läs användarhandboken innan du börjar använda lyften!  
Det är viktigt att du förstår innehållet i handboken fullt ut innan du försöker använda utrustningen.

På [www.etac.com](http://www.etac.com) kan du ladda ned dokumentation så att du garanterat har den senaste versionen.

# Molift Smart 150

Lyftens komponenter:

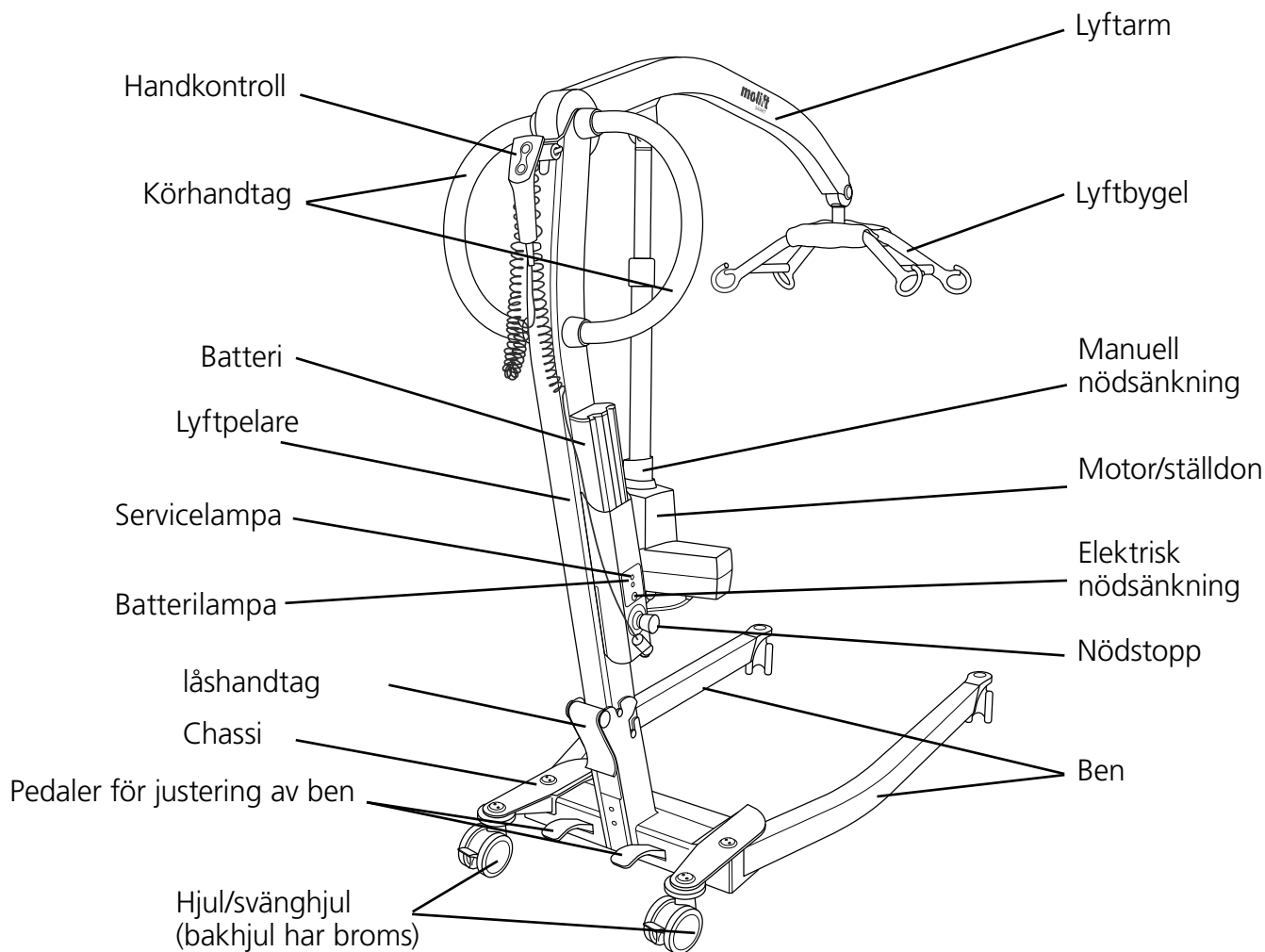

## Om Molift Smart 150

Molift Smart 150 är en hopfällbar mobil lyft avsedd för att lyfta och transportera personer från/till sängen, golvet, rullstolen eller toaletten med hjälp av en sele. Lyften är tillverkad i lättviktsmaterial, har hjul och elektriskt ställdon och är batteridrivna. Den har manuellt ställbara ben och en lyftkapacitet på 150 kg.

Lämpar sig utmärkt för sjukhus och vårdinrättningar, och kan även användas i privatbostäder. Lyften får endast användas för korta förflyttningar, till exempel mellan stolen och sängen eller till badrummet/dagrummet. Den är inte avsedd för att transportera brukaren längre sträckor.

## Allmänt



### CE-märkning

Produkten och de tillbehör som beskrivs i denna bruksanvisning överensstämmer med förordning (EU) 2017/745 av den 5 april 2017 som medicinteknisk produkt, riskklass I. Produkten har testats och godkänts av tredje part i enlighet med standarderna IEC 60601-1, IEC 60601-1-2 och EN/ISO 10535:2006.

Alla allvarliga incidenter som inträffar och som är relaterade till produkten ska rapporteras till tillverkaren och den behöriga myndigheten i det medlemsland där användaren och/eller patienten bor.

### Villkor för användning

Lyft och flyttning av en person medför alltid vissa risker. Endast utbildad personal får använda den utrustning och de tillbehör som beskrivs i denna handbok.

### Modificeringar och användning av komponenter från andra tillverkare.

Vi rekommenderar att endast komponenter och reservdelar för Molift används. Försäkran om överensstämmelse är inte giltig och Etac tar inget garantiansvar om modifieringar har utförts på produkten. Etac tar inget ansvar för fel eller olyckor som kan inträffa om komponenter från andra tillverkare används.



Endast behörig personal har rätt att öppna lyften eller något av dess tillbehör för att utföra underhåll eller reparationer. Risk för skador från roterande delar och elstötar.

Lyften är inte avsedd att styras och hanteras av den person som lyfts.

### Garantimeddelande

Två års garanti mot defekter i utförande och material i våra produkter.

Ett års garanti på batterier.

Se [www.etac.com](http://www.etac.com) för villkor.

## Produktidentifiering

### Produktetikett

Streckkoden på produktetiketten innehåller artikelnummer, serienummer och tillverkningsdatum.

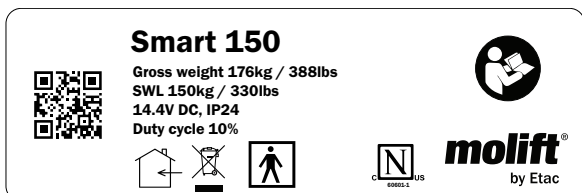

### Varningsetiketter och symboler

Närmare beskrivning av de symboler som finns på produkten:



Anbringad del av typ BF



Service lampa



CE-märkt



Certifieringsorganets märke



Se användarhandbok



Manufacturer



Endast för inomhusbruk



Date of manufacture



Får ej kasseras i hushållssoporna



Catalogue number



Nödsänkning



Serial number



Service light



Medical Device

## Tekniska data

### Maximalt tillåten belastning (SWL):

150 kg (330 lbs)

### Enhetens vikt:

Exkl. batteri: 25 kg / Inkl. batteri: 25,8 kg

### Batteri:

Art: 0541000  
14.4 V NiMH 2.6 Ah

### Batteriladdare:

100–240 VAC, 50–60 Hz  
Uteffekt 0,9 A

### Lyfthastighet:

50,7 mm/sekond (1.99 inches/second)  
med 75kg (165 lbs) belastning

### Kapslingsklass:

Handkontroll IP24  
Lyftmotor IP24

### Maximal A-viktad ljudeffektnivå:

$L_{WA} = 49,4$  dB

### Tryckkraft för knapp:

Knappar på handkontroll: 3,4 N

### Material:

Aluminium, plast, stål

### Motor:

Lyftmotor/ställdon: 12 VDC

### Vänddiameter:

1300 mm (51,2 inches)

### Antal lyft med fulladdat batteri:

40 lyft ( 75 kg / 165 lbs, 50 cm / 20 inches)

### Lång livslängd:

Lyften har en förväntad livslängd på  
30 000 cykler eller 10 år (förutsatt maximal  
belastning).

### Mätningar folded (LxBxH):

1160 x 475 x 355mm (45.66 x 18.7 x 14")

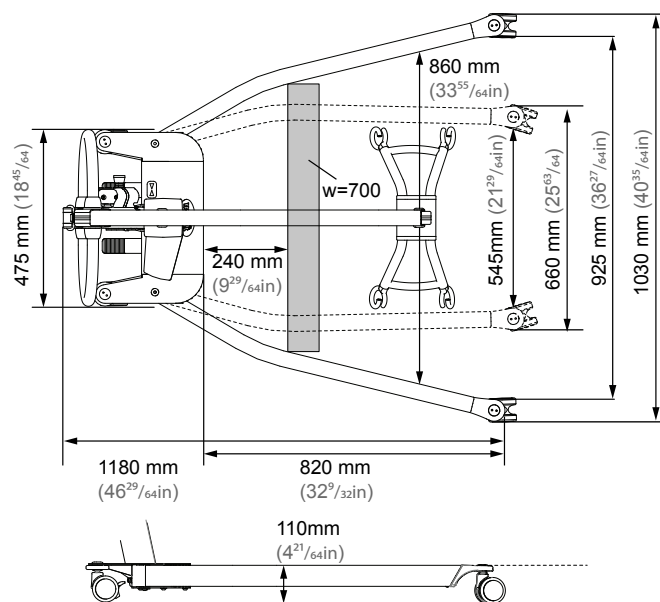
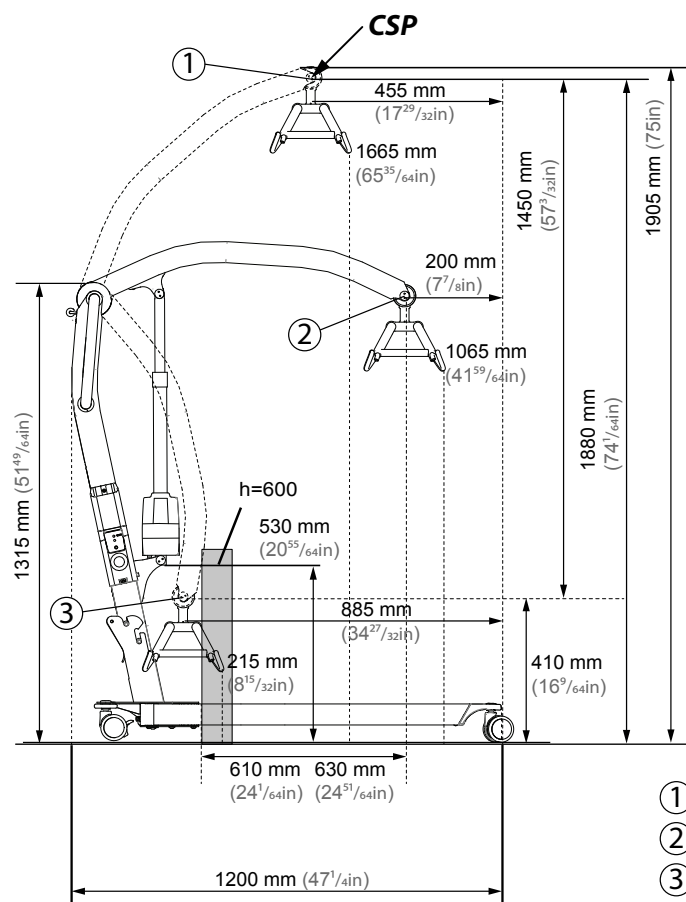

- ① Highest position: 1860 mm (73<sup>15</sup>/<sub>64</sub>in)
- ② Max reach: 1260 mm (49<sup>39</sup>/<sub>64</sub>in)
- ③ Lowest position: 400 mm (15<sup>3</sup>/<sub>4</sub>in)

# Montering

Ladda batteriet. Batteriet får inte sitta kvar i batterihållaren på lyftpelaren vid montering eller hopfällning.

## Montering

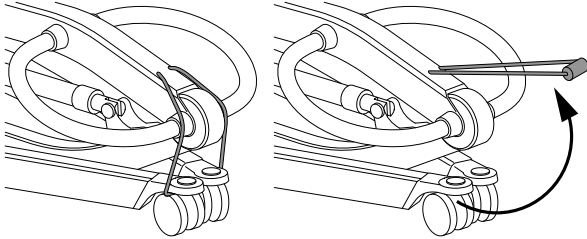

Ta bort den elastiska transportremmen.

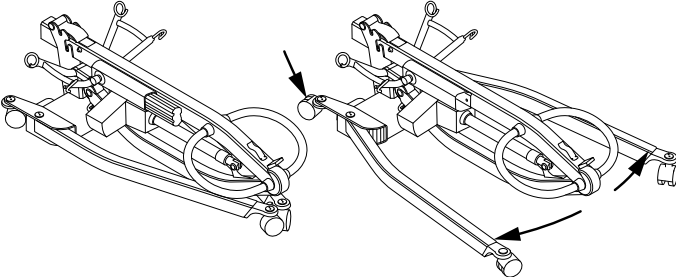

Aktivera bromsen på bakhjulen genom att trampa på vänster pedal. Öppna benen.

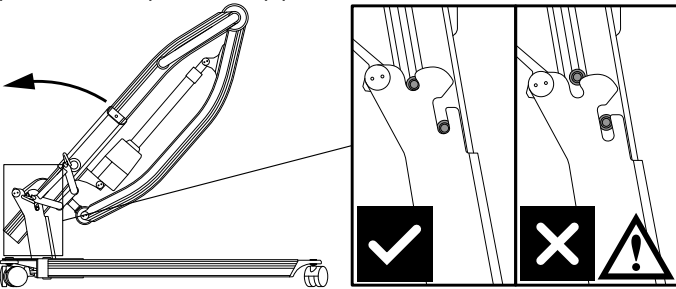

Lyft upp lyftpelaren och sätt ned den i hållaren på chassit. Se till att pelaren skjutits ned hela vägen till botten av chassit.

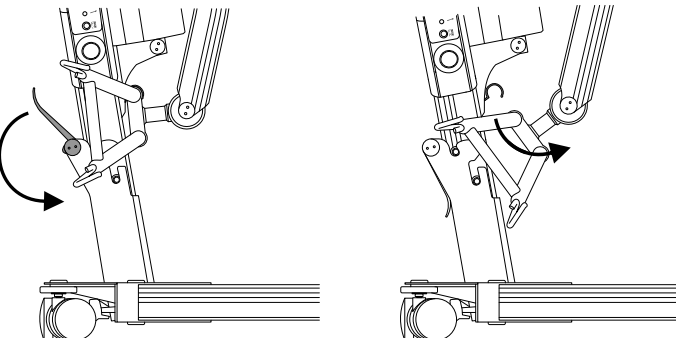

Pelaren måste låsas fast med låshandtaget på chassits baksida. Dra ut lyftbygeln från transportkroken.



Var försiktig så att inte ben/armar/händer kommer i kläm när lyftpelaren ska höjas upp/vikas ned.

## Batteri och handkontroll

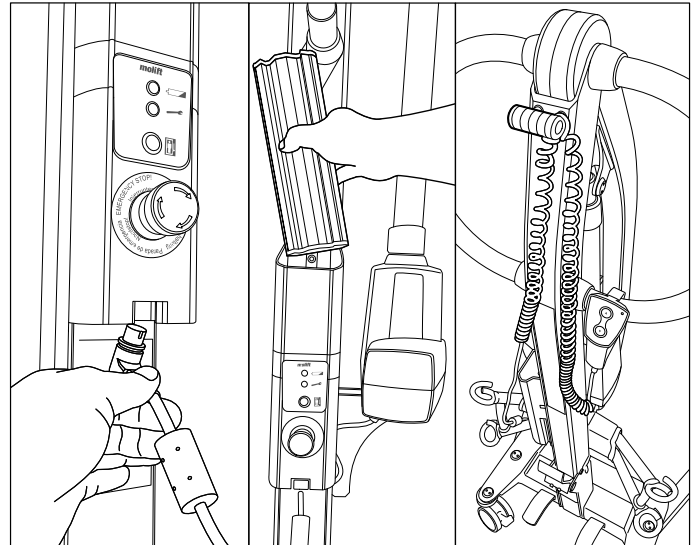

1. Anslut handkontrollen till undersidan av batterihållaren.
2. Sätt i batteriet med polerna vända nedåt.
3. Dra ut remmen en bit och trä igenom handkontrollen. Dra också igenom en bit av kabeln så att handkontrollen inte kan falla i golvet om den tappas.

## Hopfällning (för transport)

Kör lyftarmen hela vägen ned, och ta bort batteriet. Fäll ihop lyften enligt instruktionerna för montering, men i omvänd ordning. Sätt fast lyftbygeln i kroken igen.

Lyften kan tas isär i två separata delar genom att lyfta bort pelaren helt från chassit.

## Checklista efter montering



Använd inte produkten förrän du har kontrollerat alla punkter i checklistan nedan

Använd denna checklista för att verifiera att lyften är rätt monterad och fungerar korrekt och säkert innan den används.

- Kontrollera att lyftarmen, lyftpelaren och lyftbygeln är korrekt fästa och att det inte finns några lösa delar på lyften.
- Kontrollera att batteriet är laddat (att batterilampan inte lyser).
- Kontrollera att lyften inte har några synliga skador eller andra fel.
- Utför ett lyft med belastning (ca 50 kg)



# Använda Molift Smart 150

## Allmänna säkerhetsföreskrifter

Använd endast tillbehör och selar som är justerade för att passa brukaren, typen av funktionshinder, kroppsstorleken, vikten och typen av flyttning.

## Intermittent drift – drift-/pausintervall.

Molift Smart 150 får inte köras konstant i mer än 2 minuter (vid maximal belastning), vilket sedan ska följas av en paus på minst 18 minuter. Arbetscykel 10 % (förhållandet mellan arbete/paus). (Intermittens enligt standarden SS-EN ISO 10535)

## Maximalt tillåten belastning (SWL):

Lyften är märkt med maximal tillåten belastning (SWL)



Om den maximala belastningen (SWL) är olika för lyften, lyftbygeln eller annat lyfttillbehör ska alltid den lägsta maxbelastningen användas.



Molift-lyften får endast användas för att lyfta personer. Använd aldrig lyften för att lyfta eller flytta någon typ av föremål.

## Innan produkten används / varje dag / varje månad

Följande inspektion ska utföras dagligen eller före användning:

- Kontrollera att lyften inte har synliga skador, defekter eller deformationer
- Kontrollera att batterilampan inte lyser och att servicelampan lyser grönt.
- Kontrollera att hjulen rullar fritt och att lyften är lätt att manövrera.

Följande inspektion ska utföras varje månad:

- Prova lyftens alla funktioner och kontrollera att inga onormala ljud hörs
- Testa nödstoppknappen och nödsänkning

Vid fel eller brister ska lyften tas ur drift och märkas med "ur funktion".

## Handkontroll

Handkontrollen har två knappar, en för att höja lyftarmen, en för att sänka den. Handkontrollen har en indikeringslampa som tänds när batteriet börjar ta slut och behöver laddas.

Handkontroll med två knappar:  
Art. no. 0440002

### Lyftarm – upp/ned

**OBS!** Lyften är som mest instabil när den är maximalt upphissad.

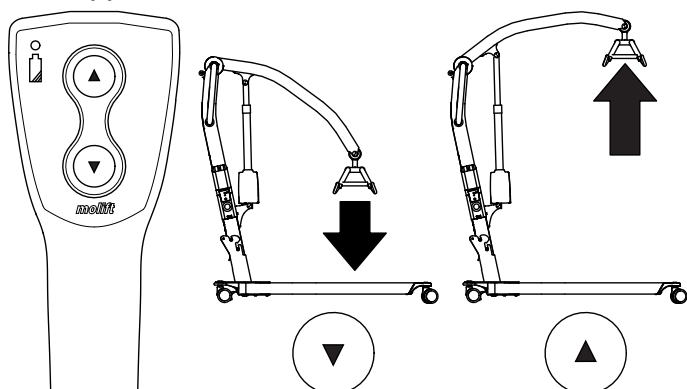

Mekanismen för benutfällning är mekanisk, och hanteras med två pedaler. En pedal fäller in benen, en pedal fäller ut dem. Trampa på lämplig pedal för att fälla ut eller in benen.

### Ben – in/ut

**OBS!** Öppna ben ger ökad stabilitet och gör det enklare att komma nära intill en stol eller toalett.

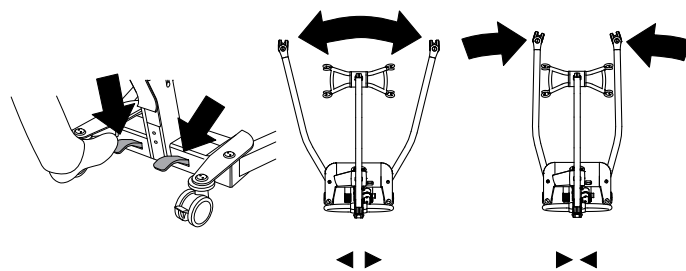

## Säkerhetsanordningar

Molift Smart 150 har flera säkerhetsanordningar som är avsedda att förhindra person- och materialskador i händelse av felaktig användning.

Lyften har en överlastgivare som förhindrar användning om lasten överskrider den maximalt tillåtna säkra lasten (SWL).

Lyftarmen har ett gångjärn som förhindrar att brukaren hamnar i kläm mellan armen och lyftbygel. Ställdonet utövar ingen kraft vid nedåtgående rörelse.

Benen är hopfällda vid transport för att lyften ska bli så liten som möjligt. Vid montering av lyften måste benen först fällas ut helt. Lyftpelaren går inte att sticka ned i hållaren om benen inte är utfällda från sin transportposition – en säkerhetsanordning blockerar den.

Elektroniken inaktiveras vid överhettning. Vänta tills lyften har svalnat innan den används igen.

## Körhandtag

Använd körhandtagen för att flytta lyften.

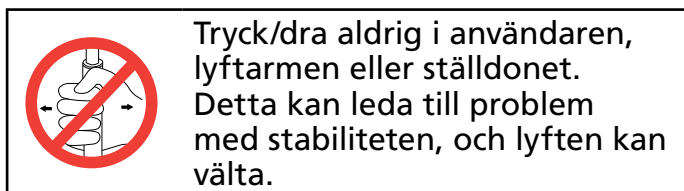

Lyften får endast användas för korta förflyttningar. Den får inte användas i stället för en rullstol eller liknande.

## Bromsar

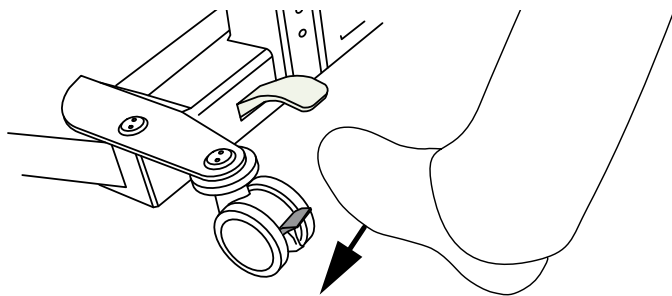

Bakhjulen har bromsar. Trampa på spaken för att låsa bromsen. Fäll upp den för att låsa upp.

## Nödstopp / nödsänkning

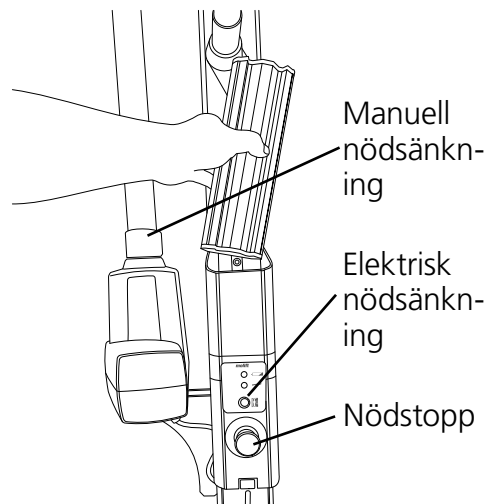

### Nödstopp

När nödstoppet trycks in stängs strömmen av. Vrid knappen medurs för att återställa den (lyften kan användas igen när den gröna ringen är synlig).

### Elektrisk nödsänkning

Håll in knappen för elektrisk nödsänkning för att hissa ned lyftarmen. Funktionen för elektrisk nödsänkning kan inte användas när nödstoppet är aktiverat.

### Manuell nödsänkning

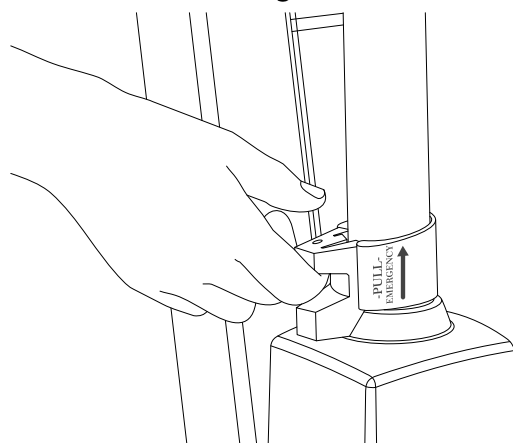

Dra upp handtaget på ställdonet för att starta nödsänkningen. Om lyftarmen är belastad börjar den röra sig nedåt. Ju högre handtaget dras, desto snabbare går nedsänkningen. Var försiktig när nödsänkningen stoppas. Om du släpper handtaget för snabbt kan person- och materialskador uppstå.

Den manuella nödsänkningen på ställdonet ska bara användas när den elektriska nödsänkningen inte fungerar.

## Elektronik

### Transport- och användningsförhållanden

#### Transport och förvaring

Vid förvaring under längre perioder rekommenderar vi att nödstoppknappen är aktiverad (intryckt). Lyften kan förvaras och transporteras vid temperaturer mellan -25 och 70 °C.

#### Användning

Lyften är utformad för användning i normal rumstemperatur (+5 till +40 °C).

Lufttryck: 70–106 kPa

Relativ fuktighet: 15–93 %

Om förvaring eller transport skett vid andra temperaturer än de som anges ovan ska lyften ställas i ett rum med lämplig temperatur tills den nått säker driftstemperatur.



Elektrisk utrustning för medicinskt bruk kräver särskilda försiktighetsåtgärder vad gäller elektromagnetisk kompatibilitet (EMC). Bärbar eller mobil radiokommunikationsutrustning kan påverka den medicinska elektriska utrustningen och ska därför hållas på minst 25 cm avstånd från lyftens elektroniska komponenter.

### Batteri

Molift Smart 150 har ett 14,4 V NiMH-batteri på 2,6 Ah. Batteriet har en förväntad livslängd på ca 500 laddningscykler.



Ladda batteriet vid leverans och därefter var sjätte månad för att undvika batterifel.





Begagnade batterier måste kasseras som specialavfall i enlighet med lokala regler och bestämmelser. Får ej kasseras i hushållssoporna



Batterierna måste laddas upp och tömmas helt några gånger innan de når sin fulla kapacitet. Detta gäller också om lyften inte har använts under en längre tid (4 veckor eller mer).

### Batteri- och servicelamporna (LED)

Det finns två indikeringslampor på lyftens batterihållare.

	Service-lampa
	Batterilampa

Elsystemet har en strömsparfunktion som stänger av elsystemet när lyften inte har använts på tio minuter. Då släcks även alla lampor.

Systemet aktiveras genom ett tryck på någon av manöverknapparna

#### Batterilampa (LED)

Batterilampan (LED) tänds och en ljudsignal hörs när batterinivån är låg och lyften behöver laddas. När detta sker har lyften fortfarande tillräckligt med ström kvar för en hel lyftcykel med maxbelastning. När batterinivån har nått en kritiskt låg nivå går det endast att sänka lyftarmen.

#### Service-lampa

Lyftens elektronik registrerar de laster som lyfts och antalet lyft. Efter en given driftstid avges en signal för att indikera att lyften behöver service.

Service-lampa	Läge
Släckt	Strömsparläge (standby)
Grön	Klar för användning
Gul	Beställ service
Röd	Utför service
Röd + ljudsignal	Utför service omedelbart

### Servicens omfattning

I servicen ingår byte av lyftmotor och inspektion/utbyte av utslitna delar. Service måste utföras av behörig personal.

Service krävs när servicelampan lyser med rött sken (efter 10 000 lyft i viktklass 4).

## Laddning

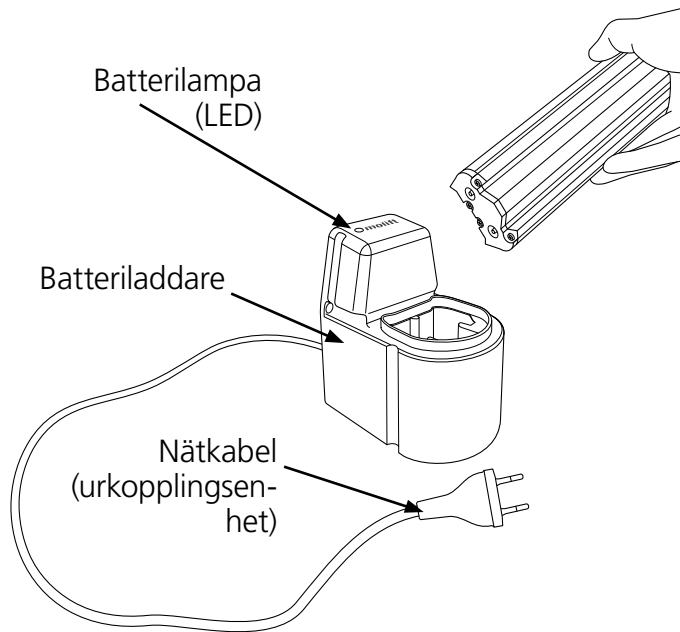

### Batteriladdare

Batteriladdaren kan användas som bordsladdare eller monteras på en lodrät väggyta nära ett vägguttag, minst 120 cm över golvet. Laddaren måste användas utanför patientmiljön. Laddaren måste placeras eller installeras på ett sätt som gör det enkelt att dra ut kontakten. Var försiktig så att kabeln inte skadas. Kontakten till laddaren kan sitta inkopplad i vägguttaget hela tiden.

Batteriladdare 12-24V  
Art.nr 1340100  
PowerPac 14,4 V NiMH  
Art.nr 0541000

### Laddningslampa

Beskrivning av batterilampa (LED):

LED	Läge
Gul	Klar att använda, inget batteri anslutet
Gul	Initialiserar
Röd	Snabbladdning
Grön/gul	Fulladdning
Grön	Underhållsladdning
Röd/grön	Fel

## Inbyggd laddare (tillval)

Med en inbyggd laddare är det möjligt att ladda lyften utan att ta ut batteriet. Parkera lyften och sätt i kontakten i ett vägguttag för att ladda batteriet. Lyften kan levereras med inbyggd laddare, eller också kan laddaren levereras som tillbehör och monteras i efterhand.

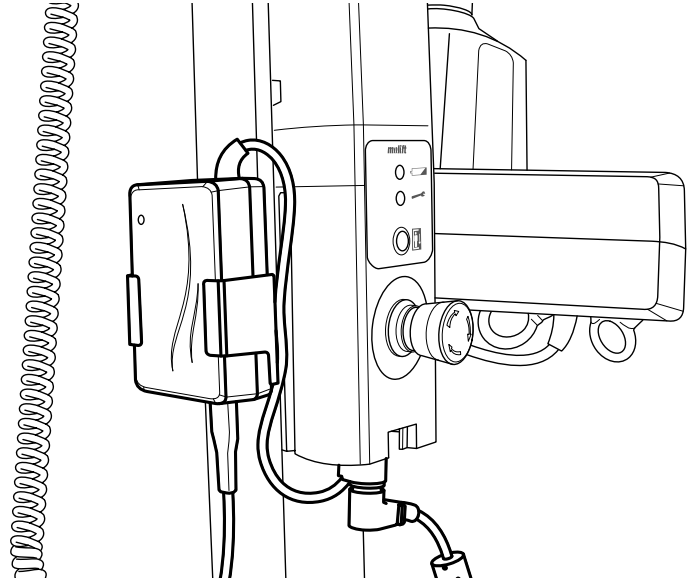

Inbyggd laddare  
Art.nr 1340101

## Förflyttning

Planera lyftmomentet före lyft, så att det sker så tryggt och smidigt som möjligt. Tänk på att arbeta ergonomiskt. Gör en riskbedömning och dokumentera. Assistenten är ansvarig för brukarens säkerhet.

Molift Smart 150 har en 4-punkts lyftbygel för olika typer av förflyttningar: sittande, halvliggande eller ambulerande.

### Användning av sele

Det är viktigt att lyftselen är utprovad för den enskilda brukaren och den tilltänkta lyftsituationen.



Läs användarhandbok som hör till selen innan den används.



Skadade eller kraftigt slitna selar får inte användas.

### Selar från andra tillverkare

Vi rekommenderar att endast Molift-selar används. Etac ansvarar inte för sådana fel eller olyckor som kan inträffa om selar från andra tillverkare används.

### Lyftning och sänkning

Stå vid sidan av brukaren när du lyfter honom/henne. Kontrollera att armar och ben inte hamnar i vägen för stol, säng eller dylikt. Håll ögonkontakt med brukaren så att han/hon känner sig trygg.

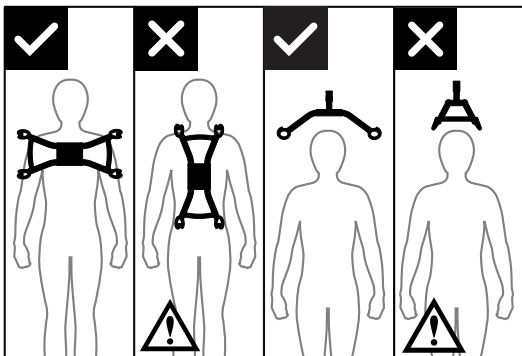

4-punktslyftbygel ska alltid placeras på tvären över brukaren för att förhindra att han/hon råkar glida ur lyftselen.

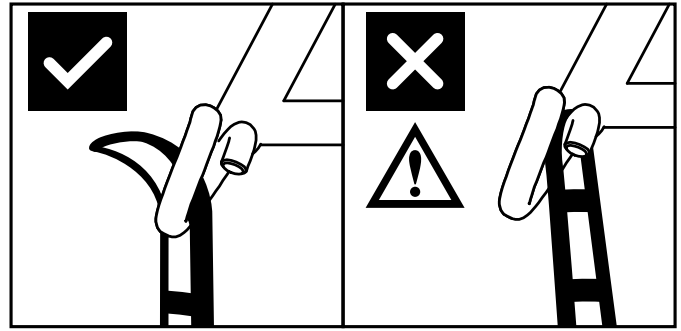

Lyftbygelns utformning med krokar förhindrar att selen – förutsatt att den är korrekt monterad – oavsiktligt kopplas loss.

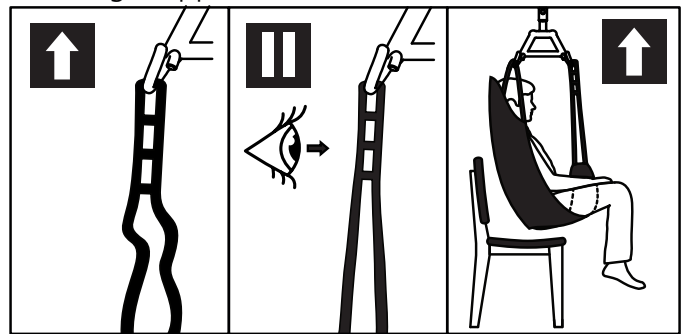

1. Kontrollera att selen sitter på rätt sätt runt brukaren och att bandöglorna sitter som de ska i lyftbygelns krokar.
2. Sträck selens band utan att lyfta brukaren. Se till så att krokarna sitter ordentligt fast i selens alla fyra öglor för att förhindra att brukaren glider eller faller ned.
3. Lyft brukaren och utför förflyttningen.

## Förflyttning



En upplyft brukare bör placeras så lågt som möjligt under förflyttningen (helst så att denne kan låta fötterna vila mot chassit). På så vis hamnar tyngdpunkten lågt, vilket minskar risken för instabilitet.



**Lyft aldrig en brukare högre än vad som är nödvändigt för lyftets genomförande. Tänk på att hjulen INTE får vara låsta på en lyft i rörelse.**



**Lämna aldrig en brukare utan tillsyn i en lyftsituation.**

Var försiktig under förflyttningen, då en upplyft brukare kan komma i gungning vid häftiga rörelser. Var försiktig vid manövrering nära möbler så att inte brukaren slår emot dem.



**Använd inte lyften för att lyfta eller förflytta brukare från sluttande ytor.**

Undvik mattor med lång lugg, höga trösklar, ojämna ytor eller andra hinder som kan blockera svänghjulen. Lyften kan komma ur balans om den förs över sådana hinder vilket ökar risken för att lyften ska välta.

## Nedsänkning till sittande position

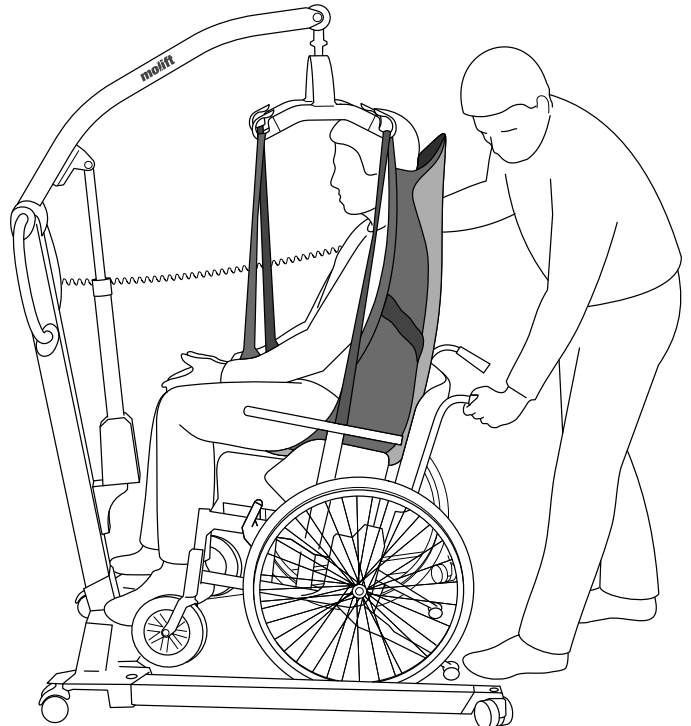

När brukaren sänks ned till sittande position kan följande tekniker användas för att brukaren ska hamna så långt bak på sitsen som möjligt:

- A Placera brukaren i rätt position med hjälp av körhandtaget
- B Tryck försiktigt på brukarens knän
- C Luta sätet bakåt.



**Brukaren måste vara vänd mot lyften vid lyftt upp ur eller sänkning ner i en stol.**

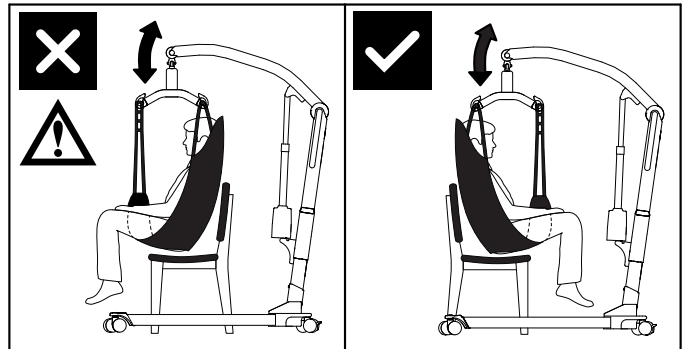

## Tillbehör

Rekommenderade tillval och tillbehör för Molift Smart 150.

### Selar

Etac erbjuder ett brett sortiment av selar för olika slags förflyttningar.

Serien Molift RgoSling är utvecklad för användning tillsammans med 4-punkts lyftbygel (fungerar även med 2-punkts lyftbygel).

Se kombinationslistan i selens användarhandbok för att hitta rätt kombination av sele och lyftbygel. Selarna finns i storlekarna XXS–XXL, i polyester och nätpolyester.

Rgosling Mediumback Padded (XS-XXL)

Rgosling Highback Padded (XS-XXL)

Rgosling Mediumback Net (XXS-XXL)

Rgosling Highback Net (XXS-XXL)

Rgosling Toilet Lowback (XXS-XXL)

Rgosling Toilet Highback (XXS-XXL)

Rgosling Ampu Mediumback (XXS-XXL)

Rgosling Ampu Highback (XXS-XXL)

Rgosling Ambulating Vest

Rgosling Comfort Highback (S-L)

### Tillbehör:

RgoSling förlängningsband

Art. no.: 1721600

RgoSling Ambulating Vest grenband (XXS–XL)

### Transport och förvaring

Transportväska för Molift Smart 150

Art. no. 0990200

Denna transportväska med hårt ytterskal erbjuder ytterligare skydd vid flygtransport. Väskan är TSA-godkänd (USA) och perfekt för brukare med aktiv livsstil.

Mjuk transportväska för Molift Smart 150

Art. no. 3049175

Denna mjuka transportväska har extra stora transporthjul. Den skyddar lyften och underlättar transporten.

## Underhåll

### Rengöring och desinfektion

Rengör regelbundet. Rengör ytorna med fuktig trasa och lämpligt pH-neutralt rengöringsmedel. Använd inte lösningsmedel eller starka vätskor eftersom det skada lyftens ytor. För desinfektion vid behov: använd isopropylalkohol. Undvik slipande rengöringsmedel. Ta bort hår och mattlugg från hjulen och kontrollera att de kan rulla fritt. Använd isopropylalkohol för att ta bort fett och smuts på kontakten och handkontrollen. Kontrollera nödstopps- och nödsänkningsfunktionen efter rengöring. Lyften får inte sköljas i rinnande vatten.



Undvik att skada eller avlägsna etiketter under rengöring.

### Rekonditionering

Följ anvisningarna för rengöring och montering, genomför periodisk inspektion och använd check-listan efter montering för att rekonditionera lyften.

### Återvinning

Se dokumentet "Återvinningsinstruktioner" för hur du återvinner produkten på rätt sätt. Det finns på [www.etac.com](http://www.etac.com).

### Reservdelar

En lista över reservdelar kan fås på begäran.

## Periodisk inspektion

### Den periodiska inspektionens omfattning

Den periodiska inspektionen är en visuell undersökning (framför allt av lyftens lastbärande struktur och lyftmekanismen, inklusive fästen, bromsar, kontroller, säkerhetsanordningar och selar och andra lyfttillbehör) i enlighet med den periodiska inspektionsrapporten för Molift Smart 150. Det finns på [www.etac.com](http://www.etac.com).



Om det är problem med lyften som kan påverka säkerheten ska lyften omedelbart tas ur drift och tydligt märkas med "Ur funktion". Lyften får inte användas igen förrän den har reparerats.

Den periodiska inspektionen ska genomföras minst en gång om året, eller oftare om lokala bestämmelser kräver det. Inspektionen måste utföras av servicepersonal som auktoriserats av Etac. Kontakta Etac på [molift@etac.com](mailto:molift@etac.com) för utbildning och auktorisering eller rekommendation av godkänd servicepartner.

När en periodisk inspektion utförs ska inspektören fylla i inspektionsrapporten för Molift Smart 150. Rapporterna ska bevaras av den/de person(er) som

ansvarar för service av lyften.

Om defekter och/eller skador upptäcks vid inspektionen ska ägaren meddelas om detta.

När den periodiska inspektionen är slutförd ska inspektören fästa ett klistermärke på kontrolletiketten med datumet då den periodiska inspektionen genomfördes samt en etikett (med en 6-siffrig ID-kod från Etac eller distributören) där det framgår vem som har utfört inspektionen. Kontrolletiketten sitter på höger sida av batterihållaren och visar när det är dags för nästa servicetillfälle.

Märk etiketten med månad och år då inspektionen genomfördes.

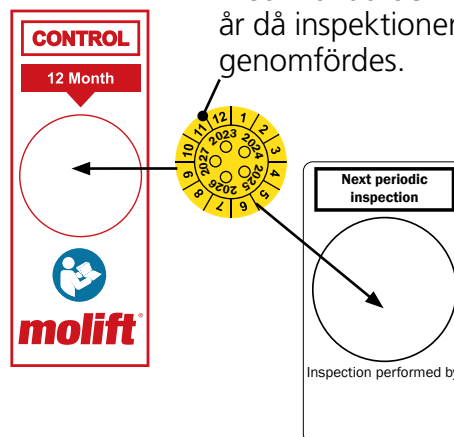



## Felsökning

Symptom	Möjlig orsak/åtgärd
Lyftpelaren är instabil.	Lyftpelaren sitter fel i chassit. Sätt ihop pelare och chassi korrekt och dra åt skruvarna ordentligt.
Lyften rör sig ojämnt trots att underlaget är jämnt.	Svänghjulen rör sig ojämnt på grund av matludd och damm. Rengör svänghjulen. Avlägsna hår och smuts.
Lyftarmen rör sig okontrollerat.	Kortslutning mellan handkontroll och lyft. Rengör kontakten till handkontrollen med tvätt-sprit för att få bort fett.
	Defekt handkontroll. Byt ut handkontrollen.
	Det är fel på styrelektroniken. Kontakta en lokal representant för service.
Lyft benen rör sig okontrollerat.	Mekanismen för att fälla ut benen fungerar inte. Produkten är osäker och får inte användas. Kontakta en lokal representant för service.
Lyften svarar inte på handkontrollen/lyftarmen rör sig inte.	Nödstoppsknappen är aktiverad. Vrid knappen medurs för att återställa nödstoppet.
	Batteriet är urladdat. Byt ut eller ladda batteriet.
	Lyftens elektronik är överhettad. Vänta tills den har svalnat.
	Lyften är överbelastad. Kontrollera att belastningen inte överstiger tillåten maxlast.
	Handkontrollen är inte korrekt inkopplad. Anslut handkontrollen korrekt. Handkontrollen, kontakten eller sladden kan vara trasig och måste i så fall bytas.
	Fel på styrelektroniken. Kontakta en lokal representant för service.
Batteriet laddas inte	Fel på batteriet. Kontrollera lamporna på laddaren under laddningen. Prova med ett annat batteri.
	Fel på batteriladdaren. Kontrollera lamporna på laddaren under laddningen. Se kapitel "Laddning". Prova med en annan laddare.



Etac A/S  
Parallevej 3  
DK-8751 Gedved  
[www.etac.com](http://www.etac.com)

***molift***<sup>®</sup>  
by Etac

# Molift Smart 150

FI - Käyttöohje

**molift**<sup>®</sup>  
by Etac

BM09205 Rev. F 2021-06-08

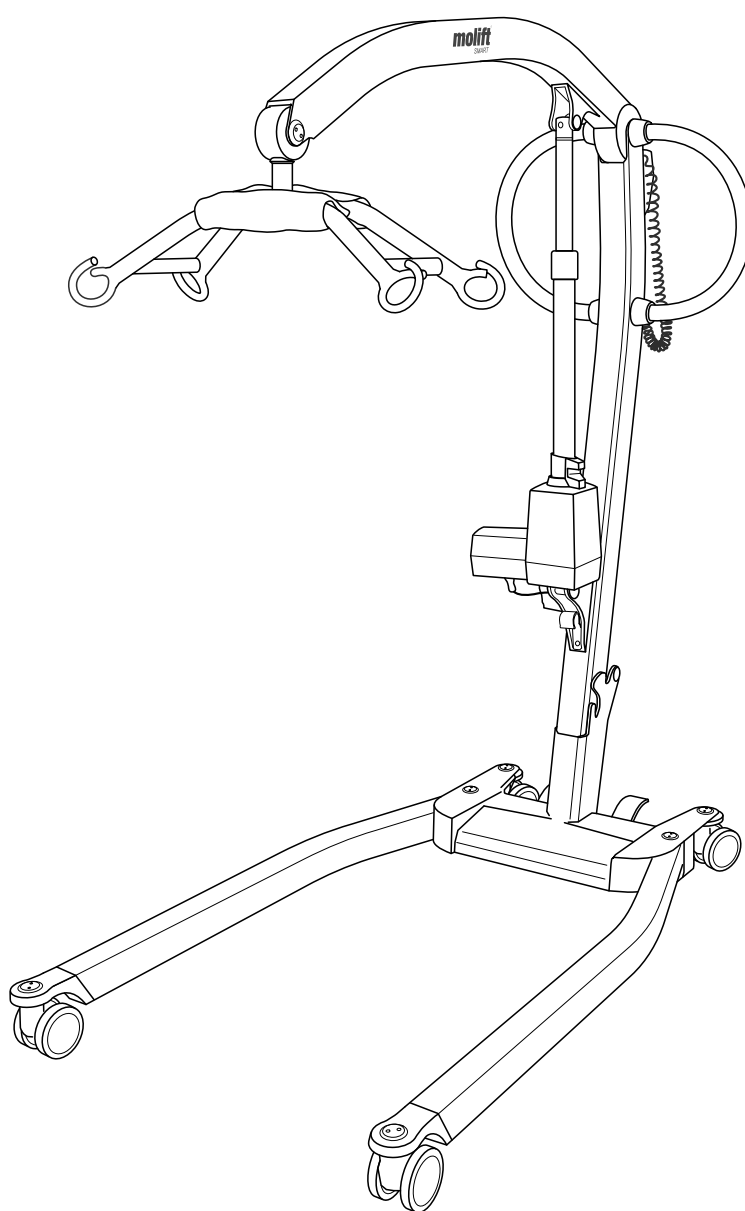

## Suomenkielinen käyttöohje

### Tärkeää

Tämä käyttöohje sisältää potilasnosturin ja lisävarusteiden käyttöön liittyviä tärkeitä turvallisuusohjeita ja tietoja.

Käyttöohjeessa käyttäjällä tarkoitetaan nostettavaa henkilöä.

Avustaja on potilasnosturia käyttävä henkilö.



#### Varoitus!

Tämä merkki tarkoittaa tärkeitä turvallisuuteen liittyviä tietoja. Noudata näitä ohjeita huolellisesti.



#### Lue käyttöohje ennen käyttöä!

On tärkeää ymmärtää käyttöohjeen sisältö kokonaisuudessaan, ennen kuin yrittää käyttää laitetta.

Lataa dokumentaatio osoitteesta [www.etac.com](http://www.etac.com), jotta käytössäsi on varmasti uusin versio.

# Molift Smart 150

Potilasnosturin osat:

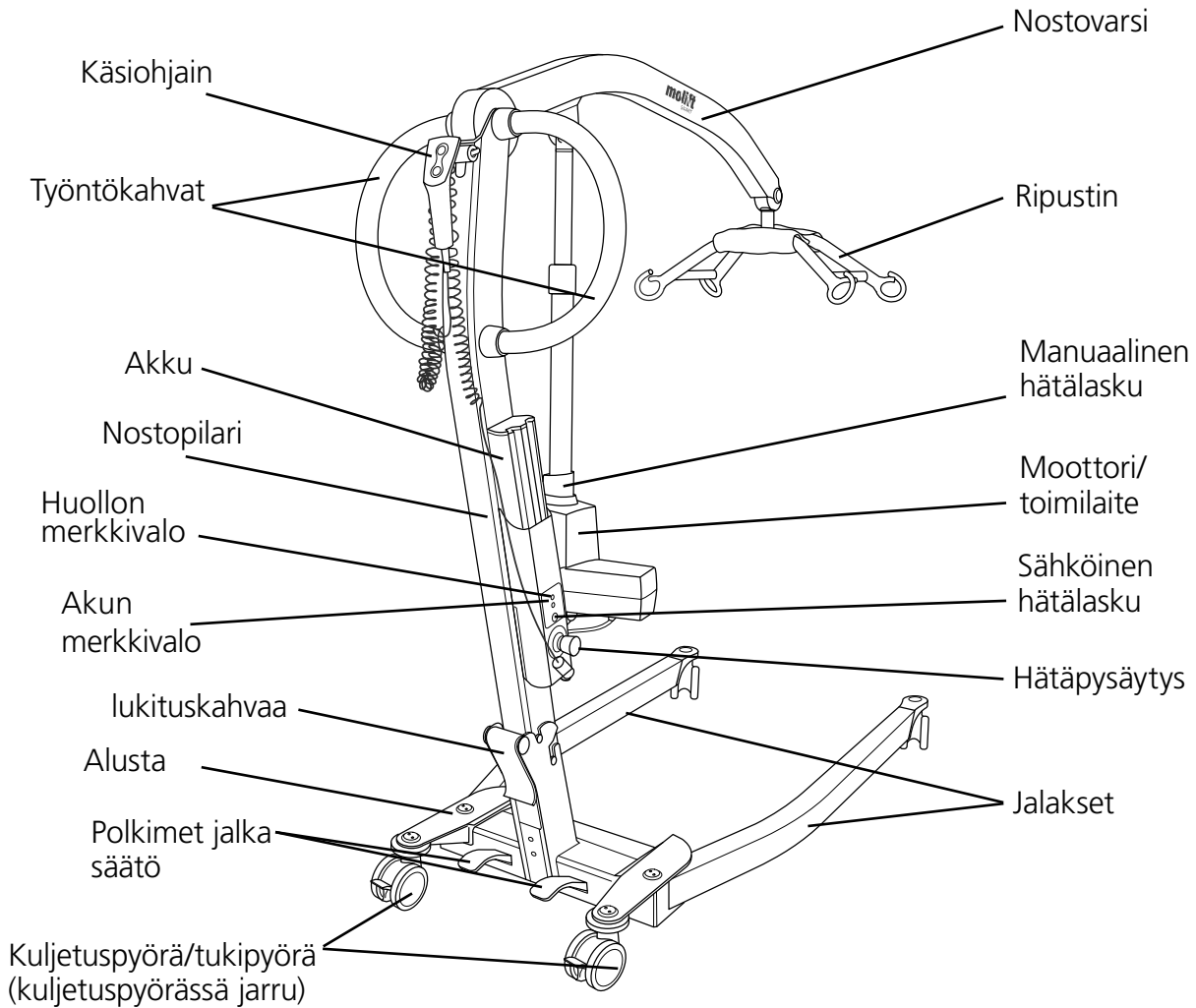

## Molift Smart 150

Molift Smart 150 on liikuteltava potilasnosturi, joka on tarkoitettu henkilön nostamiseen ja siirtämiseen nostoliinalla vuoteesta, lattialta, tuolista, pyörätuolista ja WC:stä. Potilasnosturi on valmistettu kevyistä materiaaleista, siinä on pyörät ja sähkötoimilaite, ja se saa tehonsa akusta. Siinä on sähköisesti säädettävät jalakset, ja sen nostokapasiteetti on 150 kg ( 330 lbs).

Se soveltuu erinomaisesti käytettäväksi sairaaloissa ja hoitokodeissa, ja sitä voi myös käyttää kotihoitossa. Potilasnosturia tulee käyttää vain lyhyillä siirtomatkoilla, kuten tuolin ja vuoteen välillä tai kylpyhuoneeseen/WC:hen. Potilasnosturia ei ole tarkoitettu käyttäjän kuljettamiseen pidempiä matkoja.

## Yleistä



### CE-ilmoitus

Tuote ja sen tässä käyttöohjeessa kuvatut lisävarusteet ovat 5.4.2017 annetun asetuksen (EU) 2017/745 mukaisia riskiluokkaan I kuuluvia lääkinällisiä laitteita.

Tuote on testattu ja hyväksytty kolmannen osapuolen toimesta standardien IEC 60601-1, IEC 60601-1-2 ja EN/ISO 10535:2006 mukaisesti.

Kaikista laitteeseen liittyvistä vakavista tapauksista on ilmoitettava valmistajalle ja sen jäsenvaltion toimivaltaiselle viranomaiselle, jossa käyttäjä ja/tai potilas sijaitsee.

### Käyttöehdot

Potilaan nostamiseen ja siirtämiseen liittyy aina tietty riski, ja ainoastaan koulutettu henkilökunta saa käyttää tässä käyttöohjeessa kuvattuja laitteita ja lisävarusteita.

### Muutokset ja eri valmistajien osien käyttäminen.

Suosittellemme ainoastaan Molift-komponenttien ja -varaosien käyttämistä.

Vaatimustenmukaisuusvakuutus ei ole voimassa eikä Etac vastaa takuusta, jos tuotteeseen tehdään muutoksia. Etac ei vastaa vioista ja tapaturmista, joita voi sattua käytettäessä muiden valmistajien komponentteja.



Vain pätevä henkilökunta saa avata potilasnosturin tai sen lisävarusteita huoltoa tai korjausta varten. Pyörivistä osista tai sähköiskusta voi aiheutua loukkaantumisriski.

Potilasnosturia ei ole tarkoitettu nostettavan henkilön ohjattavaksi.

### Takuuilmoitus

Kahden vuoden takuu, joka korvaa työstä ja materiaaleista johtuvat viat tuotteissamme.

Yhden vuoden takuu akuille.

Katso ehdot osoitteesta [www.etac.com](http://www.etac.com).

## Tuotteen merkintä

### Tuotteen tarra

Tuotteen tarrojen viivakoodit sisältävät tuotenumeron, sarjanumeron ja valmistuspäivän.

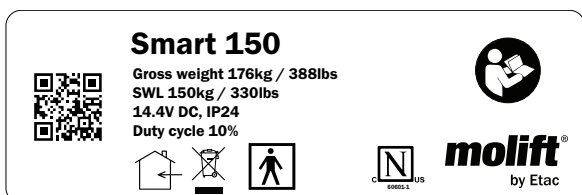

### Varoitustarrat ja symbolit

Tuotteessa käytettävät symbolit tarkemmin selitettynä:



BF-tyyppin liityntäosa



Akun merkkivalo



CE-merkintä



Sertifiointielimen merkintä



Katso käyttöohje



Manufacturer



Vain sisäkäyttöön



Date of manufacture



Älä hävitä normaalin kotitalousjätteen mukana.



Catalogue number



Hätälasku



Serial number



Huollon merkkivalo



Medical Device

## Tekniset tiedot

### Suurin turvallinen kuorma (SWL):

150 kg (330 lbs)

### Laitteen paino:

Ilman akkua: 25 kg / sis. akku: 25,8 kg

### Akku:

Tuotenro: 0541000  
14.4 V NiMH 2.6 Ah

### Akkulaturi:

100-240 V AC, 50-60 Hz  
0,9 A lähtö

### Nostonopeus:

46 mm/sekunti (1,81 tuumaa/sekunti)  
75 kg:n (165 lbs) kuormituksella

### Suojausluokka:

Käsiohjain IP24  
Nostomoottori IP24

### Suurin A-painotettu äänitehotaso:

$L_{WA} = 49,4$  dB

### Käyttövoimapainike:

Käsiohjaimen painikkeet: 3,4 N

### Materiaali:

alumiini, muovi, teräs

### Moottori:

Nostomoottori/toimilaite: 12 V DC

### Kääntösäde:

1 320 mm (52 tuumaa)

### Nostojen määrä täyteen ladatulla akulla:

40 nostoa (75 kg / 165 lbs ,  
50 cm / 20 tuumaa)

### Arvioitu käyttöikä:

Potilasnosturin arvioitu käyttöikä on  
30 000 käyttökertaa  
(turvallinen työkuormitus) tai 10 vuotta.

### mittaukset taitettu (PxLxK):

1160 x 475 x 355mm (45.66 x 18.7 x 14")

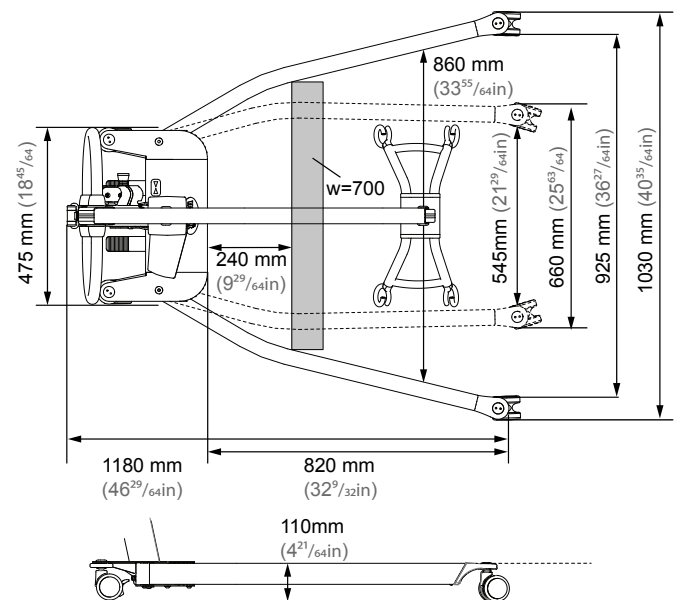
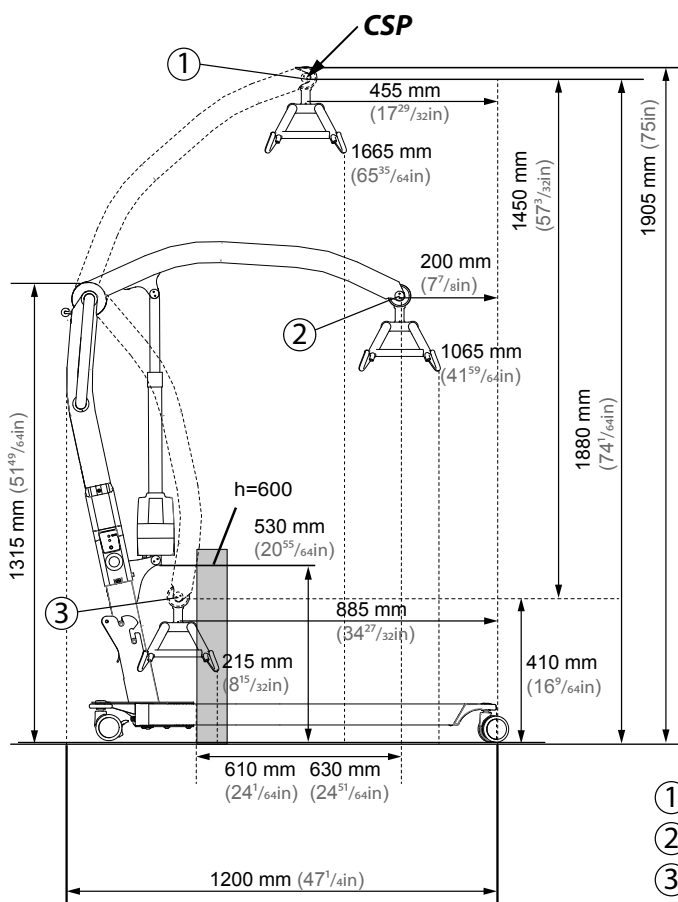

- ① Highest position: 1860 mm (73<sup>15</sup>/<sub>64</sub>in)
- ② Max reach: 1260 mm (49<sup>39</sup>/<sub>64</sub>in)
- ③ Lowest position: 400 mm (15<sup>3</sup>/<sub>4</sub>in)

## Kokoaminen

Lataa akku. Akku ei saa olla pilarissa olevassa telineessä laitteen kokoamisen tai taittamisen aikana.

### Kokoaminen

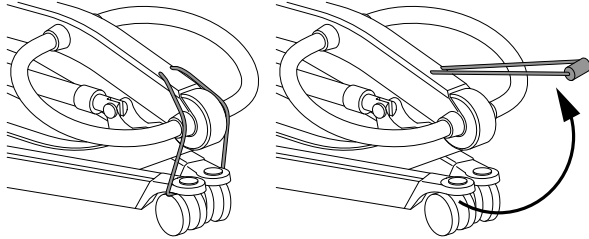

Irrota kuljetusnauha.

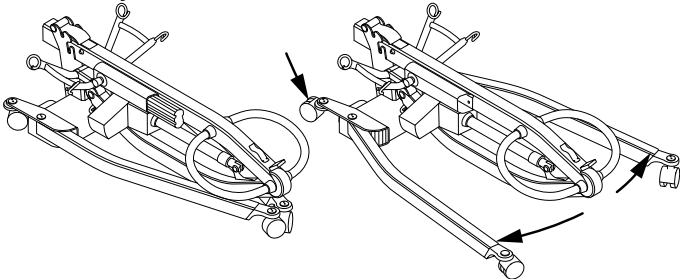

Kytke takatukipyörien jarru päälle painamalla jalalla vasemmanpuoleista poljinsarjaa. Avaa jalakset.

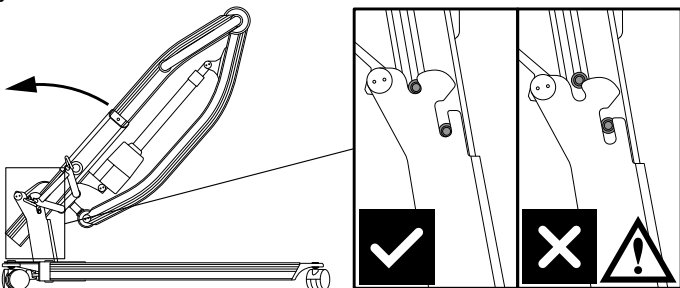

Nosta nostopilari ylös ja liu'uta se alustan kannattimeen. Varmista että se menee kokonaan alustan alaosaan.

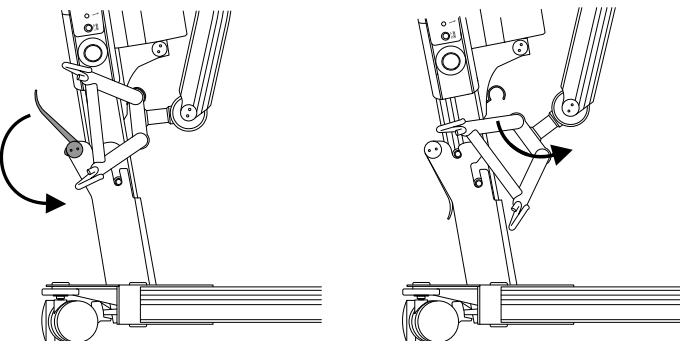

Pilari on kiinnitettävä alustan takana olevalla lukituskahvalla. Vedä ripustin ulos kuljetuskoukusta.



Varo, etteivät jalat/käsivarret/kädet jää kiinni osien väliin, kun nostopilaria nostetaan / taitetaan alas.

### Akku ja käsiohjain

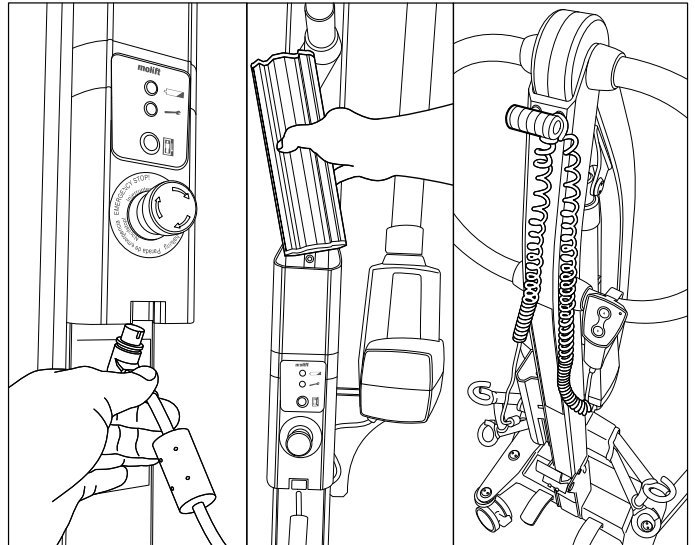

1. Liitä käsiohjain akkutelineen pohjaan.
2. Aseta akku siten, että sen navat ovat alaspäin.
3. Vedä kuminauha ulos ja vie käsiohjain läpi. Vedä jonkin verran kaapelia läpi, jotta käsiohjain ei pudotessaan tipu lattialle.

### Taittaminen (kuljetustila)

Aja nostovarsi kokonaan alas ja irrota akku. Taita potilasnosturi kokoon päinvastaisessa järjestyksessä kuin kootessa. Kiinnitä ripustin takaisin koukkuun.

Potilasnosturin voi jakaa kahteen erilliseen osaan nostamalla pilarin kokonaan alustasta.

### Kokoamisen jälkeinen tarkistuslista



Älä käytä laitetta, ennen kuin olet tarkistanut kaikki alla olevan tarkistuslistan kohdat.

Varmista tämän tarkistuslistan avulla ennen käyttöä, että nostin on asennettu oikein ja toimii asianmukaisesti ja turvallisesti.

- Varmista että nostovarsi, nostopilari ja ripustus ovat kiinnitetty oikein ja ettei potilasnosturissa ole irtonaisia osia.
- Varmista, että akku on ladattu (akun merkivalot eivät pala).
- Tarkista että potilasnosturissa ei ole näkyviä vaurioita tai muita vikoja.
- Tee nosto kuormituksella (noin 50 kg).



## Molift Smart 150 -potilasnosturin käyttäminen

### Yleiset turvallisuusvaroitimet

Käytä ainoastaan sellaisia lisävarusteita ja nostoliinoja, jotka saa säädettyä sopiviksi käyttäjälle, liikuntaestetyypille, koolle, painolle ja siirtotyypille.

### Taukosuhde/käyttöjako

Molift Smart 150 -potilasnosturia ei saa käyttää jatkuvasti enempää kuin 2 minuutin ajan (maksimikuormituksella), ja sen on annettava levätä vähintään 18 minuutin ajan. Käyttöjako 10 %. (Vuorottelu standardin ISO-EN 10535 mukaan).

### Turvallinen työkuormitus (SWL)

Turvallinen työkuormitus (SWL) on merkitty potilasnosturiin



Pienintä turvallista työkuormitusta (SWL) pitää aina käyttää, jos potilasnosturin, ripustuksen ja rungon tukiyksikön maksimikuormitukset (SWL) poikkeavat toisistaan.



Molift-nostimia tulee käyttää ainoastaan ihmisten nostamiseen. Älä koskaan käytä nostinta minkäänlaisten esineiden nostamiseen tai siirtämiseen.

### Ennen käyttöä / Päivittäinen tarkistus / Kuukausittain

Päivittäin tai ennen käyttöä suoritettava tarkistus:

- Varmista, että potilasnosturissa ei ole näkyviä vaurioita, vikoja tai vääntymiä.
- Varmista, ettei akun merkkivalo pala ja huollon merkkivalo on vihreä
- Varmista, että pyörät liikkuvat vapaasti ja potilasnosturia on helppo käsitellä.

Kuukausittain suoritettava tarkistus:

- Testaa potilasnosturin kaikki käyttötoiminnot ja varmista, ettei siitä kuulu epätavallisia ääniä.
- Testaa hätäpysäytyspainike ja hätälasku

Jos potilasnosturissa on vikoja tai puutteita, se on poistettava käytöstä ja merkittävä "Poistettu käytöstä" -merkinnällä.

### Käsiohjain

Käsiohjaimessa on 2 painiketta, toinen nostovarren nostamista ja toinen laskemista varten. Käsiohjaimessa on merkkivalo, joka syttyy, kun akun varaus on vähissä ja akku on latauksen tarpeessa.

Käsiohjaimen 2 painiketta  
Tuotenro: 0440002

### Nostovarsi - ylös/alas

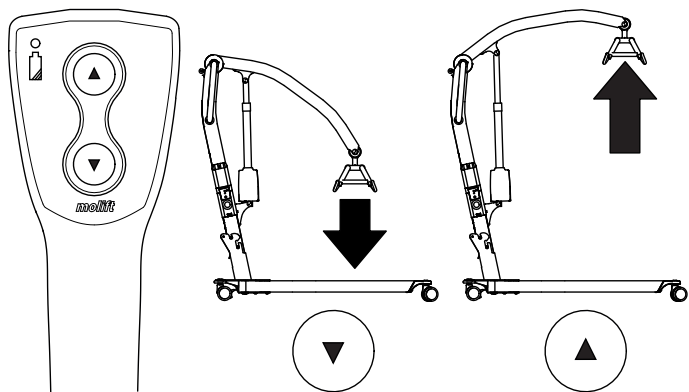

Jalasten levitysmekanismi on mekaaninen, ja sitä käytetään kahdella polkimella. Toisella polkimella jalaksia siirretään sisäänpäin ja toisella polkimella ulospäin. Avaa tai sulje jalokset polkemalla vastaavaa poljinta.

### Jalokset - sisään/ulos

Huom! Levitetetyt jalokset tuovat lisää vakautta ja paremman pääsyn tuoliin tai wc-istuimelle.

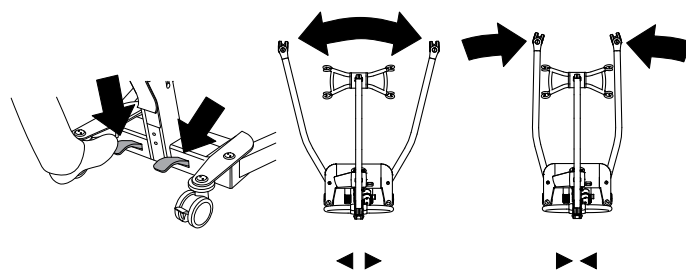

## Turvallaitteet

Molift Smart 150 on varustettu usealla turvalaitteella, jotka on tarkoitettu estämään käyttäjien loukkaantumisen ja laitevauriot väärän käytön yhteydessä.

Potilasnosturissa on potilasnosturin käytön estävä ylikuormitusanturi, jos potilasnosturin kuorma ylittää turvallisen työkuormituksen (SWL).

Nostovarressa on sarana, joka estää käyttäjän joutumista puristuksiin varren ja ripustuksen kanssa. Toimilaitteessa ei ole lainkaan voimaa sen liikkeessä alaspäin.

Jalaksen taitetaan yhteen kuljetuksen ajaksi, jotta potilasnosturi on mahdollisimman pienessä koossa. Kun kokoat potilasnosturia, jalakset on avattava toiminta-asentoon. Nostopilari ei kiinnity kannattimeen, jos jalaksia ei ole säädetty pois kuljetusasennosta - turvatoiminto varmistaa sen.

Ylikuumentuessaan elektroniikka on pois käytöstä. Odota, että potilasnosturi jäähtyy, ennen kuin käytät sitä uudelleen.

## Työntö-/vetokahvat

Siirrä potilasnosturia työntökahvoista.



**Älä työnnä tai vedä potilaasta, nostovarresta tai toimilaitteesta. Se voi aiheuttaa vakausongelmia, ja potilasnosturi voi kaatua.**

Potilasnosturia saa käyttää vain siirtämiseen lyhyitä matkoja. Se ei korvaa pyörätuolia tai vastaavaa.

## Jarrut

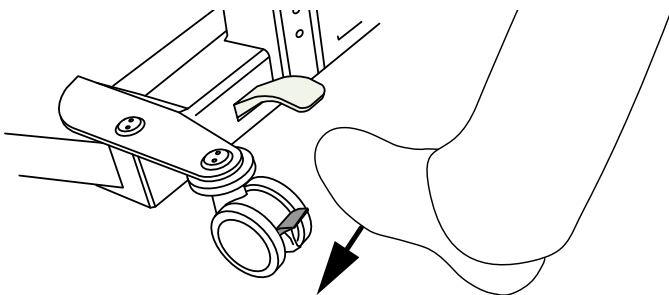

Kuljetuspyörät/tukipyörät on varustettu jarruilla. Lukitse jarrut astumalla vivun päälle. Avaa lukitus kääntämällä vipu ylös.

## Hätäpysäytys / hätälasku

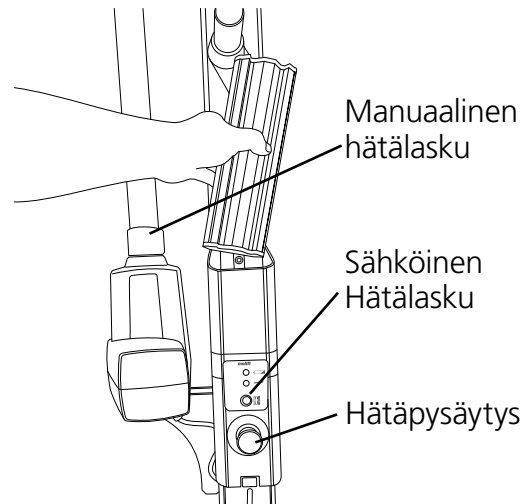

### Hätäpysäytys

Hätäpysäytys katkaisee virran alas painettaessa. Palauta kääntämällä myötäpäivään (käyttäminen OK, kun vihreä rengas on näkyvässä).

### Sähköinen hätälasku

Laske nostovarsi pitämällä sähköisen hätälaskun painiketta painettuna. Sähköinen hätälasku ei toimi, jos hätäpysäytys on aktivoituna.

### Manuaalinen hätälasku

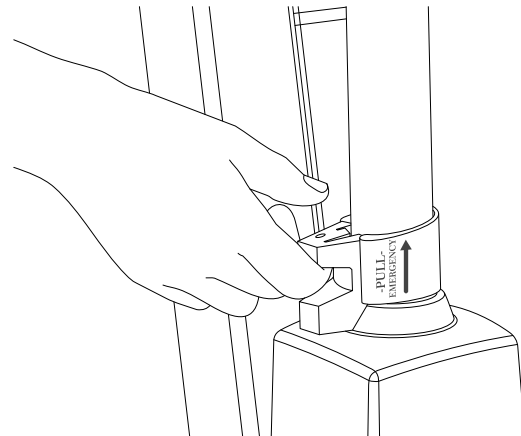

Vedä toimilaitteen kahvasta ylöspäin ja käynnistä hätälasku, jolloin nostovarsi liikkuu alas, jos se on kuormitettu. Laskun nopeus kasvaa, mitä korkeammalle kahvaa vedetään. Vapauta kahva varoen. Kahvan vapauttaminen liian nopeasti voi aiheuttaa loukkaantumisen ja potilasnosturin vahingoittumisen.

Toimilaitteen manuaalista hätälaskutoimintoa saa käyttää vain, jos sähköinen hätälaskutoiminto ei toimi.

## Elektroniikka

### Kuljetus- ja käyttöolosuhteet

#### Kuljetus ja säilytys

Pitkäaikaista säilytystä varten on suositeltavaa aktivoida (painaa sisään) hätäpysäytyspainike. Potilasnosturia voi säilyttää ja kuljettaa -25 - 70 °C:n lämpötiloissa.

#### Käyttö

Potilasnosturi on suunniteltu käyttöön normaalissa huoneenlämmössä (+5 - +40 °C).

Ilmanpaine: 70 - 106 kPa

Suhteellinen kosteus: 15 - 93 %

Jos laitetta on säilytetty tai kuljetettu ohjeesta poikkeavissa lämpötiloissa, jätä se tilaan, jossa lämpötila on sopiva, kunnes se saavuttaa turvallisen käyttölämpötilan.



Lääketeolliset sähkölaitteet edellyttävät erityisiä sähkömagneettiseen yhteensopivuuteen (EMC) liittyviä varotoimia. Kannettavat tai siirrettävät radioviestintälaitteet voivat vaikuttaa lääketieteellisiin sähkölaitteisiin, ja niitä tulee pitää vähintään 25 cm:n päässä potilasnosturin elektroniikasta.

### Akku

Molift Smart 150 -nostimessa on 14,4 V:n, 2,6 Ah:n NiMH-akku. Akun arvioitu käyttöikä on noin 500 latauskertaa.



Lataa akku sen saapuessa ja sen jälkeen kuuden kuukauden välein akun vaurioitumisen estämiseksi.



Käytetyt akut on hävitettävä ongelmajätteenä paikallisten sääntöjen ja asetusten mukaisesti. Älä hävitä normaalin kotitalousjätteen mukana.



Akut on ladattava pari kertaa täyteen ja tyhjennettävä kokonaan, ennen kuin ne saavuttavat täyden kapasiteettinsa. Noudata tätä menetelmää myös, jos potilasnosturi on ollut pitkään käyttämättä (vähintään 4 viikkoa).

### Akun ja huollon merkkivalot (LED)

Potilasnosturin akkutelineessä on kaksi merkkivaloa.

	Huollon merkkivalo
	Akun merkkivalo

Sähköjärjestelmässä on virransäästötoiminto, joka kytkee sähköjärjestelmän pois päältä kymmenen minuutin käyttämättömyyden jälkeen. Kaikki valot sammuvat.

Järjestelmä aktivoituu, kun painetaan jotakin käyttöpainikkeista.

#### Akun merkkivalo (LED)

Akun merkkivalo (LED) syttyy ja siitä kuuluu merkkiääni, kun akun varaus on vähissä ja potilasnosturi on ladattava. Tällöin potilasnosturissa on riittävästi virtaa yhteen kokonaiseen nostojaksoon maksimikuormituksella. Kun akun virta on kriittisen vähissä, laitteella voi ainoastaan laskea nostovarren alas.

#### Huollon merkkivalo

Potilasnosturin elektroniikka tallentaa muistiin nostetut kuormat ja nostokerrat. Tietyn käyttöajan jälkeen annetaan signaali, joka ilmaisee potilasnosturin huoltotarpeen.

Huollon merkkivalo	Tila
Ei valoa	Virransäästö (valmiustila)
Vihreä	Käyttövalmis
Keltainen	Tilaa huolto
Punainen	Suorita huolto
Punainen + äänimerkki	Suorita huolto välittömästi

### Huollon laajuus

Huoltoon sisältyy potilasnosturin nostomoottorin vaihtaminen ja kuluneiden osien tarkastus/vaihto. Tämä on annettava valtuutetun henkilökunnan tehtäväksi.

Huolto on tarpeen, kun huoltovalo on punainen (laskettu 10 000 nostoa painoluokassa 4).

## Lataus

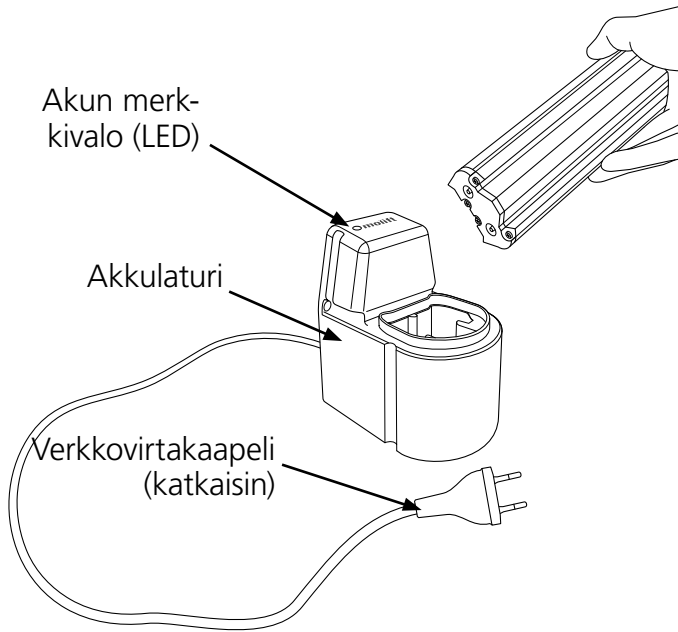

### Akkulaturi

Akkulaturia voi käyttää pöytäaturina, tai se kiinnitetään pystysuoralle seinäpinnalle pistorasian läheisyyteen, vähintään 120 cm:n korkeudelle lattiasta. Laturia on käytettävä potilasympäristön ulkopuolella. Laturi on sijoitettava tai asennettava siten, että verkkovirtakaapelin pistoke on helppo irrottaa. Varo vaurioittamasta kaapelia. Laturi voi olla kytkettynä virtalähteeseen koko ajan.

Akkulaturi 12-24V

Tuotenro: 1340100

PowerPac 14,4 V NiMH

Tuotenro: 0541000

### Laturin merkkivalo

Akun merkkivalon (LED) kuvaus:

<b>LED</b>	<b>Tila</b>
Keltainen	Käyttövalmis, ei akkua kytkettynä
Keltainen	Alustus
Punainen	Pikalataus
Vihreä/keltainen	Lisälataus
Vihreä	Kestolataus
Punainen/vihreä	Virhe

## Siirtäminen

Suunnittele nostotapahtuma etukäteen, jotta se sujuu mahdollisimman turvallisesti ja tasaisesti. Muista toimia ergonomisesti. Arvioi riskit ja tee muistiinpanoja. Avustaja vastaa käyttäjän turvallisuudesta.

Molift Smart 150:ssä on 4-pistekiinnitys erilaisiin siirtoihin: istuen, maaten tai kävellen.

### Nostoliinon käyttö

Nostoliina on testattava kunkin käyttäjän kanssa ja aiotussa nostotilanteessa.



Lue nostoliinan käyttöohje ennen käyttöä.



Älä käytä vaurioituneita tai pahasti kuluneita nostoliinoja.

### Muiden valmistajien nostoliinat

Suosittellemme ainoastaan Molift-nostoliinon käyttöä. Etac ei vastaa vioista ja tapaturmista, joita voi sattua käytettäessä muiden valmistajien nostoliinoja.

### Nostaminen ja laskeminen

Kun siirät käyttäjää, seiso nostamasi henkilön vieressä. Varmista, että kädet ja jalat eivät osu istuimeen, vuoteeseen tai muihin esteisiin. Paranna käyttäjän turvallisuuden tunnetta säilyttämällä katsekontakti.

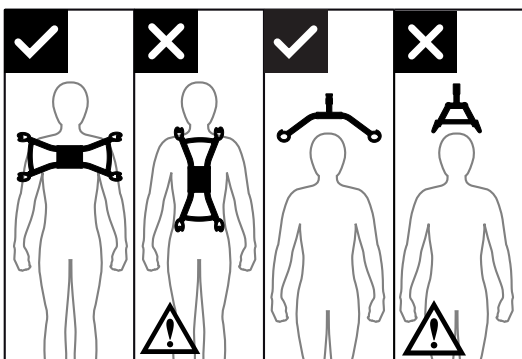

4-pisteripustus on aina asetettava käyttäjän ylitse, jotta käyttäjä ei liu'u vahingossa pois nostoliinasta.

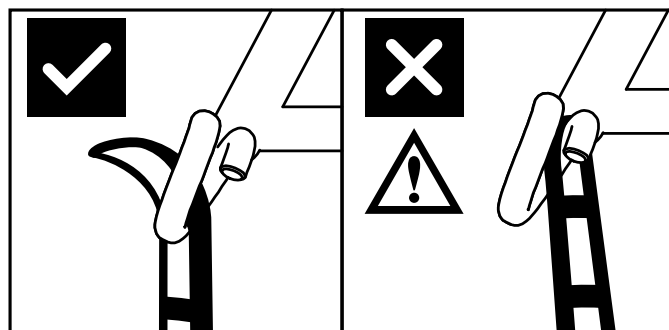

Ripustuskoukku estää nostoliinan irtoamisen vahingossa, kun se on oikein asennettu.

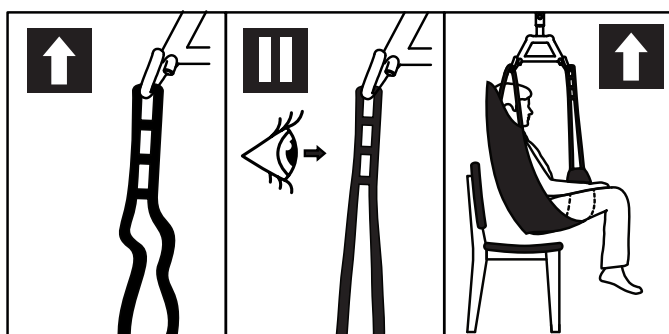

1. Tarkista, että nostoliina on sovitettu oikein käyttäjän ympärille ja että hihnalenkit on kiinnitetty ripustuskoukkuihin oikein.
2. Venytä nostoliinan hihnoja käyttäjää nostamatta. Varmista, että nostoliinan kaikki neljä silmukkaa on kiinnitetty tukevasti, jotta käyttäjä ei pääse luisumaan tai putoamaan.
3. Nosta käyttäjä ja suorita siirto.

## Siirtäminen



Yritä asetella käyttäjä mahdollisimman alas (miehellään jalat alustalla), kun siirät potilasnosturia, kun sillä nostetaan käyttäjää. Tällä tavoin painopiste on alhaalla ja epävakauden riski vähenee.



Älä milloinkaan nosta käyttäjää korkeammalle kuin nosto edellyttää. Muista, että siirrettävän potilasnosturin pyörät EIVÄT saa olla lukittuina.



Älä milloinkaan jätä käyttäjää valvomatta nostotilanteessa.

Ole varovainen siirron aikana, sillä nostettu käyttäjä voi heilua käännosten, pysäytysten ja liikkeelle lähtöjen aikana. Ole varovainen toimiessasi lähellä huonekaluja, ettei nostettu käyttäjä törmää mihinkään.



Potilasnosturia ei saa käyttää käyttäjien nostamiseen tai siirtämiseen kaltevilla pinnoilla.

Vältä paksuja karvalankamattoja, korkeita kynnyksiä, epätasaisia pintoja ja muita esteitä, jotka voivat aiheuttaa pyörien jumiutumisen. Nosturi voi muuttua epävakaaksi, jos se viedään väkisin tällaisten esteiden yli, mikä lisää kaatumisriskiä.

## Laskeminen istuvaan asentoon

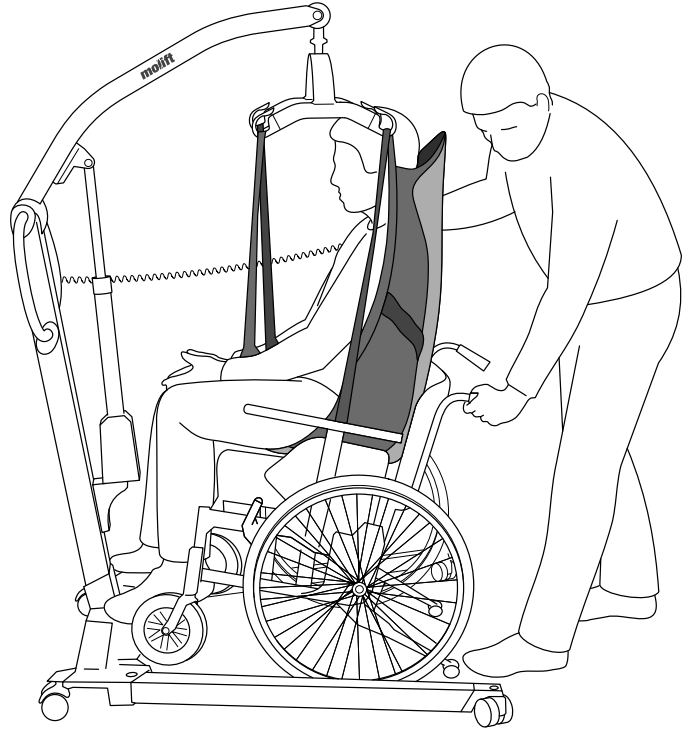

Kun käyttäjä siirretään istuvaan asentoon, voit käyttää seuraavia tekniikoita käyttäjän laskemiseen mahdollisimman taakse istuimeen:

- A Aseta käyttäjä paikalleen ohjaukshavan avulla.
- B Paina käyttäjän polvia varovasti.
- C Kallista istuinta taaksepäin.



Käyttäjän on oltava kasvat nostajan päin nostettaessa käyttäjää tuolista tai laskettaessa tuolille.

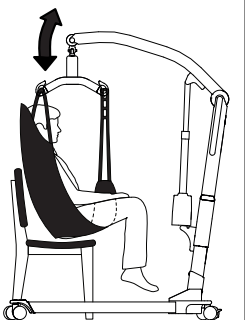
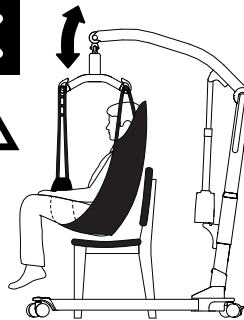

## Lisävarusteet

Suosittelvat lisälaitteet ja -varusteet Molift Smart 150 -potilasnosturille.

### Nostoliinat

Etacin valikoimaan kuuluu runsaasti erilaisia nostoliinoja erityyppisiä siirtoja varten. Molift RgoSling -nostoliinasarja on kehitetty yhdistettäväksi 4-pisteripustukseen (toimii myös 2-pisteripustuksen kanssa). Katso oikeat nostoliinoiden ja ripustusten yhdistelmät nostoliinoiden käyttöohjeen yhdistelmäluettelosta. Nostoliinasarjassa on saatavana koot XXS - XXL, materiaaleina polyesteri ja polyesteriverkkokangas.

Rgosling Mediumback Padded (XS-XXL)

Rgosling Highback Padded (XS-XXL)

Rgosling Mediumback Net (XXS-XXL)

Rgosling Highback Net (XXS-XXL)

Rgosling Toilet Lowback (XXS-XXL)

Rgosling Toilet Highback (XXS-XXL)

Rgosling Ampu Mediumback (XXS-XXL)

Rgosling Ampu Highback (XXS-XXL)

Rgosling Ambulating Vest

Rgosling Comfort Highback (S-L)

### Lisävarusteet:

Rgosling-jatkonostosilmukat

Tuotenro: 1721600

Rgosling Ambulating Vest -liikeliivin nivushihnat (XXS-XL)

### Kuljetus/säilytys

Molift Smart 150:n kuljetuslaukku

Tuotenro: 0990200

Kova matkalaukku antaa lisäsuojaa, kun potilasnosturia kuljetetaan lennättämällä. Sillä on TSA-hyväksyntä lentokuljetukseen ja se sopii hyvin aktiivisille asiakkaille.

Molift Smart 150:n kuljetuskassi

Tuotenro: 3049175

Pehmeässä kuljetuskassissa on erikoissuuret kuljetuspyörät. Se suojaa nosturia, ja mahdollistaa helpon kuljetuksen.

## Kunnossapito

### Puhdistus ja desinfiointi

Puhdista säännöllisesti. Puhdista pinnat kostealla liinalla käyttäen asianmukaista, pH-arvoltaan neutraalia puhdistusainetta. Älä käytä liuottimia tai vahvoja nesteitä, sillä tämä voisi vahingoittaa potilasnosturin pintoja. Käytä tarvittaessa desinfiointiin isopropyylialkoholia. Vältä hankaavia puhdistustuotteita. Poista hiukset ja lika pyöristä ja varmista, että pyörät rullaavat vapaasti. Poista kytkimestä ja käsiohjaimesta rasva ja lika puhdistamalla ne isopropyylialkoholilla. Tarkasta hätäpysäytys ja hätälasku puhdistuksen jälkeen. Potilasnosturia ei saa altistaa juoksevalle vedelle.



Varmista, ettet vaurioita tai irrota tarroja puhdistuksen yhteydessä.

### Kunnostus

Noudata puhdistus- ja kokoamisohjeita, tee määräaikaistarkastus ja käytä kokoamisen jälkeen sovellettavaa tarkistuslistaa nostimen käyttöönottoon.

### Kierrätys

Katso ohjeet tuotteen asianmukaiseen hävittämiseen "Kierrätysohjeista". Tiedot löytyvät osoitteesta [www.etac.com](http://www.etac.com).

### Varaosat

Varaosaluettelo on saatavana pyynnöstä.

## Määräaikaistarkastus

### Määräaikaistarkastuksen laajuus

Määräaikaistarkastus on Molift Smart 150 -potilasnosturin määräaikaistarkastusraportin mukainen silmämääräinen tarkastus (jossa keskitytään erityisesti potilasnosturin kantavaan rakenteeseen ja nostomekanismiin sekä kiinnikkeisiin, jarruihin, säätimiin, turvalaitteisiin ja henkilökohtaisiin tukivälineisiin). Tiedot löytyvät osoitteesta [www.etac.com](http://www.etac.com).



Jos potilasnosturissa havaitaan turvallisuuden vaarantavia ongelmia, se tulee poistaa viipymättä käytöstä ja siihen tulee kiinnittää selkeä merkintä "epäkunnossa". Potilasnosturia ei saa käyttää, ennen kuin se on korjattu.

Määräaikaistarkastus tulee suorittaa kerran vuodessa tai useammin, jos paikalliset vaatimukset sitä edellyttävät. Tarkastus on annettava Etacin valtuuttaman huoltohenkilöstön tehtäväksi. Ota yhteys Etaciin ([molift@etac.com](mailto:molift@etac.com)) hyväksytyyn huoltokumppanin koulutusta ja valtuutusta tai suositusta varten.

Määräaikaistarkastusta suorittaessaan tarkastajan tulee täyttää Molift Smart 150 -potilasnosturin

tarkastusraportti. Raporttien ylläpito tulee antaa nostimen huollosta vastaavien henkilöiden tehtäväksi. Jos tarkastuksessa havaitaan vikoja ja vaurioita, omistajalle tulee ilmoittaa asiasta. Määräaikaistarkastuksen jälkeen tarkastajan tulee merkitä potilasnosturi valvontakylttiin kiinnitettävällä tarralla, johon merkitään määräaikaistarkastuksen suorittamispäivä sekä tarra (jossa Etacin tai jakelijan 6-numeroinen tunnus), josta selviää määräaikaistarkastuksen suorittaja. Valvontakyltti on akkutelineen oikealla puolella, ja siitä käy ilmi, milloin seuraava tarkastus on ajankohtainen.

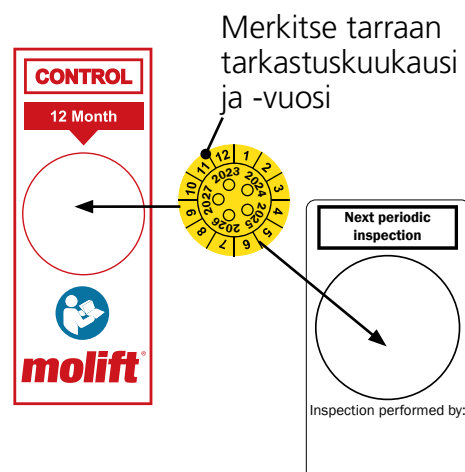



## Vianetsintä

Oire	Mahdollinen syy / toimenpide
Nostopilari huojuu	Nostopilarilla ei ole oikein sijoitettu rungon. Kokoa pylväs ja alustan ja lukko sarake lukituskava alustassa.
Potilasnosturi liikkuu epätasaisesti tasaisella pinnalla	Pyörät liikkuvat epätasaisesti nukan ja pölyn vuoksi. Puhdista pyörät. Poista hiukset ja lika.
Nostovartta liikkuu hallitsemattomasti.	Oikosulku käsiohjaimen ja potilasnosturin välillä. Puhdista käsiohjaimen liitännän pinta alkoholilla rasvan poistamiseksi.
	Viallinen käsiohjain. Vaihda käsiohjain.
	Ohjauselektronikassa on vika. Ota yhteys paikalliseen edustajaan huoltoa varten.
Nostojalkoja liikkuu hallitsemattomasti.	Jalka avaamisesta mekanismi on epäonnistunut. Tuote on vaarallinen toimia. Ota yhteys paikalliseen edustajaan huoltoa varten.
Potilasnosturi ei reagoi käsiohjaimen toimintaan / Nostovarsi ei liiku.	Hätäpysäytyspainike on aktivoitu. Nollaa hätäpysäytys kääntämällä painiketta myötäpäivään.
	Akku on tyhjä. Vaihda tai lataa akku.
	Potilasnosturin elektronikka on ylikuumentunut. Odota, että se jäähtyy.
	Potilasnosturi on ylikuormitettu. Varmista, ettei kuorma ylitä turvallista työkuormitusta (SWL).
	Käsiohjainta ei ole kytketty oikein. Kytke käsiohjain oikein. Käsiohjain, pistoke tai johto on ehkä rikkoutunut ja on vaihdettava.
	Ohjauselektronikassa on vikaa. Ota yhteys paikalliseen edustajaan huoltoa varten.
Akku ei lataudu	Viallinen akku. Tarkista laturin merkkivalot latauksen aikana. Kokeile toista akkua.
	Viallinen akkulaturi. Tarkista laturin merkkivalot latauksen aikana. Katso luku "Lataus". Kokeile toista laturia.



Etac A/S  
Parallevej 3  
DK-8751 Gedved  
[www.etac.com](http://www.etac.com)

***molift***<sup>®</sup>  
by Etac

# Molift Smart 150

IT - Manuale dell'utente

**molift**<sup>®</sup>  
by Etac

BM09206 Rev. F 2021-06-08

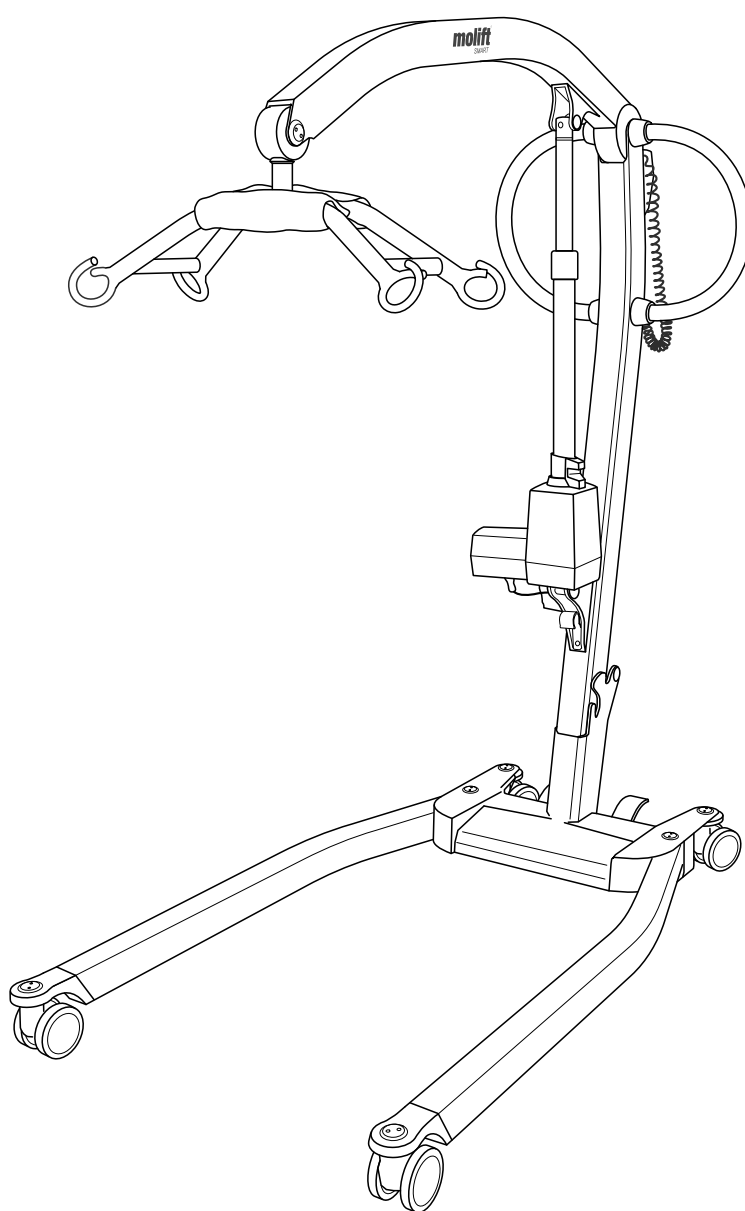

## Manuale in italiano

### Importante

Il presente manuale dell'utente contiene importanti istruzioni e informazioni di sicurezza relative all'utilizzo del sistema di sollevamento e degli accessori.

Nel presente manuale, l'utente è la persona che viene sollevata.

L'assistente è la persona che aziona il sistema di sollevamento.



#### Attenzione!

Questo simbolo indica un'informazione importante relativa alla sicurezza. Seguire attentamente queste istruzioni.



Leggere il manuale dell'utente prima dell'uso.

È importante comprendere pienamente il contenuto del manuale dell'utente prima di utilizzare l'attrezzatura.

Visitare [www.etac.com](http://www.etac.com) per scaricare la versione più recente della documentazione

# Molift Smart 150

Componenti del sistema di sollevamento:

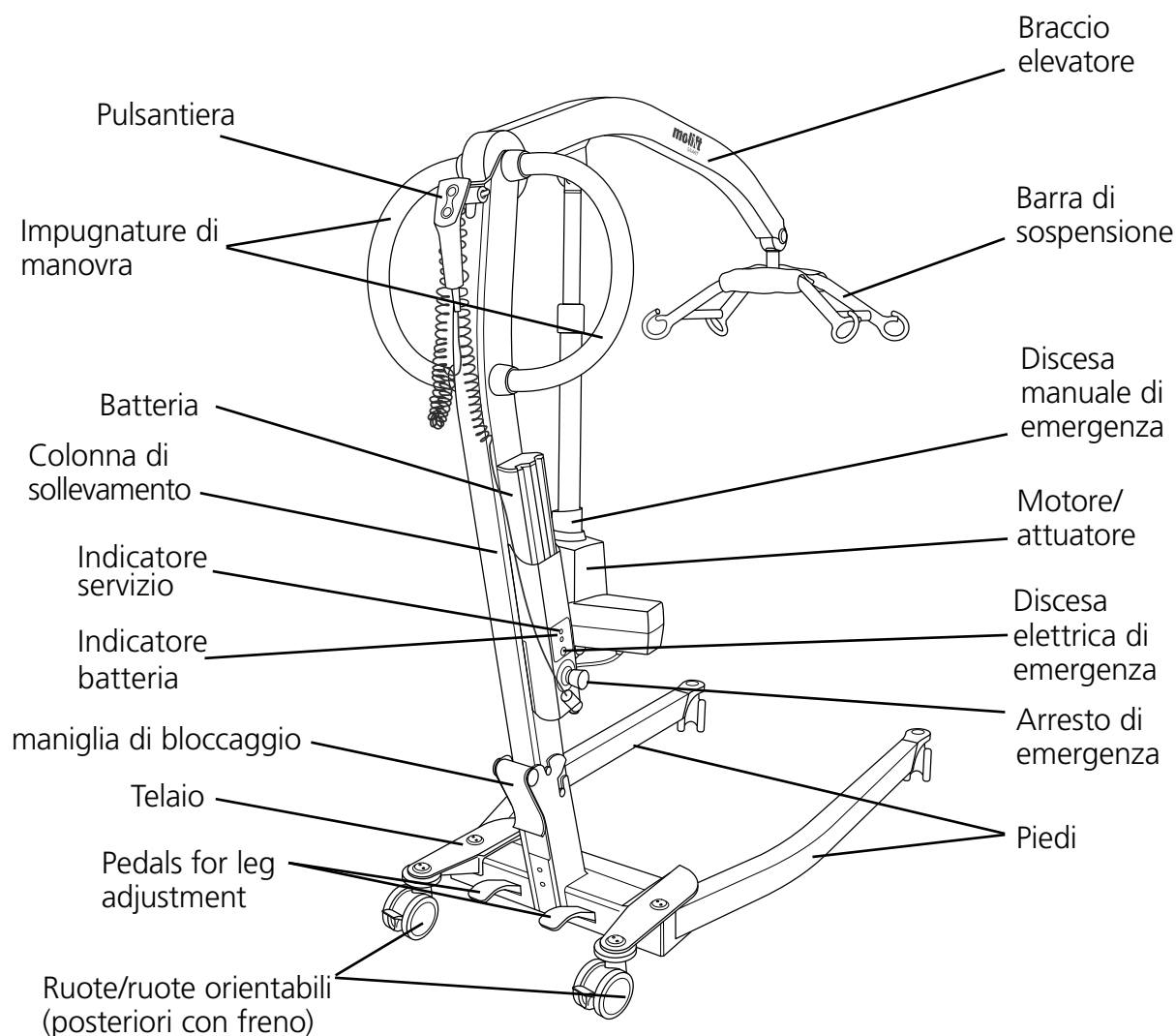

## Cos'è Molift Smart 150

Molift Smart 150 è un sistema di sollevamento portatile destinato al sollevamento e al trasferimento di un utente da/a letto, pavimento, sedia, sedia a rotelle e sanitari tramite un'imbracatura. Il sistema di sollevamento è realizzato con materiali leggeri, è dotato di ruote e di un attuatore elettrico ed è alimentato da una batteria. Dispone di piedi regolabili manualmente e ha una capacità di sollevamento di 150 kg.

È ideale per gli ospedali e le case di cura e può essere utilizzato anche in ambito domiciliare. Il sistema di sollevamento deve essere utilizzato esclusivamente per trasferimenti su brevi distanze, come ad esempio da una sedia a un letto oppure al bagno, e non è idoneo al trasporto dell'utente su distanze più lunghe.

## Informazioni generali



### Dichiarazione di conformità CE

Il prodotto e i relativi accessori descritti nelle presenti istruzioni per l'uso (IFU) sono conformi al regolamento (UE) 2017/745 del 5 aprile 2017 - come dispositivo medico, classe di rischio I.

Il prodotto è stato testato e approvato da terzi secondo le norme IEC 60601-1, IEC 60601-1-2 e EN/ISO 10535:2006.

Qualsiasi incidente grave che si verifichi in relazione al dispositivo deve essere segnalato al produttore e all'autorità competente dello Stato membro in cui risiede l'utente e/o il paziente.

### Condizioni di utilizzo

Il sollevamento e il trasferimento di un paziente presenta sempre determinati rischi, pertanto è consentito utilizzare l'attrezzatura e gli accessori descritti nel presente manuale dell'utente esclusivamente a personale in possesso dell'adeguata formazione.

### Modifiche e utilizzo di componenti fabbricati da altri produttori.

Si consiglia di utilizzare solamente componenti e pezzi di ricambio Molift. Se vengono apportate modifiche al prodotto, la dichiarazione di conformità e la garanzia Etac perdono di validità. Etac non è responsabile di eventuali danni o incidenti che possano verificarsi quando si utilizzano componenti di altri produttori.



L'apertura del sistema di sollevamento e degli accessori per le operazioni di assistenza e riparazione è consentita esclusivamente a personale certificato. Rischio di lesioni dovute a componenti rotanti e rischio di scosse elettriche.

Il sistema di sollevamento non è ideato per essere impiegato dalla persona che viene sollevata.

### Garanzia

Garanzia di 2 anni per difetti di fabbricazione e dei materiali dei nostri prodotti.

Garanzia di un anno per le batterie.

Consultare [www.etac.com](http://www.etac.com) per i termini e le condizioni.

## Identificazione del prodotto

### Etichetta del prodotto

L'etichetta del prodotto presenta un codice a barre con numero di articolo, numero di serie e data di fabbricazione.

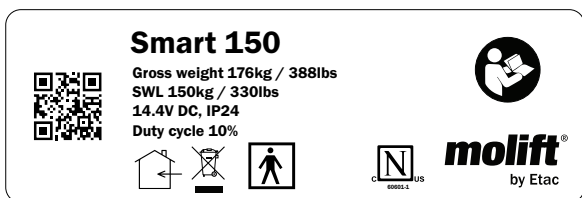

Parte applicata del tipo BF



Marchio CE



Fare riferimento al manuale dell'utente



Solo per uso in interni



Non smaltire nei normali rifiuti



Discesa di emergenza



Spia di servizio



Battery light



Certification body mark



Manufacturer



Date of manufacture



Catalogue number



Spia batteria



Marchio dell'organismo di certificazione

### Etichette di avvertenza e simboli

Simboli usati sul prodotto, descritti in maggiore dettaglio:

## Dati tecnici

### Carico di lavoro sicuro (SWL):

150 kg (330 libbre)

### Peso dell'unità:

Escluso batteria: 25 kg /  
incl. batteria: 25,8 kg

### Batteria:

Codice articolo: 0541000  
14.4 V NiMH 2.6 Ah

### Caricatore:

100-240 V AC, 50-60 Hz  
Uscita 0,9 A

### Velocità di sollevamento:

50,7 mm/s (1.99 pollici/s)  
with 75kg (165 lbs) load

### Classe di protezione:

Pulsantiera IP24  
Motore di elevazione IP24

### Livello sonoro massimo pesatura A:

$L_{WA} = 49,4$  dB

### Forza di esercizio dei pulsanti:

Pulsanti sul telecomando: 3.4 N

### Materiale:

Alluminio, plastica, acciaio

### Motore:

Motore/attuatore di sollevamento: 12 V CC

### Diametro di rotazione:

1300 mm (51,2 pollici)

### Numero di sollevamenti con

### batteria completamente carica:

40 sollevamenti ( 75 kg / 165 libbre,  
50 cm / 20 pollici)

### Durata prevista:

Il sistema di sollevamento ha una durata prevista di 30.000 cicli di sollevamento a carico massimo o di 10 anni.

### Misure Piegate (LxLxA):

1160 x 475 x 355mm (45.66 x 18.7 x 14")

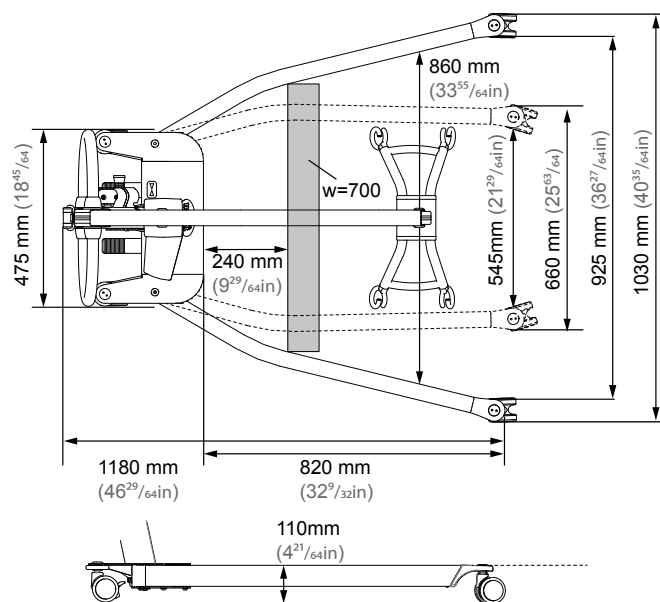
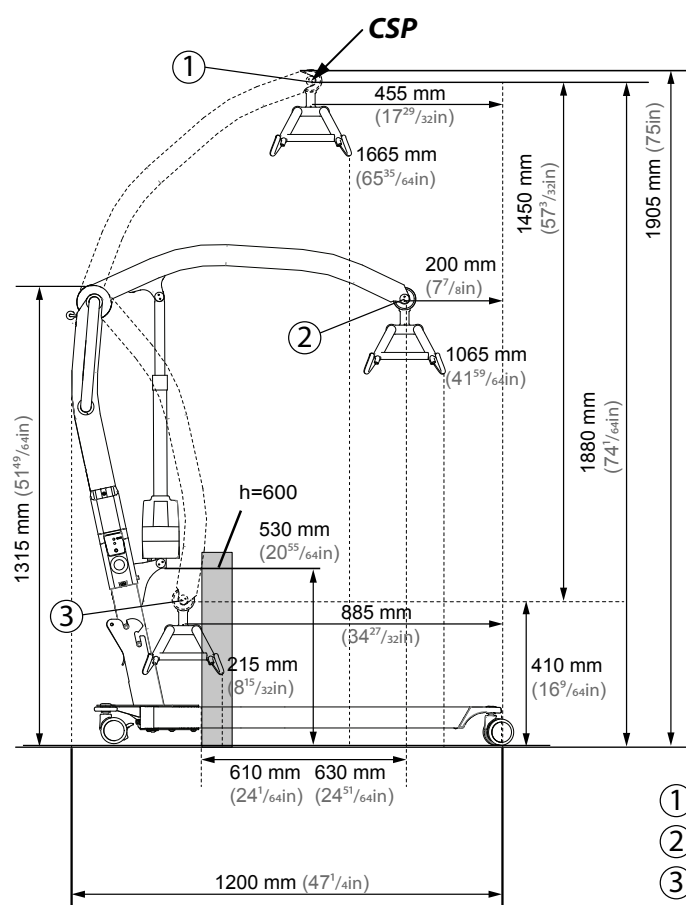

- ① Highest position: 1860 mm (73<sup>15</sup>/<sub>64</sub>in)
- ② Max reach: 1260 mm (49<sup>39</sup>/<sub>64</sub>in)
- ③ Lowest position: 400 mm (15<sup>3</sup>/<sub>4</sub>in)

# Montaggio

Caricare la batteria. Durante il montaggio o il ripiegamento, togliere la batteria dal portabatterie, situato sulla colonna di sollevamento.

## Assembly

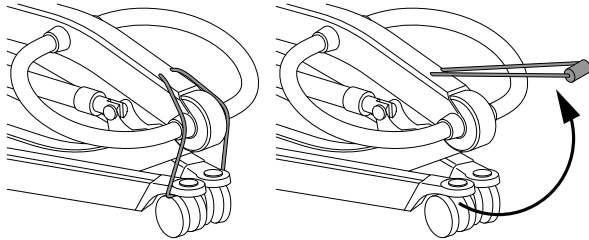

Rimuovere la cinghia elastica di trasporto.

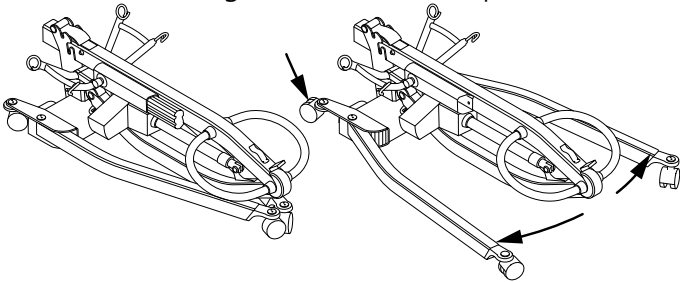

Innestare il freno sulle ruote posteriori premendo sul pedale sinistro. Aprire i piedi.

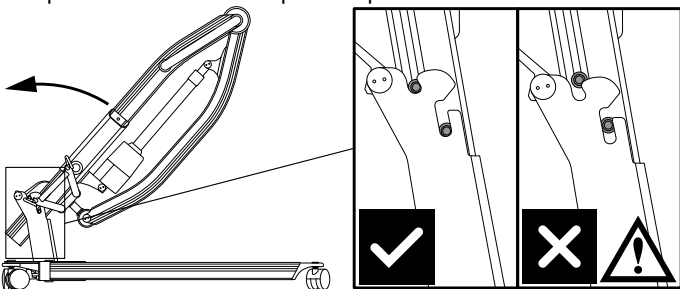

Alzare la colonna di sollevamento e farla scorrere verso il basso nel braccio del telaio. Accertarsi che sia completamente inserita nella base del telaio.

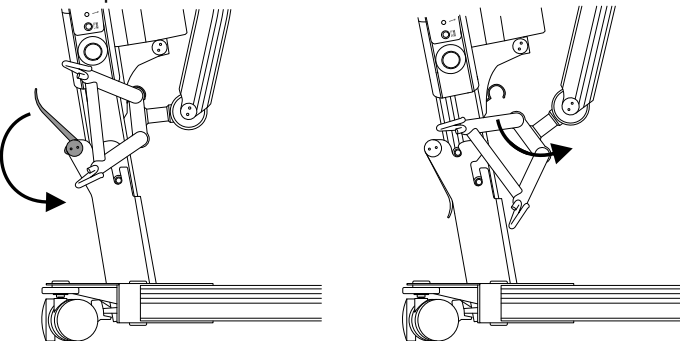

La colonna deve essere fissata con l'impugnatura di blocco sul retro del telaio. Estrarre la barra di sospensione dal gancio di trasporto.



Fare attenzione a non schiacciare gambe/braccia/mani tra le parti quando si solleva o si ripiega la colonna di sollevamento.

## Batteria e pulsantiera

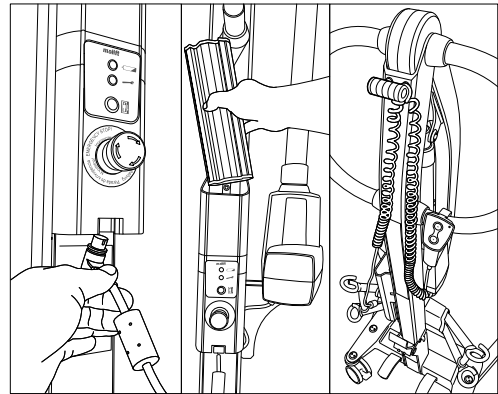

1. Collegare la pulsantiera alla parte inferiore del portabatterie.
2. Inserire la batteria con i terminali rivolti verso il basso.
3. Estrarre la cinghia elastica e guidare la pulsantiera attraverso di essa. Far passare parte del cavo attraverso di essa, in modo che la pulsantiera non cada a terra quando viene rilasciata.

## Ripiegamento (modalità di trasporto)

Abbassare completamente il braccio di sollevamento e togliere la batteria. Ripiegare il sistema di sollevamento in senso inverso a quello di montaggio. Reinscrivere la barra di sospensione nel gancio. È possibile separare il sistema di sollevamento in due parti sollevando completamente la colonna dal telaio.

## Checklist post-montaggio



**Non usare il prodotto prima di avere verificato tutte le voci delle seguente checklist.**

Usare la presente checklist per verificare, prima dell'utilizzo, la corretta installazione del sistema di sollevamento e il suo corretto e sicuro funzionamento.

- Assicurarsi che il braccio, la colonna di sollevamento e la barra di sospensione siano correttamente fissati e che non siano presenti elementi non fissati.
- Accertarsi che la batteria sia completamente carica (le spie dell'indicatore di carica devono essere spente).
- Verificare che il sistema di sollevamento non abbia danni o altri guasti visibili.
- Effettuare un sollevamento con carico (circa 50 kg)



## Utilizzo di Molift Smart 150

### Precauzioni generali di sicurezza

Utilizzare esclusivamente accessori e imbracature che siano adatti per l'utente, il tipo di disabilità, le dimensioni, il peso e il tipo di trasferimento.

### Intervallo lavoro-pausa/ciclo di lavoro

Molift Smart 150 non deve essere tenuto in funzione per più di 2 minuti di seguito (al massimo del carico) e deve essere tenuto a riposo per 18 minuti. Ciclo di lavoro 10%. (intermittenza a norma UNI EN ISO 10535).

### Carico di lavoro sicuro

Il sistema di sollevamento è provvisto della marcatura Carico di lavoro sicuro (SWL).



Se il sistema di sollevamento, la barra di sospensione e l'unità di supporto del corpo hanno un diverso carico di lavoro sicuro (SWL), impiegare sempre il carico più basso.



I sistemi di sollevamento Molift devono essere utilizzati solamente per il sollevamento di persone. Non utilizzarli per sollevare o spostare oggetti di qualsiasi tipo.

### Prima dell'utilizzo / Controllo quotidiano / Ogni mese

Ispezione da effettuarsi ogni giorno o prima dell'utilizzo:

- Verificare che il sistema di sollevamento non presenti danni, difetti o deformazioni visibili.
- Accertarsi che la spia di indicazione della batteria non sia illuminata e che la spia di servizio sia verde.
- Accertarsi che le ruote girino liberamente e che il sistema di sollevamento sia facile da manovrare.

Ispezione da effettuarsi mensilmente:

- Provare tutte le funzioni del sistema di sollevamento e accertarsi che non produca rumori anomali.
- Verificare il funzionamento del pulsante di arresto di emergenza e della funzione di discesa di emergenza.

In caso vengano riscontrati danni o difetti, non utilizzare il sistema di sollevamento e designarlo come "fuori servizio".

### Pulsantiera

La pulsantiera è dotata di 2 pulsanti, uno per sollevare e uno per abbassare il braccio elevatore. Sulla pulsantiera è presente un indicatore di carica che si illumina quando il livello della batteria è basso e occorre ricaricarla.

Pulsantiera a 2 pulsanti:  
Art. no. 0440002

### Sollevamento/abbassamento del braccio elevatore

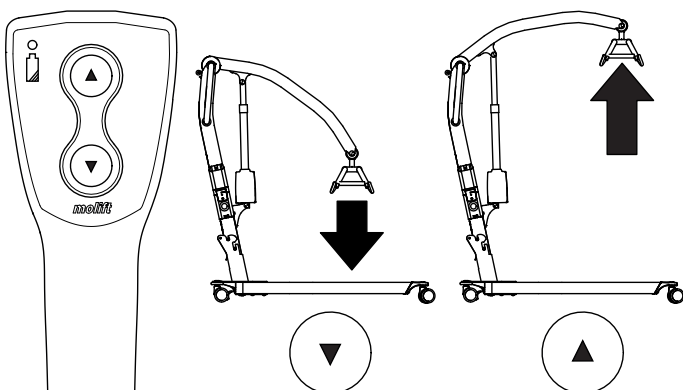

Il meccanismo di allargamento dei piedi è meccanico ed è azionato da due pedali: un pedale per spostare i piedi verso l'interno e un pedale per spostarli verso l'esterno. Premere il pedale desiderato per aprire o chiudere i piedi.

### Piedi - Dentro/fuori

N.B.: le gambe aperte assicurano una migliore stabilità e un più agevole accesso alla poltrona o alla toilet.

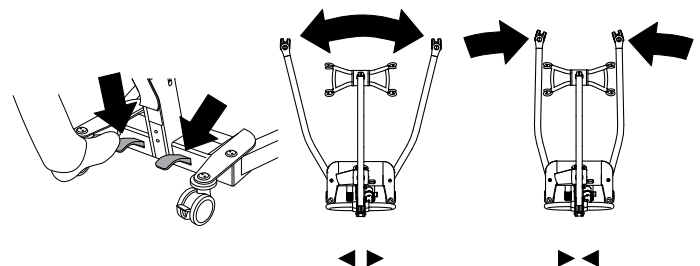

## Dispositivi di sicurezza

Molift Smart 150 è dotato di diversi dispositivi di sicurezza, intesi a impedire danni o lesioni agli utenti e alle attrezzature in caso di utilizzo non corretto.

Il sistema di sollevamento ha un sensore di sovraccarico che ne impedisce il funzionamento se viene superato il carico di lavoro sicuro (SWL).

Il braccio elevatore è incernierato per impedire che il braccio e la barra di sospensione possano schiacciare l'utente. L'attuatore non esercita alcuna forza quando viene spostato verso il basso.

Durante il trasporto, i piedi sono ripiegati in modo che il sistema di sollevamento occupi il minore spazio possibile. Quando si monta il sistema di sollevamento, aprire i piedi in posizione di lavoro. Se i piedi non vengono regolati oltre la posizione di trasporto, non sarà possibile fissare la colonna di sollevamento nel braccio: ciò è impedito da una funzione di sicurezza.

L'apparato elettronico si disattiva in presenza di surriscaldamento. Attendere che il sistema di sollevamento si sia raffreddato prima di riutilizzarlo.

## Impugnature di manovra

Utilizzare le impugnature di manovra per spostare il sistema di sollevamento.



**Non spingere il paziente, il braccio elevatore o l'attuatore, perché ciò potrebbe causare problemi di stabilità e portare il sistema di sollevamento a ribaltarsi.**

Il sistema di sollevamento deve essere utilizzato esclusivamente per lo spostamento su brevi distanze e non può sostituire una sedia a rotelle o attrezzature simili.

## Freni

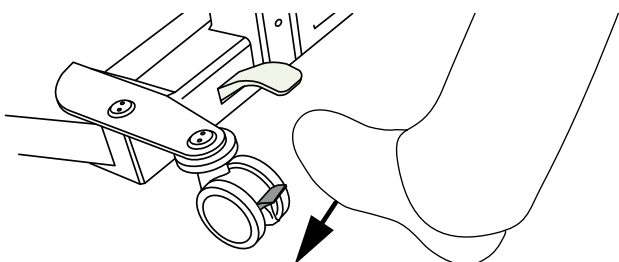

Le ruote/ruote girevoli posteriori sono dotate di freni. Per bloccare il freno, premere la leva. Sollevarla per sbloccare il dispositivo.

## Arresto di emergenza/Discesa di emergenza

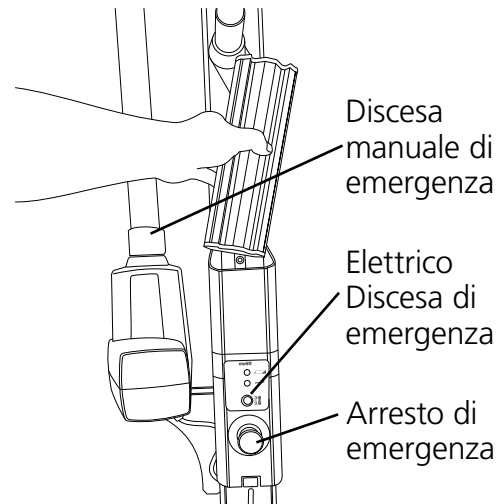

### Arresto di emergenza

Quando premuto, il pulsante di arresto di emergenza toglie l'alimentazione. Ruotare in senso orario per riavviare il sistema (funziona in sicurezza quando è visibile l'anello verde).

### Discesa elettrica di emergenza

Tenere premuto il pulsante per la discesa elettrica di emergenza per abbassare il braccio elevatore. Questa funzione non è operativa quando è attivato il pulsante di emergenza.

### Discesa manuale di emergenza

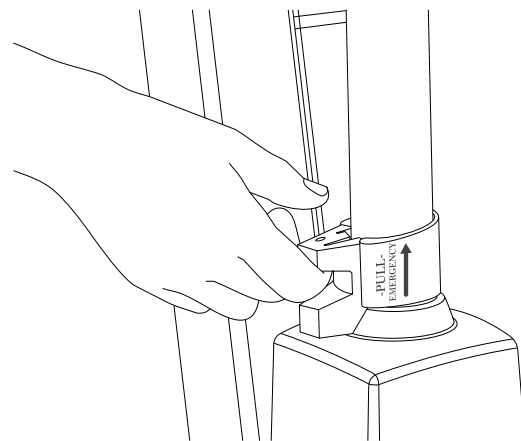

Tirare verso l'alto l'impugnatura sull'attuatore per avviare la discesa di emergenza; il braccio elevatore, se sotto carico, si sposta verso il basso. Più si tira in alto l'impugnatura, maggiore sarà la velocità di discesa. Rilasciare delicatamente l'impugnatura. Se l'impugnatura viene rilasciata troppo velocemente, potrebbero verificarsi lesioni all'utente o danni al sistema di sollevamento.

Il sistema di discesa manuale di emergenza sull'attuatore deve essere utilizzato solo in caso di mancato funzionamento della discesa elettrica di emergenza.

## Elettronica

### Condizioni di trasporto e di esercizio

#### Trasporto e conservazione

In caso di conservazione prolungata, si consiglia di attivare (premere) il pulsante di arresto di emergenza. Il sistema di sollevamento può essere conservato e trasportato a temperature comprese tra -25 °C e 70 °C.

#### Esercizio

Il sistema di sollevamento è ideato per essere impiegato a normali temperature ambiente (comprese tra +5 e +40 °C).

Pressione aria: 70 - 106 kPa

Umidità relativa: 15 - 93%

A seguito di trasporto o conservazione a temperature diverse da quelle indicate, lasciare il sistema di sollevamento in un ambiente con una temperatura adatta fino a raggiungere una temperatura idonea per il funzionamento.



Le apparecchiature elettromedicali richiedono speciali precauzioni in relazione alla compatibilità elettromagnetica (EMC). Le attrezzature di comunicazione radio portatili o mobili possono interferire con le apparecchiature elettromedicali e devono essere tenute a una distanza minima di 25 cm (10 pollici) dall'apparato elettronico del sistema di sollevamento.

### Batteria

Molift Smart 150 è dotato di una batteria NiMH da 14,4 V 2,6 Ah. La batteria ha una durata utile prevista di circa 500 cicli di ricarica.



Ricaricare la batteria al ricevimento e successivamente ogni sei mesi per evitare guasti alla batteria.



Smaltire le batterie usate come rifiuti speciali secondo i regolamenti e le disposizioni locali. Non smaltire nei normali rifiuti.



Le batterie devono essere caricate e scaricate completamente per un paio di volte prima di raggiungere la loro piena capacità. Seguire tale procedura anche nel caso in cui il sistema di sollevamento non sia stato utilizzato per un lungo periodo (più di 4 settimane).

### Indicatore batteria e di servizio (LED)

Il sistema di sollevamento è dotato di due spie di indicazione, collocate sul portabatterie.

	Indicatore servizio
	Indicatore batteria

Il sistema elettrico dispone di una funzione di risparmio energetico che disattiva il sistema elettrico dopo dieci minuti di inattività. Tutte le spie vengono spente.

Il sistema viene attivato premendo uno dei pulsanti di funzionamento.

#### Indicatore batteria (LED):

La spia di indicazione della batteria (LED) si illumina ed emette un segnale acustico quando il livello della batteria è basso e il sistema di sollevamento necessita di essere ricaricato. Quando ciò accade il sistema di sollevamento ha energia sufficiente per un ciclo di sollevamento completo a pieno carico. Quando la batteria è in fase di esaurimento, è possibile solo abbassare il braccio elevatore.

#### Indicatore servizio:

L'apparato elettronico del sistema di sollevamento registra i carichi sollevati e il numero di sollevamenti. Dopo un determinato periodo di esercizio, viene emesso un segnale per indicare che è necessario un intervento di assistenza.

Indicatore servizio	Modalità
Nessuna luce	Risparmio energetico (standby)
Verde	Pronto all'uso
Gialla	Richiedere assistenza
Rossa	Eseguire intervento di assistenza
Rossa + segnale acustico	Eseguire intervento di assistenza immediatamente

## Ambito dell'intervento di assistenza

L'intervento di assistenza comprende la sostituzione del motore di sollevamento e l'ispezione/sostituzione dei componenti usurati. Tale intervento deve essere eseguito da personale autorizzato. È richiesta l'assistenza quando la spia di servizio è rossa (calcolo di 10.000 sollevamenti in classe di peso 4).

## Ricarica

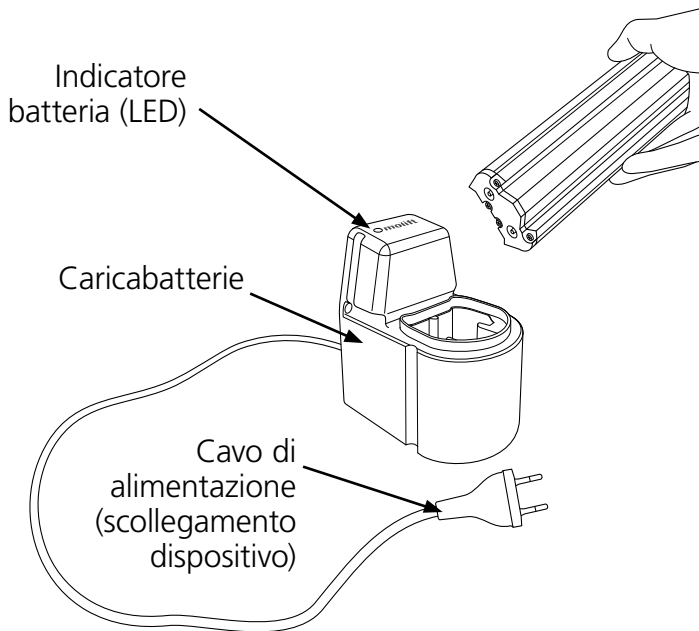

## Indicatore carica

Descrizione dell'indicatore batteria (LED):

<b>LED</b>	<b>Modalità</b>
Gialla	Pronto all'uso, nessuna batteria collegata
Gialla	Inizializzazione
Rossa	Carica rapida
Verde/gialla	Carica completa
Verde	Carica di mantenimento
Rossa/verde	Errore

## Caricatore

Il caricatore può essere utilizzato come come caricatore da tavolo o può essere montato su una parete verticale vicino a una presa di corrente, ad almeno 120 cm dal suolo. Il caricatore deve essere usato al di fuori dell'ambiente in cui si trova il paziente. Posizionare o installare il caricatore in modo da facilitare la disconnessione della spina dell'alimentazione. Fare attenzione a non danneggiare il cavo. Il caricatore può essere collegato alla presa in qualsiasi momento.

Caricabatterie 12-24 V

Codice articolo: 1340100

PowerPac NiMH da 14,4 V

Codice articolo: 0541000

## Trasferimento

Programmare con anticipo l'operazione di sollevamento per garantire che sia quanto più sicura e fluida possibile. Operare secondo principi di ergonomia. Valutare i rischi e prendere appunti. L'assistente è responsabile della sicurezza dell'utente.

Molift Smart 150 presenta una barra di sospensione a 4 punti di fissaggio per diversi tipi di trasferimenti: seduto, sdraiato o deambulazione.

### Utilizzo delle imbracature

È importante che l'imbracatura sia stata testata con lo specifico utente e per la situazione di sollevamento prevista.



Leggere il manuale dell'utente relativo all'imbracatura prima dell'uso.



Non utilizzare imbracature danneggiate o usurate.

### Imbracature di altri produttori

Si consiglia di utilizzare solo imbracature Molift. Etac non è responsabile di eventuali danni o incidenti che possano verificarsi quando si utilizzano imbracature di altri produttori.

### Operazioni di sollevamento e abbassamento

Durante lo spostamento dell'utente, rimanere a lato della persona che si sta sollevando. Accertarsi che braccia e gambe non ostacolino la sedia, il letto, ecc. Mantenere un contatto visivo con l'utente per trasmettere sicurezza.

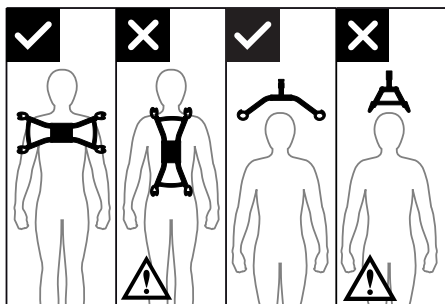

La barra di sospensione a 4 punti deve essere sempre posizionata in modo da coprire tutto l'utente, per evitare che questi scivoli inavvertitamente fuori

dall'imbracatura.

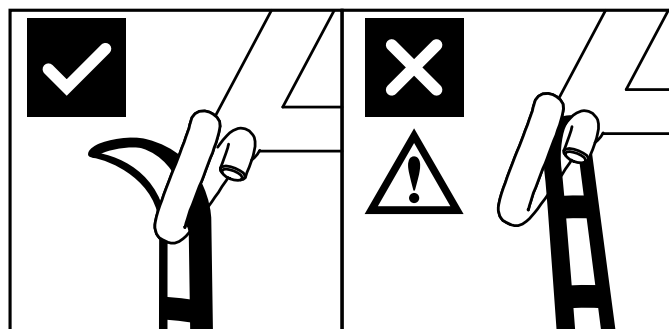

Il design del gancio della barra di sospensione impedisce il distacco accidentale dell'imbracatura, se montato correttamente.

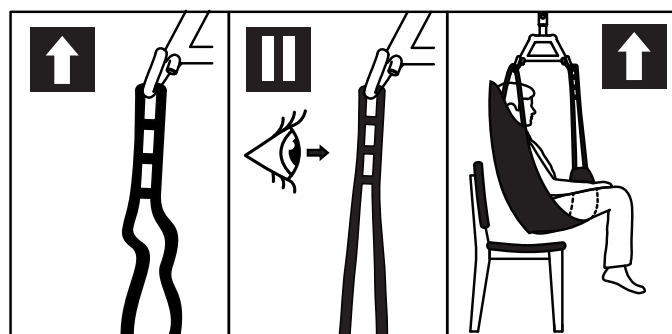

1. Verificare che l'imbracatura sia ben allacciata all'utente e che i passanti siano correttamente agganciati ai ganci della barra di sospensione.
2. Tendere le cinghie dell'imbracatura senza sollevare l'utente. Assicurarsi che i quattro passanti dell'imbracatura siano correttamente fissati per evitare che l'utente possa scivolare o cadere.
3. Sollevare l'utente ed eseguire il trasferimento.

## Trasferimento



Posizionare l'utente il più in basso possibile, preferibilmente con i piedi poggiati sul telaio, quando si trasferisce il sistema di sollevamento con il paziente sospeso. In questo modo il centro di gravità sarà basso e il rischio di instabilità è ridotto.



**Non sollevare mai l'utente più in alto di quanto necessario per il sollevamento. Ricordare che le rotelle di un sistema di sollevamento mobile NON devono essere bloccate.**



**Non lasciare mai incustodito l'utente in una situazione di sollevamento.**

Fare attenzione durante il movimento: l'utente sospeso può oscillare durante rotazioni, arresti e partenze. Fare attenzione quando si manovra in prossimità di mobili per evitare collisioni tra l'utente sospeso e tali oggetti.



**Non usare il sistema di sollevamento per sollevare o spostare utenti su superfici in pendenza.**

Evitare tappeti a pelo lungo, bordi alti, superfici irregolari o altri ostacoli che potrebbero bloccare le ruote orientabili. Se si forza il passaggio su tali ostacoli, il sistema di sollevamento può perdere stabilità, rischiando di rovesciarsi.

## Abbassamento in posizione seduta

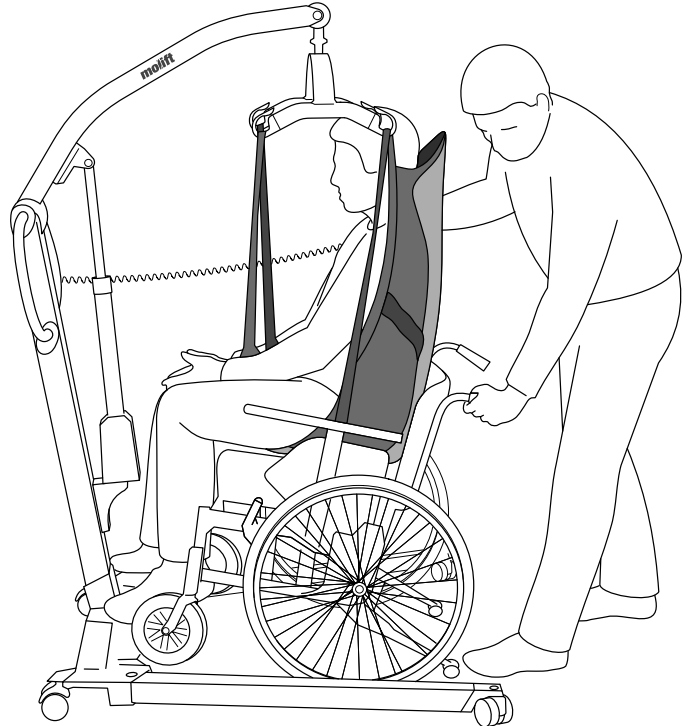

Nel trasferire l'utente in posizione seduta, possono essere utilizzate le tecniche seguenti per abbassare l'utente il più possibile sul sedile:

- A Posizionare l'utente con l'aiuto dell'impugnatura di manovra.
- B Spingere delicatamente le ginocchia dell'utente.
- C Inclinare il sedile all'indietro.



**L'utente deve essere rivolto verso il sistema di sollevamento durante il sollevamento da, o l'abbassamento su, una sedia.**

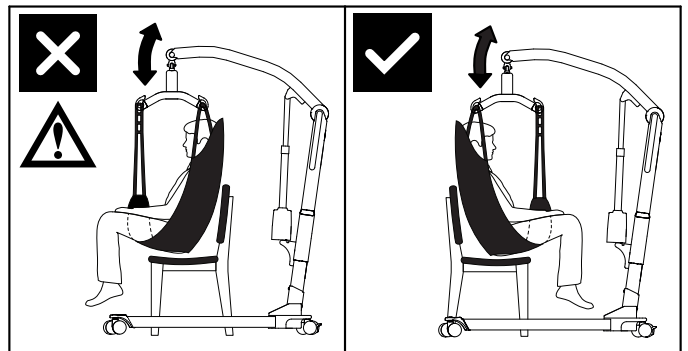

## Accessori

Attrezzatura e accessori opzionali consigliati per Molift Smart 150.

### Imbracature

Etac offre un'ampia gamma di imbracature per diversi tipi di trasferimenti. La serie di imbracature RgoSling Molift è progettata per essere utilizzata in combinazione con una barra di sospensione a 4 punti di fissaggio, ma funziona anche con una barra di sospensione a 2 punti di fissaggio. La serie EvoSling di Etac è progettata per essere utilizzata in combinazione con una barra di sospensione a 2 punti di fissaggio. Consultare l'elenco delle combinazioni nel manuale dell'utente dell'imbracatura per la corretta combinazione di imbracatura e barra di sospensione. La serie di imbracature è disponibile nelle misure da XXS a XXL, sia nella versione in poliestere che nella versione in rete di poliestere.

Rgosling Mediumback Padded (XS-XXL)

Rgosling Highback Padded (XS-XXL)

Rgosling Mediumback Net (XXS-XXL)

Rgosling Highback Net (XXS-XXL)

Rgosling Toilet Lowback (XXS-XXL)

Rgosling Toilet Highback (XXS-XXL)

Rgosling Ampu Mediumback (XXS-XXL)

Rgosling Ampu Highback (XXS-XXL)

Rgosling Ambulating Vest

Rgosling Comfort Highback (S-L)

### Accessori:

Passanti della barra di sospensione Rgosling

Codice articolo: 1721600

Cinghia inguinale Rgosling Ambulating Vest (XXS-XL)

### Trasporto / Conservazione

Valigia di trasporto per Molift Smart 150

Codice articolo: 0990200

Questa valigia rigida fornisce ulteriore protezione durante il trasporto aereo. È approvata dalla TSA per i viaggi aerei e è ideale per i clienti che hanno una vita attiva.

Borsa da viaggio per Molift Smart 150

Codice articolo: 3049175

Questa borsa morbida è provvista di grandi ruote di trasporto aggiuntive. Protegge il sistema di sollevamento e facilita il trasporto.

## Manutenzione

### Pulizia e disinfezione

Effettuare la pulizia regolarmente. Pulire le superfici con un panno umido utilizzando un apposito detergente con pH neutro. Non utilizzare solventi o detergenti aggressivi, che potrebbero danneggiare le superfici del sistema di sollevamento. Per la disinfezione, quando necessario: usare alcool isopropilico. Evitare l'impiego di prodotti di pulizia abrasivi. Rimuovere capelli e pelucchi dalle ruote e accertarsi che ruotino liberamente. Pulire i contatti e la pulsantiera con alcool isopropilico per rimuovere grasso e sporcizia. Verificare il funzionamento dell'arresto di emergenza e della funzione di discesa di emergenza dopo la pulizia. Non esporre il sistema di sollevamento ad acqua corrente.



**Accertarsi di non danneggiare o rimuovere le etichette durante la pulizia.**

### Rimessa in servizio

Seguire la procedura di pulizia e montaggio, completare l'ispezione periodica e usare la checklist post-montaggio per rimettere in servizio il sistema di sollevamento.

### Riciclaggio

Fare riferimento alle "Istruzioni sul riciclaggio" (Recycling instructions) per un corretto smaltimento del prodotto. Questo documento è disponibile su [www.etac.com](http://www.etac.com).

### Ricambi

Un elenco dei ricambi è disponibile su richiesta.

## Ispezione periodica

### Finalità dell'ispezione periodica

L'ispezione periodica è un esame visivo (in particolare della struttura di sostegno del carico del sistema di sollevamento e del meccanismo di sollevamento, compresi attacchi, freni, comandi, dispositivi di sicurezza e dispositivi di sostegno delle persone) in base al Rapporto di ispezione periodica di Molift Smart 150. Questo documento è disponibile su [www.etac.com](http://www.etac.com).



**In caso di problemi che potrebbero mettere a rischio la sicurezza delle persone, il sistema di sollevamento deve essere messo immediatamente fuori servizio e contrassegnato come "guasto". Non utilizzare il sistema di sollevamento finché non è stato riparato.**

L'ispezione periodica deve essere effettuata almeno una volta all'anno o con maggiore frequenza se richiesto dalle disposizioni locali. L'ispezione deve essere eseguita da personale di assistenza autorizzato da Etac. Contattare Etac all'indirizzo [molift@etac.com](mailto:molift@etac.com) per informazioni su formazione e autorizzazioni oppure per conoscere i partner di assistenza autorizzati.

Durante l'esecuzione dell'ispezione periodica, il manutentore dovrà compilare il rapporto per Molift Smart 150. I rapporti devono essere conservati dalla persona o dalle persone responsabili della manutenzione del sistema di sollevamento. Se l'ispezione rivela difetti o danni, notificare il proprietario.

Una volta completata l'ispezione periodica, il manutentore apporrà un adesivo sull'etichetta di controllo contenente la data in cui è stata effettuata l'ispezione periodica e un'etichetta (con un ID a 6 cifre di Etac o del distributore) che indica chi ha eseguito il controllo periodico. L'etichetta di controllo si trova sul lato destro del portabatterie e indica quando dovrà essere effettuato il successivo intervento di assistenza.

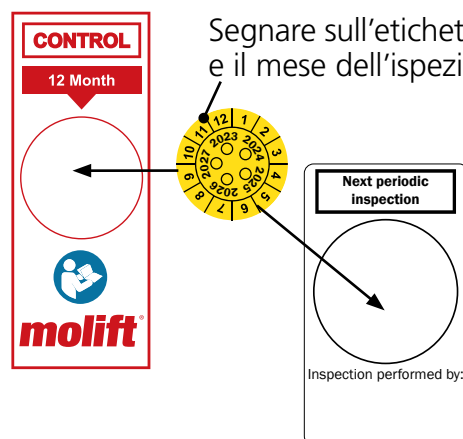



## Risoluzione dei problemi

Sintomo	Possibile causa/Intervento
Gioco della colonna di sollevamento.	La colonna di sollevamento non è posizionata correttamente nel telaio. Assemblare colonna e telaio, e la colonna serratura dalla maniglia di bloccaggio sul telaio.
Il sistema di sollevamento si muove in modo non uniforme su una superficie piana.	Le ruote orientabili non si muovono in modo corretto a causa di pelucchi e polvere. Pulire le ruote. Rimuovere capelli e sporco.
Il braccio elevatore o i piedi regolabili si muovono senza controllo.	Cortocircuito tra pulsantiera e sistema di sollevamento. Pulire la superficie di contatti e pulsantiera con alcool per rimuovere il grasso.
	Pulsantiera difettosa. Sostituire la pulsantiera.
	Il sistema elettrico della pulsantiera si è guastato. Contattare il rivenditore locale per assistenza.
Il piedi regolabili si muovono senza controllo.	Guasto del meccanismo di apertura dei piedi. È pericoloso utilizzare il prodotto. Contattare il rivenditore locale per assistenza.
Il sistema di sollevamento non risponde ai comandi manuali/Il braccio elevatore o i piedi non si muovono.	È stato attivato il pulsante di emergenza. Ruotare il pulsante in senso orario per riavviare il sistema di emergenza.
	La batteria è scarica. Sostituire o caricare la batteria.
	L'apparato elettronico è surriscaldato. Attendere che si raffreddi.
	Il sistema di sollevamento è sovraccarico. Verificare che il carico non ecceda il carico SWL consentito.
	La pulsantiera non è collegata correttamente. Collegare correttamente la pulsantiera. La pulsantiera, la spina o il cavo potrebbero essere danneggiati e devono essere sostituiti.
	Il sistema di controllo elettronico è difettoso. Contattare il rivenditore locale per assistenza.
La batteria non si carica.	Batteria difettosa. Controllare gli indicatori sul caricatore durante la ricarica. Provare un'altra batteria.
	Caricabatteria guasto. Controllare le spie sul caricabatteria durante la ricarica. Vedere capitolo "Ricarica". Provare con un altro caricabatteria.



Etac A/S  
Parallevej 3  
DK-8751 Gedved  
[www.etac.com](http://www.etac.com)

***molift***<sup>®</sup>  
by Etac

# Molift Smart 150

FR - Manuel d'utilisation

**molift**<sup>®</sup>  
by Etac

BM09207 Rev. H 2021-06-08

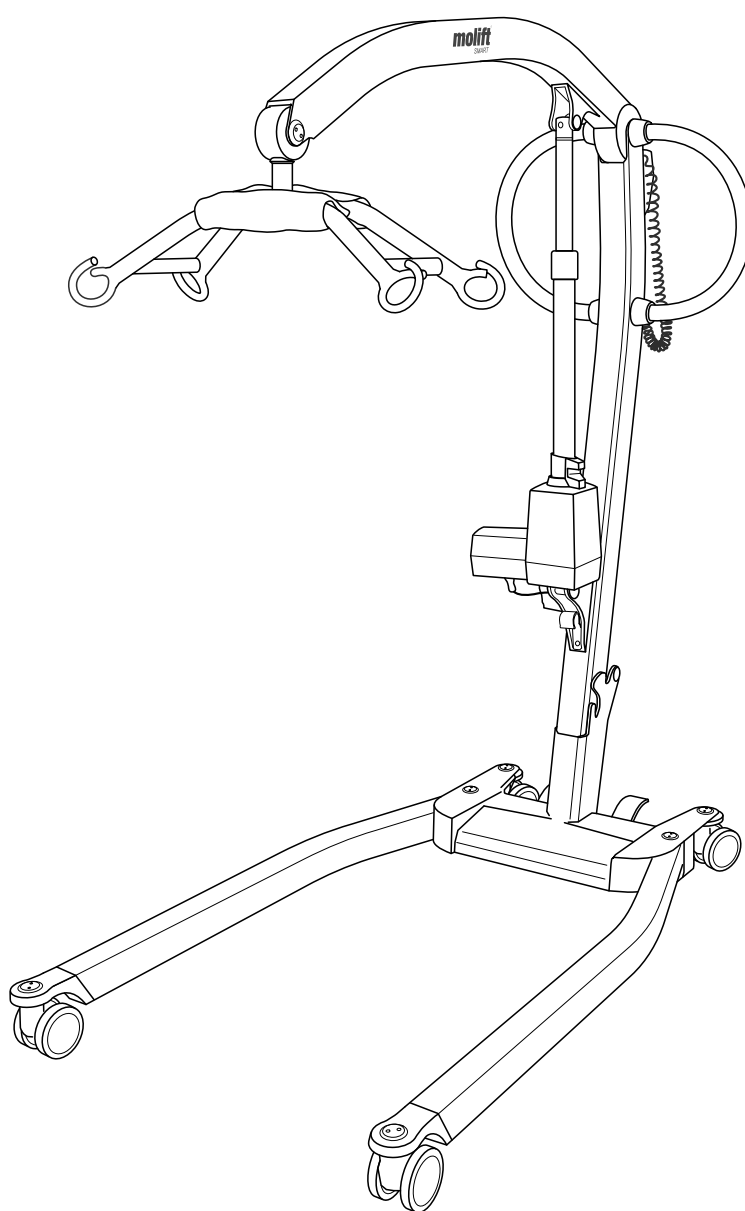

## Manuel français

### Important

Ce manuel d'utilisation contient des instructions de sécurité importantes et des informations relatives à l'utilisation du lève-personne et de ses accessoires.

Dans ce manuel, l'« utilisateur » désigne la personne soulevée.

L'« assistant » est la personne actionnant le lève-personne.



**Avertissement !**  
Ce symbole signale des informations importantes liées à la sécurité. Suivez-les attentivement.



**Lisez le manuel d'utilisation avant toute utilisation !**  
Il est important de comprendre parfaitement le contenu du manuel d'utilisation avant de tenter d'utiliser l'équipement.

Rendez-vous sur [www.etac.com](http://www.etac.com) pour télécharger la documentation et vous assurer que vous disposez bien de la dernière version.

# Molift Smart 150

Composants du lève-personne :

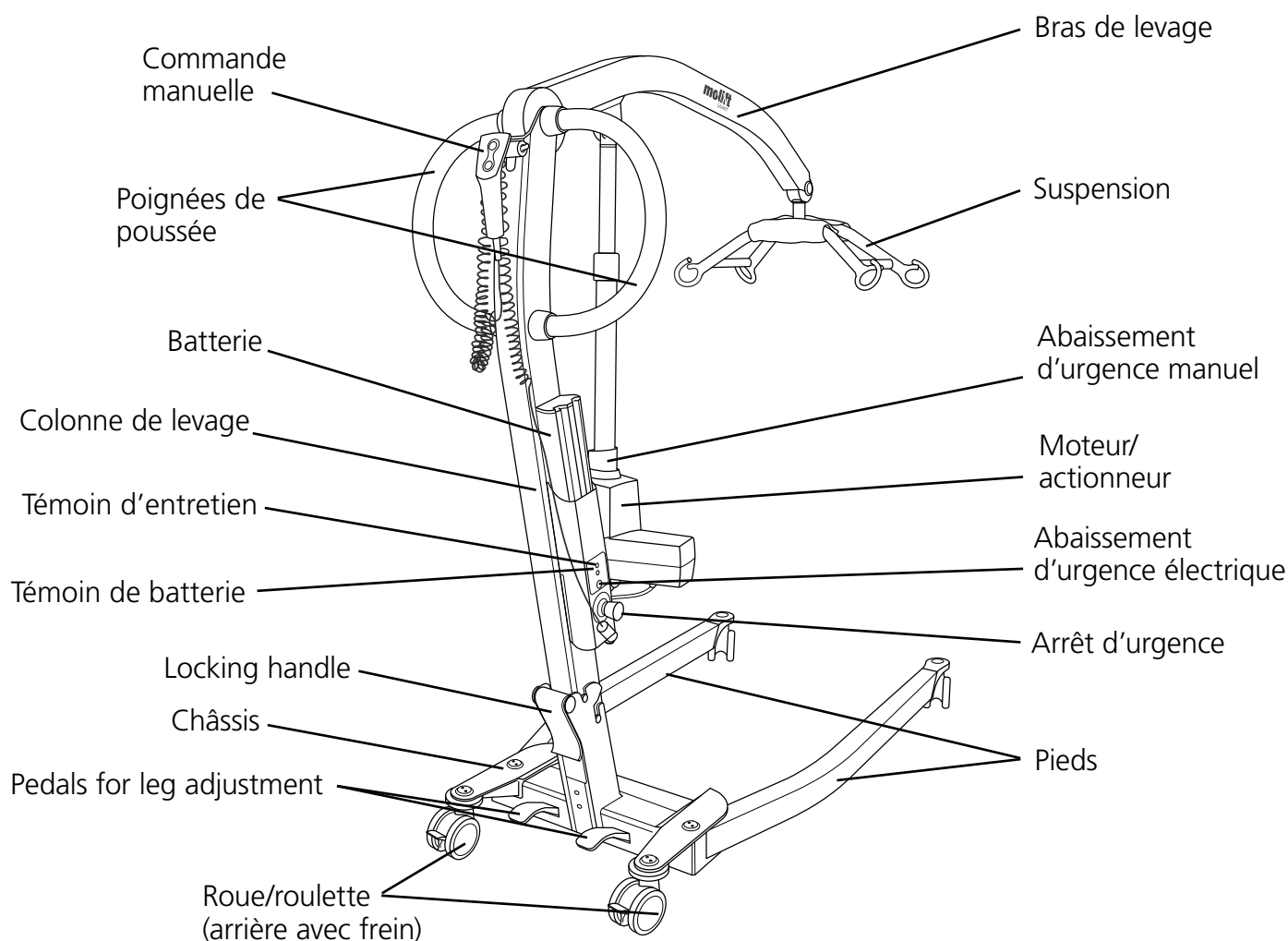

## À propos du Molift Smart 150

Le Molift Smart 150 est un lève-personne mobile pliable destiné au levage et au transfert de patients depuis/vers leur lit, le sol, une chaise, un fauteuil roulant ou les toilettes à l'aide d'un harnais. Ce lève-personne est conçu en matériaux légers. Il est alimenté par batterie et doté de roulettes, d'un actionneur électrique et de pieds réglables manuellement. Il offre une capacité de levage de 150 kg (330 lb).

Ce modèle est idéal pour les hôpitaux et les établissements de soins et peut aussi être utilisé à domicile. Le lève-personne doit être utilisé uniquement pour des transferts sur de courtes distances (par exemple entre une chaise et un lit ou vers la salle de bains/les toilettes) et ne convient pas pour transporter l'utilisateur sur de plus longues distances.

## Généralités



### Déclaration CE

Le produit et ses accessoires, décrits dans le présent mode d'emploi, sont conformes au règlement (UE) 2017/745 du 5 avril 2017 à titre de dispositif médical de classe I.  
Le produit a été testé et approuvé par un organisme tiers conformément aux normes CEI 60601-1, CEI 60601-1-2 et EN/ISO 10535:2006.  
Tout incident grave survenant en lien avec le dispositif doit être signalé au fabricant et à l'autorité compétente de l'État membre dans lequel l'utilisateur et/ou le patient est établi.

### Conditions d'utilisation

Le levage et le transfert d'une personne présentent toujours un risque ; seul du personnel formé est autorisé à utiliser l'équipement et les accessoires présentés dans ce manuel d'utilisation.

### Modifications et utilisation de composants conçus par d'autres fabricants.

Nous recommandons d'utiliser uniquement des composants et pièces de rechange Molift. La déclaration de conformité n'est pas valable et Etac ne prend pas en charge la garantie si des modifications sont apportées au produit. Etac ne peut être tenu responsable des pannes ou des accidents pouvant se produire lors de l'utilisation de composants d'autres fabricants.



**Seul du personnel certifié est autorisé à ouvrir le lève-personne ou ses accessoires afin de réaliser des opérations d'entretien ou de réparation. Risque de blessure causée par les pièces rotatives et risque de choc électrique.**

Le lève-personne n'est pas destiné à être actionné par la personne soulevée.

### Avis de garantie

Garantie de deux ans contre les vices de fabrication et les défauts matériels de nos produits.  
Garantie d'un an pour la batterie.  
Pour connaître les conditions générales, veuillez consulter le site [www.etac.com](http://www.etac.com).

## Identification du produit

### Étiquette du produit

Le code-barres de l'étiquette du produit contient l'identifiant, le numéro de série et la date de fabrication du produit.

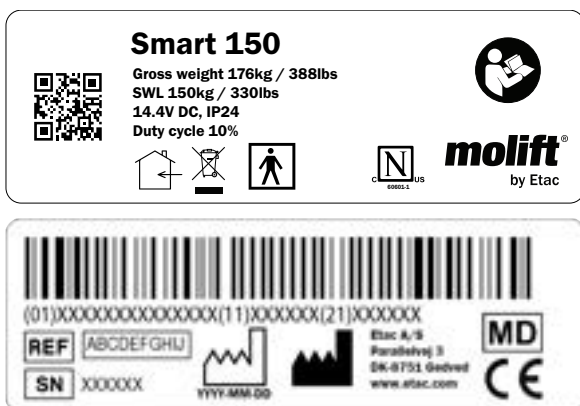

### Étiquettes d'avertissement et symboles

Symboles utilisés sur le produit, expliqués en détails :



Type BF applied part



Battery light



CE marked



Certification body mark



Refer to user manual



Manufacturer



Indoor use only



Date of manufacture



Do not dispose in general waste



Catalogue number



Emergency lowering



Serial number



Service light



Medical Device

## Données techniques

### Charge maximale d'utilisation (SWL) :

150 kg (330 lbs)

### Poids de l'unité :

Sans batterie : 25 kg /

Y compris la batterie :: 25,8 kg

### Batterie :

Art: 0541000

14.4 V NiMH 2.6 Ah

### Chargeur de batterie :

100-240 V AC, 50-60 Hz

0,9 A de puissance de sortie

### Vitesse de levage :

50,7 mm/seconde (1.99 pouce/seconde)

avec une charge de 75kg (165 lbs)

### Classe de protection :

Commande manuelle IP24

Moteur de levage IP24

### Niveau de puissance acoustique pondéré A max. :

$L_{WA} = 49,4$  dB

### Force nécessaire à l'actionnement des boutons:

Boutons du boîtier de contrôle : 3,4 N

### Matériaux :

Aluminium, plastique, acier

### Moteur :

Moteur de levage/actionneur : 12 V CC

### Diamètre de rotation :

1300 mm (51,2 pouces)

### Nombre de levages avec batterie

#### entièrement chargée :

40 levages ( 75 kg / 165 lbs,

50 cm / 20 pouces)

### Durée de vie prévue :

Le lève-personne a une durée de vie prévue de 30 000 levages à CMU ou de 10 ans.

### Mesures pliées (LxLxH):

1160 x 475 x 355mm (45.66 x 18.7 x 14")

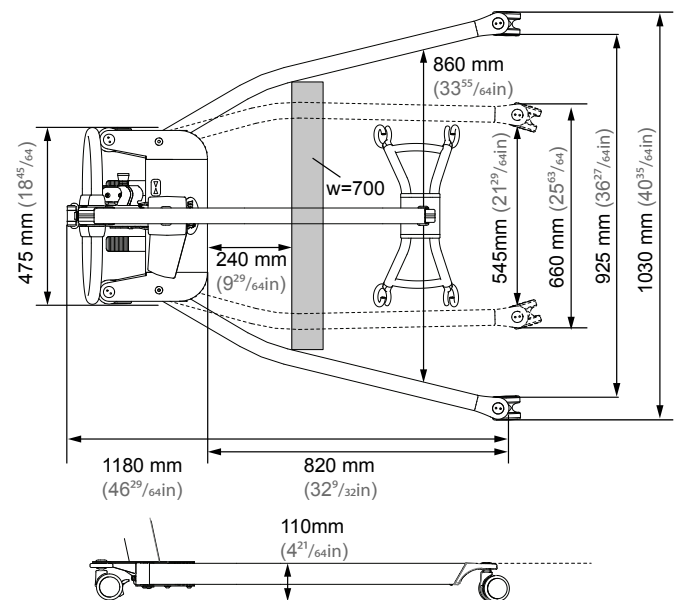
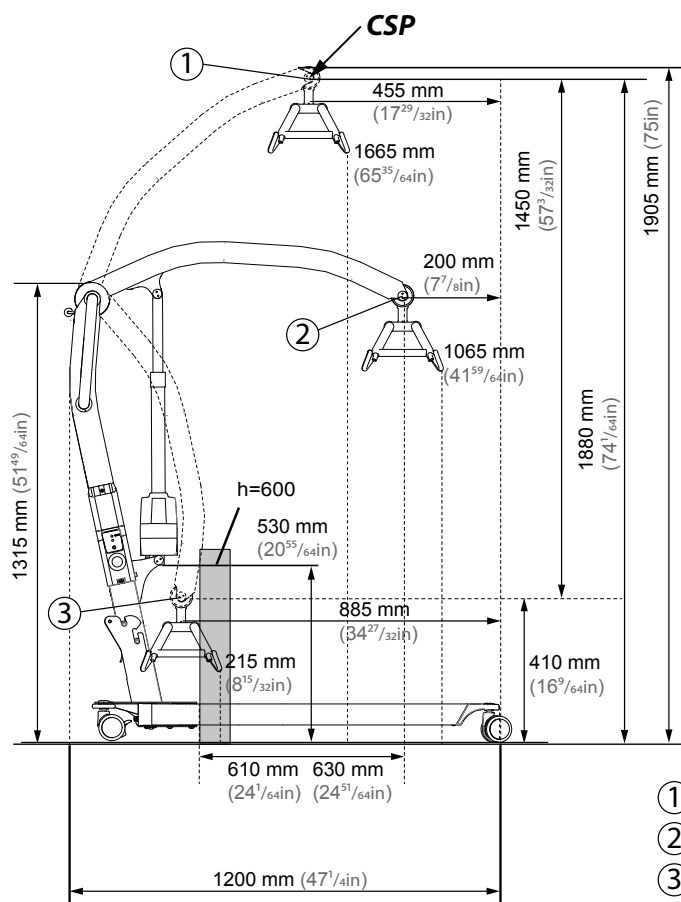

- ① Highest position: 1860 mm (73<sup>15</sup>/<sub>64</sub>in)
- ② Max reach: 1260 mm (49<sup>39</sup>/<sub>64</sub>in)
- ③ Lowest position: 400 mm (15<sup>7</sup>/<sub>4</sub>in)

# Montage

Chargez la batterie. La batterie ne doit pas se trouver dans son support sur la colonne de levage lors du montage ou du pliage.

## Montage

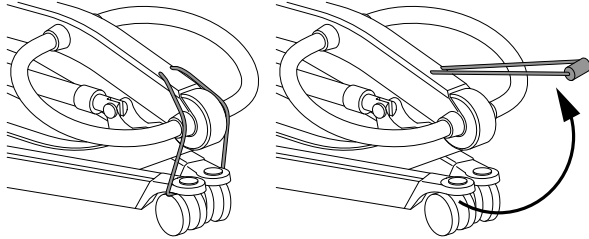

Retirez la bande élastique de transport.

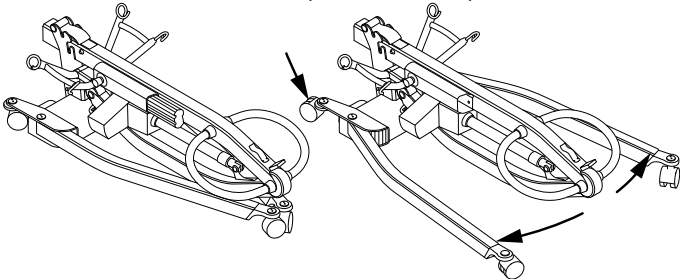

Serrez le frein des roulettes arrière en appuyant avec le pied sur la pédale de gauche. Écartez les pieds.

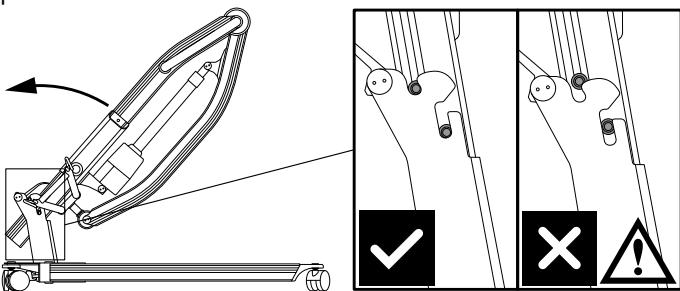

Soulevez la colonne de levage et faites-la descendre dans le support sur le châssis. Assurez-vous qu'elle est bien tout au fond du châssis.

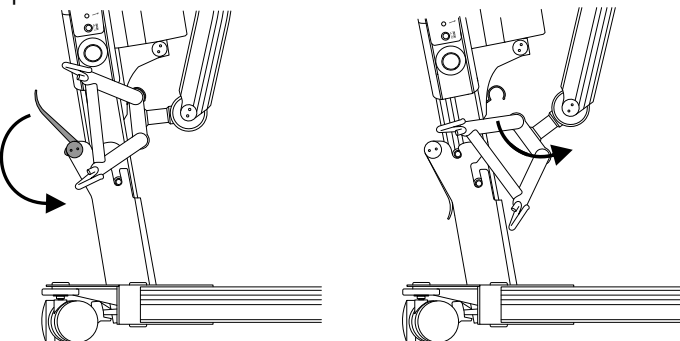

Fixez la colonne avec la poignée de verrouillage à l'arrière du châssis. Sortez la suspension du crochet de transport.

Veillez à ne pas vous coincer les jambes/bras/mains entre les différentes pièces lorsque vous soulevez/repliez la colonne de levage.

## Batterie et commande manuelle

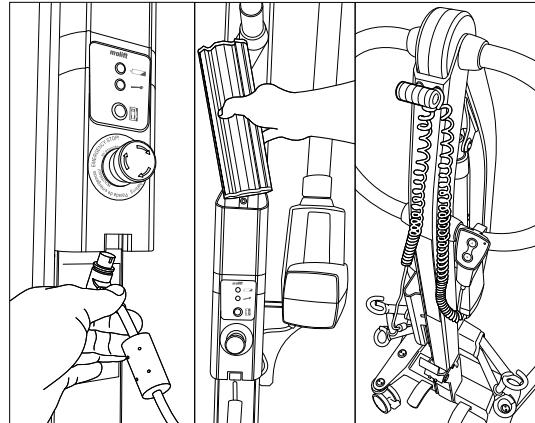

1. Reliez la commande manuelle au bas du support de batterie.
2. Insérez la batterie en orientant les bornes vers le bas.
3. Retirez la bande élastique et guidez la commande manuelle à l'intérieur. Faites rentrer un peu du câble afin que la commande manuelle ne tombe pas sur

## Pliage (mode transport)

Faites complètement descendre le bras de levage et retirez la batterie. Pliez le lève-personne en procédant dans l'ordre inverse du montage. Repositionnez la suspension dans le crochet. Il est possible de scinder le lève-personne en deux parties en enlevant complètement la colonne du châssis.

## Liste de vérification post-montage

**N'utilisez pas le produit avant d'avoir vérifié tous les points de la liste de vérification ci-dessous.**

Utilisez cette liste de vérification pour vous assurer que le lève-personne est installé comme il faut et peut fonctionner correctement et en toute sécurité avant toute utilisation.

- Assurez-vous que le bras de levage, la colonne de levage et la suspension sont fixés correctement et qu'aucune pièce n'est desserrée sur le lève-personne.
- Assurez-vous que la batterie est chargée (aucune lumière sur le témoin de batterie).
- Vérifiez que le lève-personne ne présente aucun dommage apparent ou autre défaut.
- Réalisez un levage avec charge (environ 50 kg).



## Comment utiliser le Molift Smart 150

### Précautions générales relatives à la sécurité

N'utilisez que des accessoires et des harnais adaptés à l'utilisateur, à son type de handicap, à sa taille et à son poids, ainsi qu'au type de transfert.

### Intervalles de fonctionnement et de pause/pourcentage d'utilisation.

Le Molift Smart 150 ne doit pas fonctionner en continu pendant plus de 2 minutes (sous charge maximale) et doit rester au repos pendant au moins 18 minutes. Pourcentage d'utilisation : 10 %. (Intervalles conformes à la norme EN ISO 10535)

### Charge maximale d'utilisation

Une charge maximale d'utilisation (SWL) est indiquée sur le lève-personne.



Si les charges maximales d'utilisation (CMU) du lève-personne, de la suspension et de l'unité de soutien du corps sont différentes, la charge maximale la plus faible prévaut toujours.



Les lève-personnes Molift peuvent uniquement être utilisés pour soulever des personnes. N'utilisez jamais le lève-personne pour soulever ou déplacer des objets d'aucune sorte.

### Avant utilisation / Contrôle quotidien / Chaque mois

Contrôles à réaliser quotidiennement ou avant toute utilisation :

- Vérifiez que le lève-personne ne présente aucun dommage visible, défaut ou déformation.
- Vérifiez que le témoin de batterie n'est pas allumé et que le témoin d'entretien est vert.
- Assurez-vous que les roues tournent librement et que le lève-personne est facile à manœuvrer.

Contrôles à réaliser chaque mois :

- Testez toutes les fonctions du lève-personne et assurez-vous que le lève-personne ne fait pas de bruit anormal.
- Testez le bouton d'arrêt d'urgence et l'abaissement d'urgence.

En présence de défauts, l'appareil doit être mis hors d'état de fonctionnement et marqué « hors service ».

### Commande manuelle

La commande manuelle est munie de 2 boutons destinés respectivement au levage et à l'abaissement du bras de levage. La commande manuelle présente un témoin qui s'allume lorsque le niveau de la batterie est faible et que la batterie doit être chargée.

Commande manuelle à 2 boutons  
Art. no. 0440002

#### Bras de levage - montée/descente

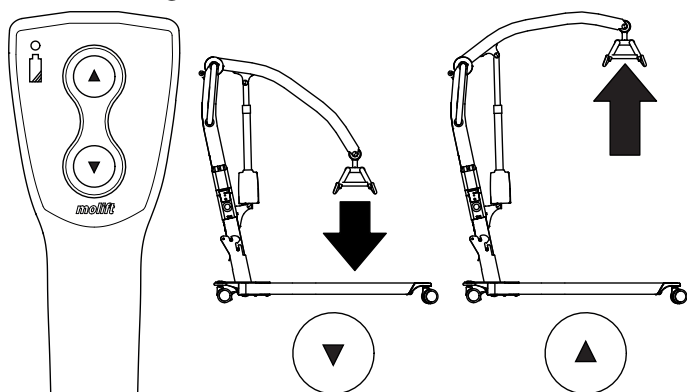

Le mécanisme d'écartement des pieds est mécanique et commandé par deux pédales, destinées respectivement au resserrement et à l'écartement des pieds. Appuyez avec le pied sur la pédale qui convient pour écarter ou resserrer les pieds.

#### Pieds - rapprochement/écartement

Remarque : l'écartement des pieds améliore la stabilité et facilite l'accès à la chaise ou aux toilettes.

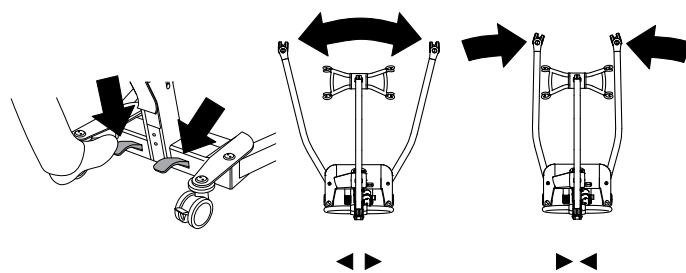

## Dispositifs de sécurité

Le Molift Smart 150 est équipé de plusieurs dispositifs de sécurité, conçus pour prévenir tout dommage matériel ou blessure du personnel en cas d'utilisation incorrecte.

Le lève-personne est muni d'un capteur de surcharge empêchant toute utilisation du dispositif si la charge dépasse la SWL.

Le bras de levage est articulé pour empêcher le bras ou la suspension de comprimer l'utilisateur. L'actionneur n'exerce aucune force lors du déplacement vers le bas.

Les pieds sont repliés pendant le transport afin de réduire au maximum l'encombrement du lève-personne. Ils doivent être écartés en position de travail lors du montage du lève-personne. La colonne de levage ne se positionnera pas dans le support si les pieds ne sont pas plus écartés qu'en position transport ; un dispositif de sécurité y veille.

Le système électronique se désactive en cas de surchauffe. Attendez que le lève-personne ait refroidi pour l'utiliser à nouveau.

## Poignées de poussée

Utilisez les poignées de poussée pour déplacer le lève-personne.



**Ne poussez ou ne tirez pas l'utilisateur, le bras de levage ou l'actionneur. Cela risquerait de rendre le dispositif instable et de faire basculer le lève-personne.**

Le lève-personne ne doit être utilisé que pour des déplacements sur de courtes distances. Il ne remplace pas un fauteuil roulant ou un dispositif similaire.

## Freins

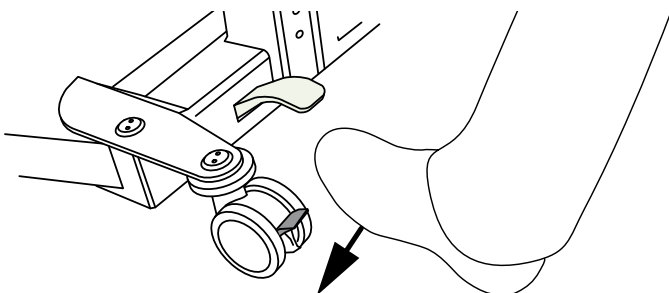

Les roues/roulettes arrière sont équipées de freins. Appuyez sur le levier avec le pied pour verrouiller

les freins. Remontez-le pour les déverrouiller.

## Arrêt d'urgence/abaissement d'urgence

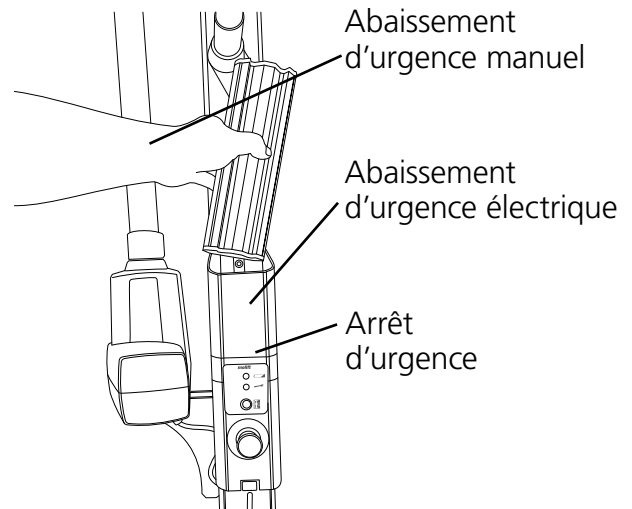

### Arrêt d'urgence

Une pression sur ce bouton coupe l'alimentation. Tournez-le dans le sens horaire pour réinitialiser (peut être utilisé lorsque la bague verte est visible).

### Abaissement d'urgence électrique

Appuyez sur le bouton d'abaissement d'urgence électrique et maintenez-le enfoncé pour baisser le bras de levage. La fonction d'abaissement d'urgence électrique ne peut pas être utilisée si l'arrêt d'urgence est activé.

### Abaissement d'urgence manuel

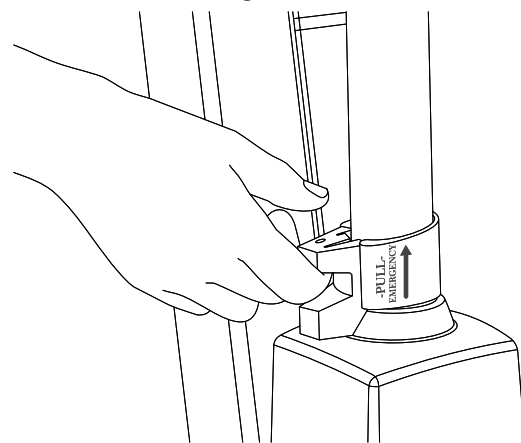

Tirez la poignée de l'actionneur vers le haut pour lancer l'abaissement d'urgence ; le bras de levage descend s'il est chargé. Plus la poignée est tirée haut, plus la descente est rapide. Relâchez délicatement la poignée. Un relâchement trop rapide pourrait blesser quelqu'un ou endommager le lève-personne.

La fonction d'abaissement d'urgence manuel sur l'actionneur ne doit être utilisée que lorsque l'abaissement d'urgence électrique ne fonctionne pas.

## Système électronique

### Conditions de transport et de fonctionnement

#### Transport et stockage

En cas de stockage à long terme, il est recommandé d'activer le bouton d'arrêt d'urgence (bouton enfoncé). Vous pouvez stocker et transporter le lève-personne à des températures comprises entre -25 et 70 °C.

#### Fonctionnement

Le lève-personne est destiné à être utilisé à des températures ambiantes standard (+5 à +40 °C).

Pression de l'air : 70-106 kPa

Humidité relative : 15-93 %

Après un stockage ou un transport à d'autres températures, laissez le lève-personne dans une pièce présentant une température adéquate jusqu'à ce qu'il atteigne une température de fonctionnement sûre.



Les équipements électromédicaux nécessitent des précautions spéciales en matière de compatibilité électromagnétique (CME). Les équipements de radiocommunication portables ou mobiles peuvent affecter les équipements électromédicaux et doivent rester à au moins 25 cm (10 pouces) du système électronique du lève-personne.

### Batterie

Le Molift Smart 150 est équipé d'une batterie NiMH 14,4 V 2,6 Ah. La batterie présente une durée de vie de 500 cycles de charge environ.



Rechargez la batterie à sa réception, puis rechargez-la tous les six mois, pour éviter toute défaillance de celle-ci.



Les batteries utilisées doivent être mises au rebut comme déchets spéciaux conformément aux règles et réglementations locales. Ne les jetez pas avec les déchets ménagers.



Les batteries doivent être complètement chargées puis vidées deux fois avant d'atteindre leur capacité totale. Suivez aussi cette procédure si le lève-personne n'a pas été utilisé pendant une longue période (4 semaines ou plus).

### Témoins de batterie et d'entretien (LED)

Le lève-personne présente deux témoins lumineux sur le support de batterie.

	Témoin d'entretien
	Témoin de batterie

Le système électrique est pourvu d'une fonction d'économie d'énergie qui désactive le système électrique au bout de dix minutes d'inactivité. Tous les témoins lumineux s'éteignent. Pour réactiver le système, appuyez sur l'un des boutons de commande.

#### Témoin de batterie (LED)

Le témoin de batterie (LED) s'allume et émet un signal sonore lorsque le niveau de batterie est faible et que le lève-personne doit être chargé. Dans ce cas, le lève-personne dispose de suffisamment d'énergie pour un cycle complet de levage à charge maximale. Lorsque le niveau de la batterie est critique, il est seulement possible d'abaisser le bras de levage.

#### Témoin d'entretien

Le système électronique du lève-personne calcule et mémorise le nombre de levages effectués. Au bout d'un certain temps de fonctionnement, un signal est envoyé pour indiquer qu'un entretien est nécessaire.

Témoin d'entretien	Mode
Éteint	Économie d'énergie (veille)
Vert	Prêt à être utilisé
Jaune	Prévoir un entretien
Rouge	Réaliser l'entretien
Rouge + signal sonore	Réaliser l'entretien immédiatement

## Entretien

L'entretien comprend le remplacement du moteur de levage et l'inspection/le remplacement des pièces usées. Il doit être effectué par du personnel autorisé.

Un entretien est nécessaire lorsque le témoin d'entretien est rouge (10 000 levages calculés avec un poids de classe 4).

## Charge

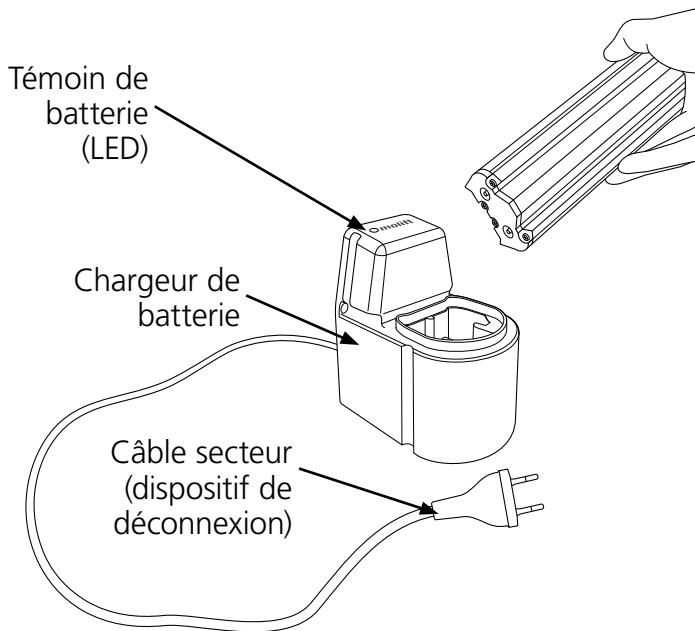

## Témoin du chargeur

Description du témoin de batterie (LED) :

<i>LED</i>	<i>Mode</i>
Jaune	Prêt à être utilisé, aucune batterie connectée
Jaune	Initialisation
Rouge	Charge rapide
Vert/jaune	Charge d'appoint
Vert	Charge d'entretien
Rouge/vert	Erreur

## Chargeur de batterie

Le chargeur de batterie peut être utilisé sur une table ou monté sur une surface murale verticale à proximité d'une prise de courant et à au moins 120 cm du sol. Il doit être utilisé en dehors de l'environnement du patient et placé ou installé de façon à faciliter le débranchement du câble secteur. Prenez garde à ne pas endommager le câble. Le chargeur peut être connecté à la prise électrique à tout moment.

Chargeur de batterie 12-24V

Art. n° 1340100

PowerPac 14,4 V NiMH

Art. n° 0541000

## Transfert

Planifiez l'opération de levage en avance afin de garantir une procédure aussi sûre et en douceur que possible. Pensez à adopter une position de travail ergonomique. Évaluez les risques et prenez des notes. L'assistant est responsable de la sécurité de l'utilisateur.

Le Molift Smart 150 est pourvu d'une suspension à 4 points pour divers types de transferts : assis, couché ou aide à la marche.

### Utilisation des harnais

Il est important que le harnais soit testé avec chaque utilisateur et pour le levage prévu.



Lisez le manuel d'utilisation du harnais avant toute utilisation.



N'utilisez pas de harnais endommagés ou usés.

### Harnais d'autres fabricants

Nous recommandons d'utiliser uniquement les harnais Molift. Etac ne peut être tenu responsable des pannes ou des accidents pouvant se produire lors de l'utilisation de harnais d'autres fabricants.

### Levage et abaissement

Lorsque vous déplacez l'utilisateur, tenez-vous à côté de lui. Assurez-vous que vos bras et jambes n'obstruent pas l'accès au siège, au lit, etc. Maintenez le contact visuel avec l'utilisateur pour qu'il se sente en sécurité.

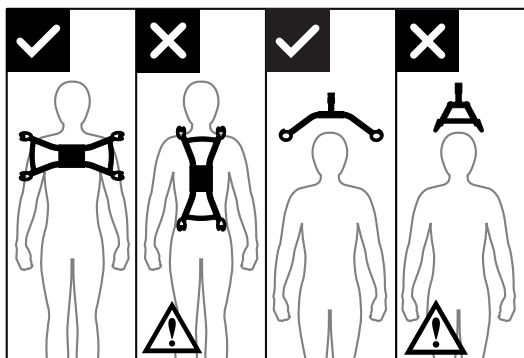

La suspension à 4 points doit toujours être positionnée sur la largeur de l'utilisateur afin que ce dernier ne glisse pas accidentellement hors du harnais.

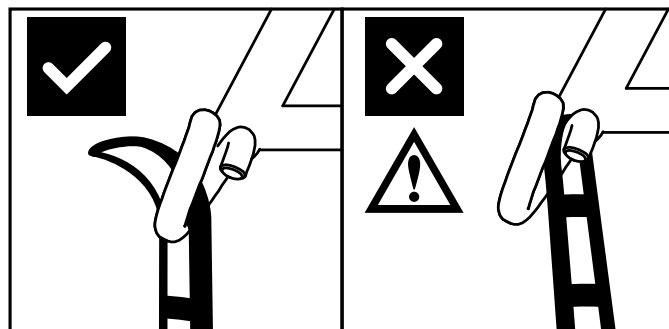

La conception du crochet de la suspension empêche le harnais de se détacher accidentellement lorsqu'il est monté correctement.

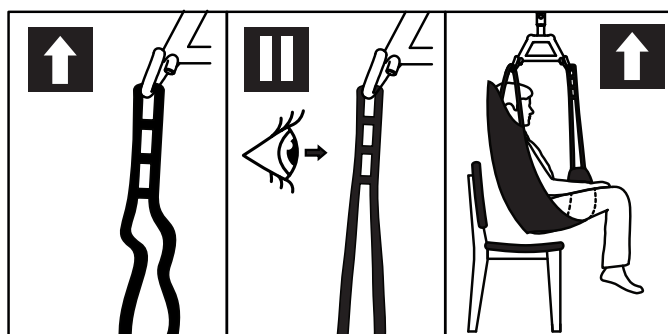

1. Vérifiez que le harnais est correctement placé autour de l'utilisateur et que les boucles de sangle sont correctement fixées sur les crochets de la suspension.
2. Étirez les sangles du harnais sans soulever l'utilisateur. Assurez-vous que les quatre boucles du harnais sont fermement fixées afin d'éviter tout glissement ou toute chute de l'utilisateur.
3. Soulevez l'utilisateur et procédez au transfert.

## Transfert



Essayez de positionner l'utilisateur le plus bas possible (de préférence avec les pieds sur le châssis) lors de transferts à l'aide du lève-personne. Vous abaissez ainsi le centre de gravité, ce qui réduit le risque d'instabilité.



**Ne soulevez jamais l'utilisateur plus haut que nécessaire pour procéder au levage. Rappelez-vous que les roues du lève-personne mobile NE doivent PAS être bloquées.**



**Ne laissez jamais un utilisateur sans surveillance au cours d'un levage.**

Soyez prudent lorsque vous faites bouger l'utilisateur suspendu car il peut se retourner pendant les rotations, les arrêts et les mises en mouvement. Faites attention lorsque vous effectuez des manœuvres à proximité de meubles pour éviter que l'utilisateur suspendu ne heurte ces objets.



**Le lève-personne ne doit pas être utilisé pour lever ou déplacer des utilisateurs sur des surfaces inclinées.**

Évitez les tapis épais, marches hautes, surfaces inégales ou autres obstacles susceptibles de bloquer les roulettes. Le lève-personne peut devenir instable en cas de passage forcé sur de tels obstacles, augmentant ainsi le risque de basculement.

## Installation en position assise

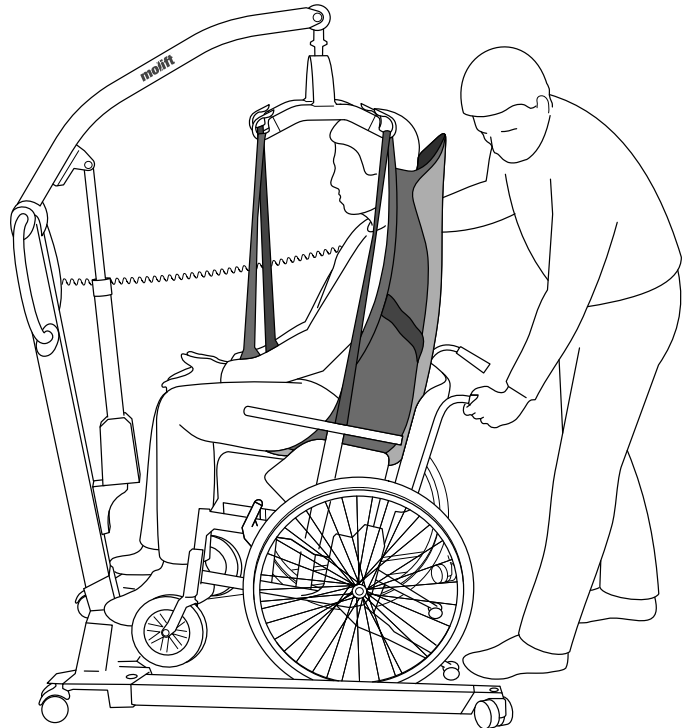

Lors du transfert de l'utilisateur en position assise, les techniques suivantes peuvent être utilisées pour l'installer le plus au fond du siège possible :

- A Installez l'utilisateur à l'aide de la poignée de poussée
- B Appuyez doucement sur les genoux de l'utilisateur
- C Inclinez le siège vers l'arrière



**L'utilisateur doit être en face du lève-personne lorsqu'on le soulève d'une chaise ou l'y fait s'y asseoir.**

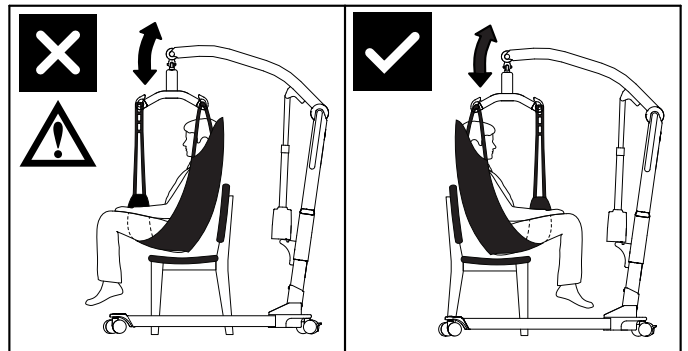

## Accessories

Équipements et accessoires facultatifs recommandés pour le Molift Smart 150.

### Harnais

Etac propose une grande variété de harnais convenant à divers types de transferts. La gamme de harnais Molift RgoSling a été conçue pour être associée à une suspension à 4 points (mais fonctionne également avec une suspension à 2 points). La gamme de harnais Etac EvoSling est destinée aux suspensions à 2 points. Reportez-vous à la liste des combinaisons dans le manuel d'utilisation pour savoir quels harnais et suspensions associer. La gamme de harnais est disponible en tailles XXS à XXL, en polyester ou polyester maillé.

Rgosling Mediumback Padded (XS-XXL)  
 Rgosling Highback Padded (XS-XXL)  
 Rgosling Mediumback Net (XXS-XXL)  
 Rgosling Highback Net (XXS-XXL)  
 Rgosling Toilet Lowback (XXS-XXL)  
 Rgosling Toilet Highback (XXS-XXL)  
 Rgosling Ampu Mediumback (XXS-XXL)  
 Rgosling Ampu Highback (XXS-XXL)  
 Rgosling Ambulating Vest  
 Rgosling Comfort Highback (S-L)

### Accessoires :

Extensions de boucle Rgosling  
 Art. n° : 1721600  
 Sangle d'entrejambe de harnais d'aide à la marche  
 Rgosling (XXS-XL)

### Transport/stockage

Valise de transport pour Molift Smart 150  
 Art. n° 0990200

Cette valise à coque rigide assure une protection supplémentaire dans les transports aériens. Elle est homologuée par la TSA pour les transports aériens et convient parfaitement aux clients menant une vie active.

Sac de transport pour Molift Smart 150  
 Art. n° 3049175

Le sac de transport à coque souple est muni de roulettes extra larges. Il protège le lève-personne et facilite son transport.

## Entretien

### Nettoyage et désinfection

Nettoyez régulièrement. Nettoyez les surfaces avec un chiffon humide et un détergent approprié au pH neutre. N'utilisez pas de solvants ou de liquides forts car ils pourraient endommager les surfaces du lève-personne. Lorsqu'une désinfection est nécessaire, utilisez de l'alcool isopropylique. Évitez les produits de nettoyage abrasifs. Retirez les cheveux et les poils de tapis pouvant s'être coincés dans les roulettes et assurez-vous que celles-ci tournent librement. Nettoyez les contacts et la commande manuelle avec de l'alcool isopropylique pour éliminer la graisse et autres saletés. Vérifiez l'arrêt d'urgence et l'abaissement d'urgence après le nettoyage. Le lève-personne ne doit pas être exposé à de l'eau courante.



**Assurez-vous de ne pas endommager ou ôter les étiquettes lors du nettoyage.**

### Reconditionnement

Suivez la procédure de nettoyage et de montage, réalisez l'inspection périodique et utilisez la liste de vérification post-montage pour reconditionner le lève-personne.

### Recyclage

Reportez-vous aux instructions de recyclage pour savoir comment mettre le produit au rebut correctement. Celles-ci sont disponibles sur [www.etac.com](http://www.etac.com).

### Pièces détachées

Une liste de pièces détachées est disponible sur demande.

## Inspection périodique

### Champ de l'inspection périodique

L'inspection périodique est un examen visuel (en particulier de la structure de soutien de la charge du lève-personne et du mécanisme de levage avec ses fixations, freins, commandes, dispositifs de sécurité et dispositifs de soutien des personnes) conforme au rapport d'inspection périodique du Molift Smart 150. Celui-ci est disponible sur [www.etac.com](http://www.etac.com).



**En cas de problème sur le lève-personne présentant un danger pour la sécurité, le lève-personne doit être immédiatement mis hors service et marqué clairement comme tel. N'utilisez pas le lève-personne tant qu'il n'a pas été réparé.**

L'inspection périodique doit être réalisée une fois par an ou plus fréquemment si les exigences locales le requièrent. L'inspection doit être réalisée par du personnel d'entretien autorisé par Etac. Contactez Etac à l'adresse [molift@etac.com](mailto:molift@etac.com) pour la formation et l'autorisation ou la recommandation d'un partenaire d'entretien agréé. Lors d'une inspection périodique, l'inspecteur doit remplir le rapport d'inspection du Molift Smart 150. Les rapports doivent être conservés par la/les

personne(s) responsable(s) de l'entretien du lève-personne. Si l'inspection révèle des défauts et des dommages, le propriétaire doit en être informé. Une fois l'inspection périodique effectuée, l'inspecteur doit apposer sur l'étiquette de contrôle du lève-personne un autocollant spécifiant la date à laquelle l'inspection périodique a été réalisée, ainsi qu'une étiquette (avec un identifiant à 6 chiffres émanant d'Etac ou d'un distributeur de la marque) précisant le nom de la personne ayant effectué le contrôle périodique. L'étiquette de contrôle se trouve à droite du support de batterie et vous indique ainsi quand procéder à la prochaine inspection.

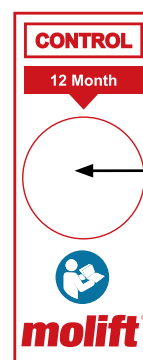

Indiquez sur l'étiquette le mois et l'année d'inspection.

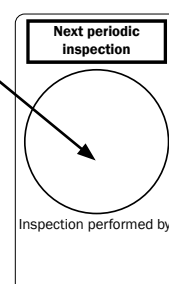
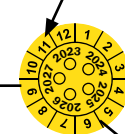



## Dépannage

Problème	Cause/mesure possible
La colonne de levage est instable.	Il n'y a pas de contact entre le châssis et la colonne. La colonne n'est pas montée correctement dans le châssis. Montez correctement la colonne et le châssis.
Le lève-personne se déplace de façon irrégulière sur une surface plane.	Les roulettes se déplacent de façon irrégulière à cause de poils de tapis et de poussières. Nettoyez les roulettes. Retirez les cheveux et saletés.
Le bras de levage ou les pieds réglables se déplace(nt) de façon incontrôlée.	Court-circuit entre la commande manuelle et le lève-personne. Nettoyez la surface de la prise de la commande manuelle avec de l'alcool pour éliminer la graisse.
	Commande manuelle défectueuse. Remplacez la commande manuelle.
	Le système électronique de la commande a échoué. Contactez un réparateur/technicien local.
Le bras de levage ou les pieds réglables se déplace(nt) de façon incontrôlée.	Le mécanisme d'écartement des pieds n'a pas fonctionné. Il est dangereux d'utiliser le produit. Contactez un réparateur/technicien local.
Le lève-personne ne réagit pas aux boutons de la commande manuelle/Le bras de levage ou les pieds ne bougent pas.	Le bouton d'arrêt d'urgence est activé. Tournez le bouton dans le sens horaire pour réinitialiser l'arrêt d'urgence.
	La batterie est vide. Remplacez ou chargez la batterie.
	Le système électronique du lève-personne est en surchauffe. Attendez qu'il refroidisse.
	Le lève-personne est surchargé. Assurez-vous que la charge ne dépasse pas la CMU.
	La commande manuelle n'est pas branchée correctement. Branchez la commande manuelle correctement. La commande manuelle, la prise ou le cordon peuvent être cassés et nécessiter un remplacement.
	Système électronique de la commande défectueux. Contactez un réparateur/technicien local.
La batterie ne se charge pas	Batterie défectueuse. Vérifiez les témoins sur le chargeur lors du chargement. Essayez une autre batterie.
	Chargeur de batterie défectueux. Vérifiez les témoins sur le chargeur lors du chargement. Voir chapitre "Charge". Essayez un autre chargeur.



Etac A/S  
Parallevej 3  
DK-8751 Gedved  
[www.etac.com](http://www.etac.com)

***molift***<sup>®</sup>  
by Etac

# Molift Smart 150

ES - Manual de usuario

**molift**<sup>®</sup>  
by Etac

BM09208 Rev. H 2021-06-08

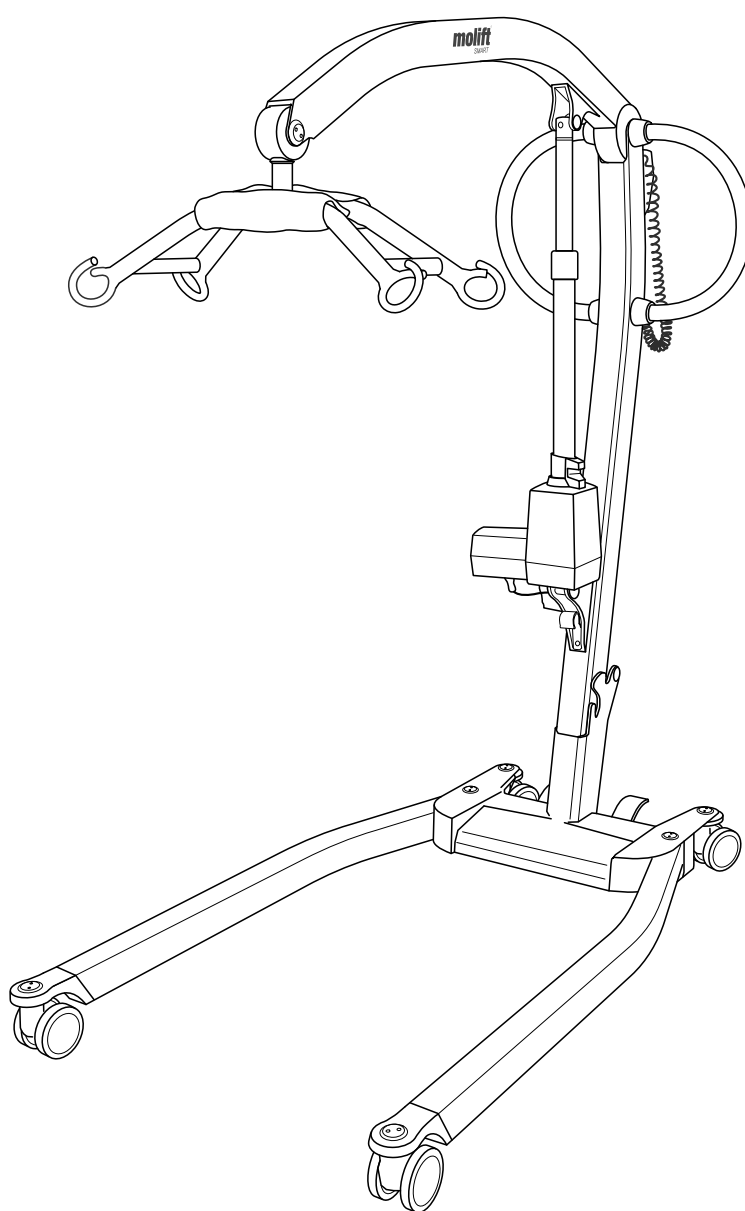

## Manual en español

### Importante

Este manual de usuario contiene instrucciones de seguridad importantes e información relacionada con el uso de la grúa y sus accesorios.

En este manual, por «usuario» se entiende la persona que es elevada.

El «asistente» es la persona que opera la grúa.



**Advertencia:**

Este símbolo indica que se trata de información importante sobre seguridad. Siga atentamente estas instrucciones.



**¡Lea el manual de usuario antes de su uso!**

Es importante entender completamente el contenido del manual de usuario antes de utilizar el equipo.

Visite [www.etac.com](http://www.etac.com) para descargar la documentación y asegurarse de que posee la versión más reciente.

# Molift Smart 150

Componentes de la grúa:

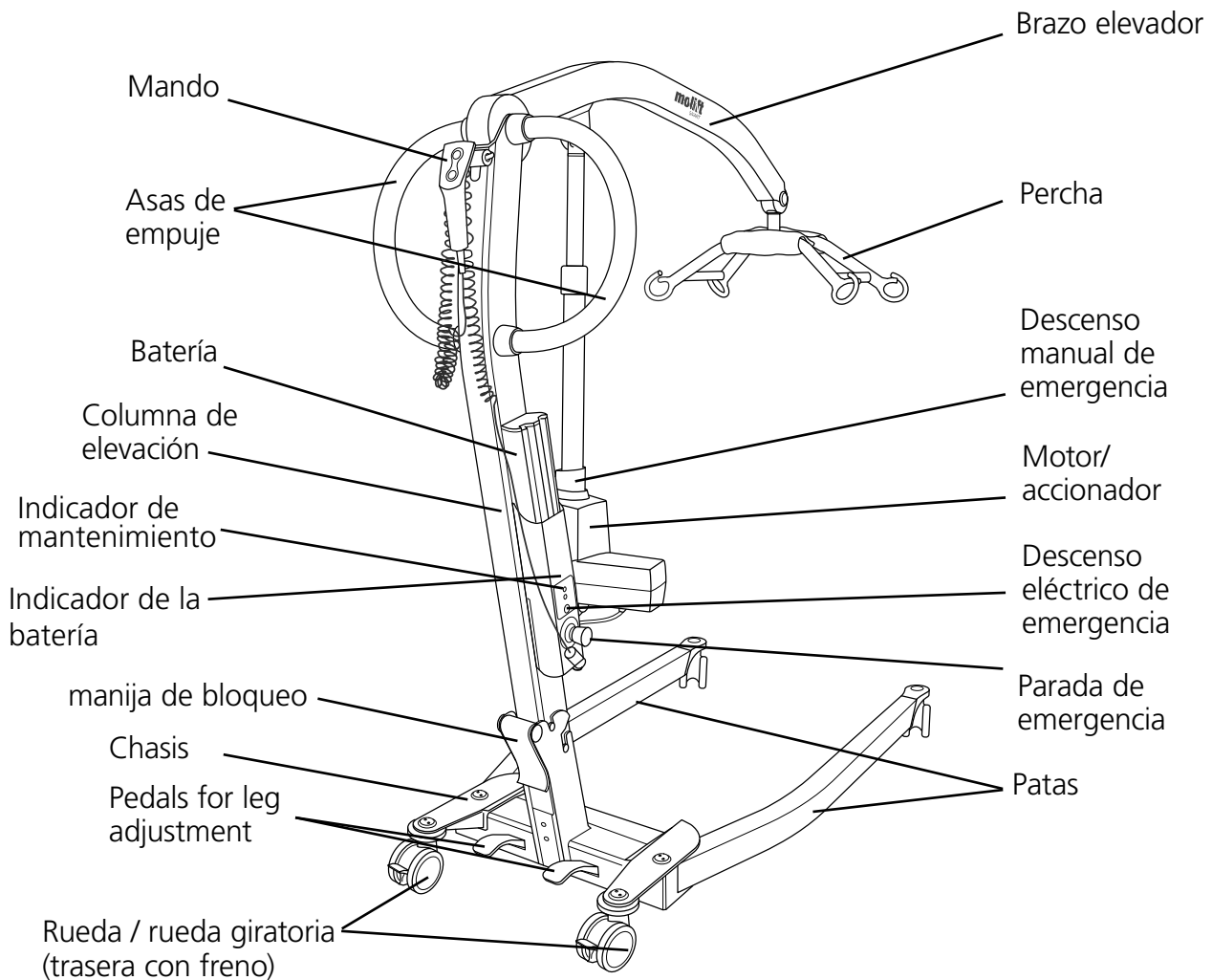

## Acerca de Molift Smart 150

Molift Smart 150 es una grúa móvil plegable pensada para elevar y trasladar a una persona de / a una cama, el suelo, una silla de ruedas o el inodoro con una eslinga. La grúa está hecha con materiales ligeros, tiene ruedas y un accionamiento eléctrico y funciona mediante una batería. Cuenta con patas ajustables manualmente y una capacidad de elevación de 150 kg ( 330 lb).

Resulta idónea para su uso en hospitales y centros sanitarios y también se puede utilizar en casas particulares. La grúa solo debe utilizarse para traslados de corta distancia, como entre una silla y una cama, o dentro del baño o aseo. La grúa no está diseñada para transportar al usuario en distancias más largas.

## Información general

	<p><b>Declaración CE</b></p> <p>El producto y sus accesorios relacionados, descritos en estas instrucciones de uso (IDU), cumplen con el reglamento (UE) 2017/745 del 5 de abril de 2017 como producto sanitario, clase de riesgo I.</p> <p>El producto ha sido probado y aprobado por un tercero de acuerdo con las normas ICE 60601-1, ICE 60601-1-2 y EN/ISO 10535:2006.</p> <p>Cualquier incidente grave que se produzca en relación con el dispositivo debe notificarse al fabricante y a la autoridad competente del Estado miembro en el que esté establecido el usuario y/o el paciente.</p>
---	--

### Condiciones de uso

Elevar y trasladar a una persona siempre supondrá cierto riesgo, por lo que el equipo y los accesorios descritos en este manual solamente deben ser utilizados por personal formado.

### Modificaciones y uso de piezas de otros fabricantes

Recomendamos usar exclusivamente componentes y recambios de Molift. Si se modifica el producto, la declaración de conformidad deja de ser válida y Etac no se hace responsable de la garantía. Etac no se hace responsable de los errores o accidentes que puedan producirse al usar componentes de otros fabricantes.



**Solamente el personal certificado está autorizado a abrir la grúa o los accesorios para su mantenimiento o reparación. Hay riesgo de lesiones con las piezas giratorias y de descarga eléctrica.**

La persona que va a ser elevada no debe ser quien controle la grúa.





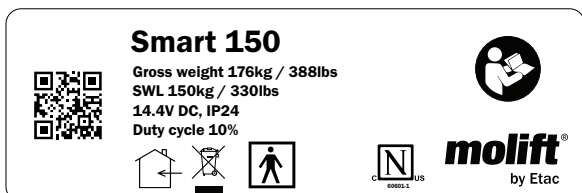

**Aviso de garantía**  
 Garantía de 2 años contra defectos de mano de obra y en materiales de nuestros productos.  
 Un año de garantía para las baterías.  
 Consulte los términos y condiciones en [www.etac.com](http://www.etac.com).

## Identificación del producto

### Etiqueta del producto

El código de barras de las etiquetas del producto contiene el número del artículo, el número de serie y la fecha de fabricación.



-  Parte aplicada de tipo BF
-  Indicador de la batería
-  Con marcado CE
-  Símbolo del organismo de certificación
-  Consulte el manual de usuario
-  Manufacturer
-  Solo para uso en interiores
-  Date of manufacture
-  No eliminar con residuos comunes
-  REF Catalogue number
-  Descenso de emergencia
-  SN Serial number
-  Indicador de mantenimiento
-  MD Medical Device

### Símbolos y etiquetas de advertencia

Explicación más detallada de los símbolos utilizados en el producto:

## Datos técnicos

### Carga de trabajo segura (SWL):

150 kg (330 lbs)

### Peso de la unidad:

Sin batería: 25 kg /

incluyendo la batería: 25,8 kg

### Batería:

Art: 0541000

14.4 V NiMH 2.6 Ah

### Cargador de baterías:

100-240 V AC, 50-60 Hz

0,9 A de salida

### Velocidad de elevación:

50,7 mm/s (1.99 in/s)

con 75 kg (165 lbs) de carga

### Clase de protección:

Mando IP24

Motor IP24

### Nivel máximo de potencia acústica ponderada A:

$L_{WA} = 49,4$  dB

### Botón de fuerzas de maniobra:

Botones del mando: 3,4 N

### Material:

Aluminio, plástico, acero

### Motor:

Motor / accionador de elevación: 12 V CC

### Diámetro de giro:

1300 mm (51,2 in)

### Número de elevaciones con batería cargada por completo:

40 elevaciones

( 75 kg / 165 lb, 50 cm / 20 in)

### Vida útil prevista:

La grúa posee una vida útil prevista de 30 000 elevaciones de carga de trabajo segura (SWL) o 10 años.

### Mediciones plegables (LxAxA):

1160 x 475 x 355mm (45.66 x 18.7 x 14")

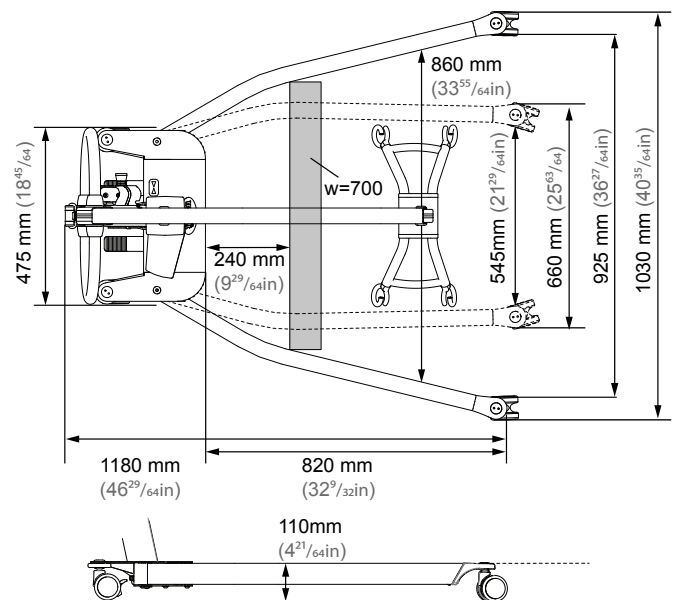
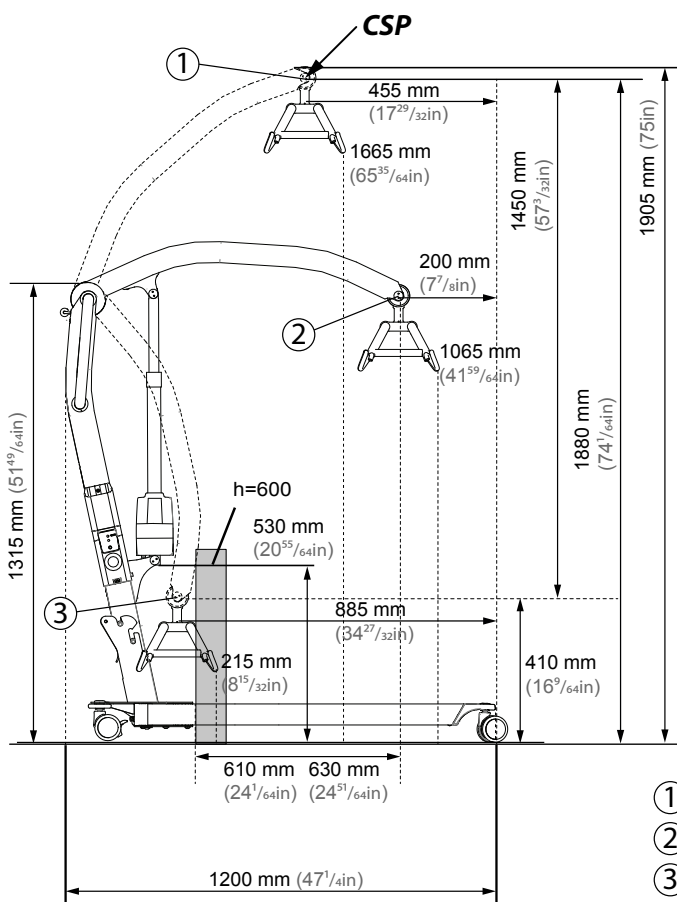

- ① Highest position: 1860 mm (73<sup>15</sup>/<sub>64</sub>in)
- ② Max reach: 1260 mm (49<sup>39</sup>/<sub>64</sub>in)
- ③ Lowest position: 400 mm (15<sup>7</sup>/<sub>4</sub>in)

# Montaje

Cargue la batería. La batería no debe estar en el soporte para la batería situado en la columna de elevación durante el montaje o el plegado.

## Montaje

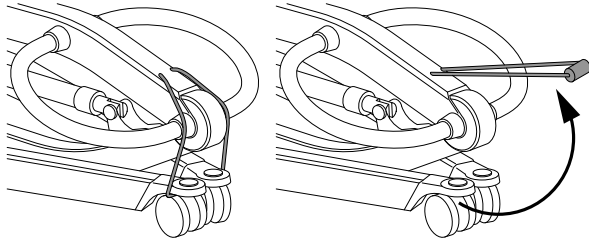

Retire la banda elástica de transporte.

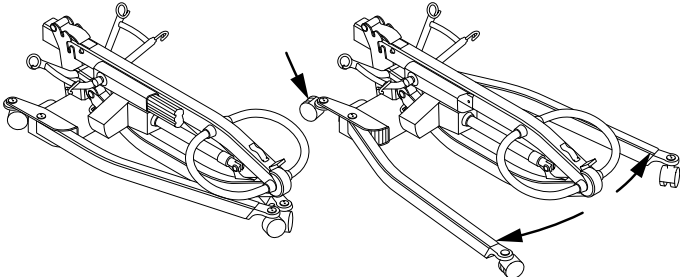

Active el freno de las ruedas pivotantes traseras pisando el conjunto del pedal izquierdo. Extienda las patas.

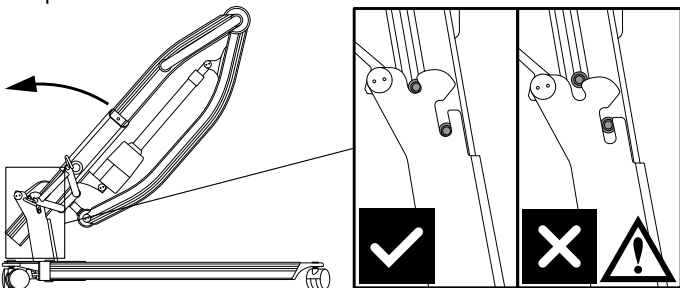

Levante la columna de elevación y deslícela hacia abajo, hasta que llegue al soporte del chasis. Cerciórese de que quede totalmente colocada en la parte de abajo del chasis.

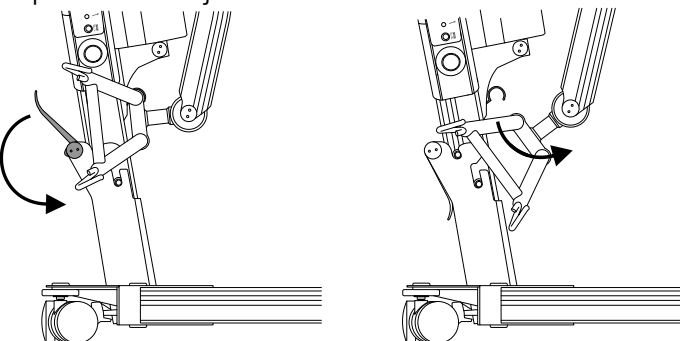

La columna debe fijarse con la palanca de bloqueo, en la parte trasera del chasis. Tire de la percha para separarla del gancho de transporte.

 Tenga cuidado para evitar que las piernas, las manos o los brazos queden atrapados entre las piezas al elevar o plegar la columna de elevación.

## Batería y mando

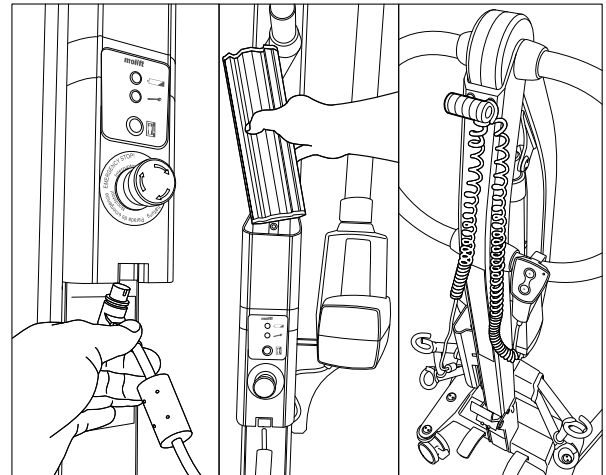

1. Conecte el mando a la parte inferior del soporte para la batería.
2. Inserte la batería con los terminales hacia abajo.
3. Saque la banda elástica y pase el mando por ella. Pase por ella parte del cable para que el mando no caiga al suelo al bajarlo.

## Plegado (modo de transporte)

Desplace el brazo elevador totalmente hacia abajo y quite la batería. Pliegue la grúa en el orden inverso al del montaje. Vuelva a fijar la percha en el gancho.

La grúa puede dividirse en dos partes independientes, levantando la columna hasta que se separe totalmente del chasis.

## Lista de comprobación después del montaje

 **No utilice el producto hasta después de haber verificado todos los puntos de la siguiente lista de comprobación**

Utilice esta lista de comprobación para verificar que la grúa esté instalada y funcione de forma correcta y segura antes de su uso.

- Asegúrese de que el brazo elevador, la columna elevadora y la percha están fijados correctamente y de que la grúa no tiene piezas sueltas.
- Asegúrese de que la batería está cargada (las luces de la batería no están encendidas).
- Compruebe que la grúa no presenta ningún daño visible ni otros fallos.
- Realice una elevación con carga (50 kg)



## Uso de Molift Smart 150

### Medidas generales de seguridad

Utilice únicamente accesorios y eslingas que se adapten al usuario, al tipo de discapacidad, al tamaño, al peso y al tipo de traslado.

### Relación pausa trabajo / ciclo de trabajo.

Molift Smart 150 no debe estar en funcionamiento más de 2 minutos seguidos (con carga máxima) y debe tener pausas de un mínimo de 18 minutos. Ciclo de trabajo del 10 % (intermitencia conforme a la norma ISO-EN 10535).

### Carga de trabajo segura

La grúa está marcada con Carga de trabajo segura (SWL)



Deberá usarse siempre la menor carga de trabajo segura (SWL) si esta difiere entre la grúa, la percha y la unidad de soporte del cuerpo.



Las grúas de Molift solo deben usarse para elevar personas. Nunca utilice la grúa para elevar o desplazar objetos de ningún tipo.

### Antes del uso / Comprobación diaria / Mensualmente

Inspección obligatoria diaria o antes del uso:

- Asegúrese de que la grúa no presenta daños, defectos ni deformaciones visibles.
- Asegúrese de que el indicador de la batería no está encendido y de que la luz de mantenimiento es de color verde.
- Asegúrese de que las ruedas pueden rodar sin problemas y de que la grúa se puede maniobrar fácilmente

Inspección mensual obligatoria:

- Pruebe todas las funciones de la grúa y asegúrese de que no emite ningún sonido anómalo.
- Pruebe el botón de parada de emergencia y el descenso de emergencia.

Si existiesen fallos o defectos, retire la grúa y márkela como «fuera de servicio».

### Mando

El mando dispone de dos botones, uno para subir el brazo elevador y otro para bajarlo. El indicador del mando se iluminará cuando la batería esté baja y sea necesario cargarla.

Mando con dos botones  
Art. no. 0440002

### Brazo elevador, subir/bajar

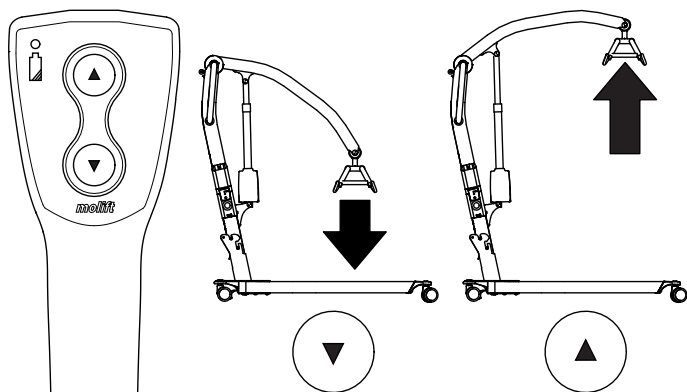

El mecanismo de extensión de las patas es mecánico y funciona con dos pedales. Un pedal mueve las patas hacia dentro y el otro hacia fuera. Pise el pedal correspondiente para abrir o cerrar las patas.

### Patas, replegar/extender

Nota: Las patas extendidas ofrecen más estabilidad y un mejor acceso a la silla o al inodoro.

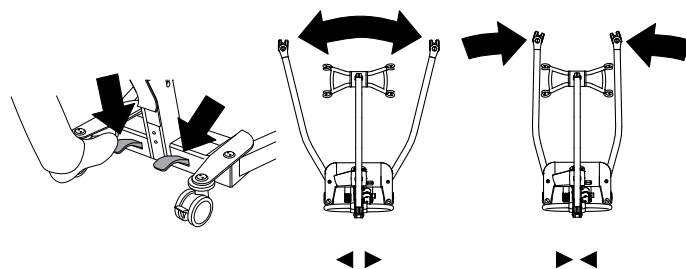

## Dispositivos de seguridad

La grúa Molift Smart 150 está equipada con varios dispositivos de seguridad, diseñados para prevenir daños o lesiones a los equipos y al personal en caso de un uso incorrecto.

La grúa tiene un sensor de sobrecarga que evita que funcione si la carga supera la SWL.

El brazo elevador está sujeto con bisagras para evitar que el brazo y la percha aplasten al usuario. El accionador no producirá fuerzas al moverlo hacia abajo.

Las patas se pliegan durante el transporte, para reducir al máximo el tamaño de la grúa. Al montar la grúa, las patas deben abrirse hasta que se pongan en posición de trabajo. Hay una función de seguridad que evita que la columna de elevación encaje en el soporte si las patas no se ajustan más allá de la posición de transporte.

El sistema electrónico se desconecta si se sobrecalienta. Espere hasta que la grúa se haya enfriado antes de volver a utilizarla.

## Asas de empuje

Utilice las asas de empuje para desplazar la grúa.

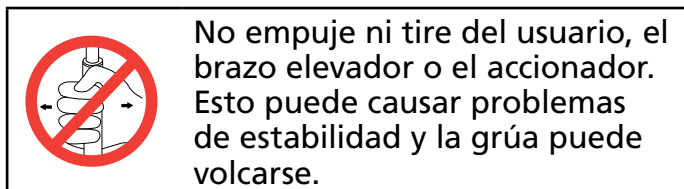

La grúa solo debe utilizarse para desplazarse en distancias cortas. No sustituye a la silla de ruedas ni similares.

## Frenos

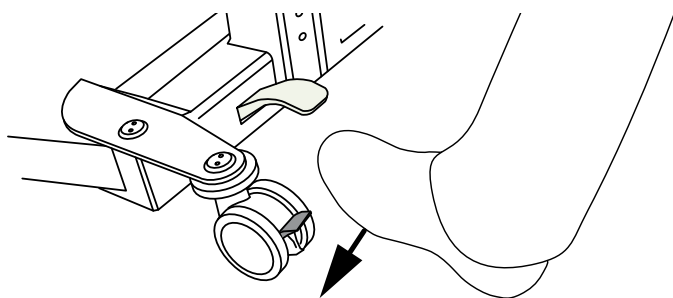

Las ruedas traseras y las pivotantes disponen de frenos. Pise la palanca para bloquearlos. Levántela para desbloquearlos.

## Parada de emergencia /descenso de emergencia

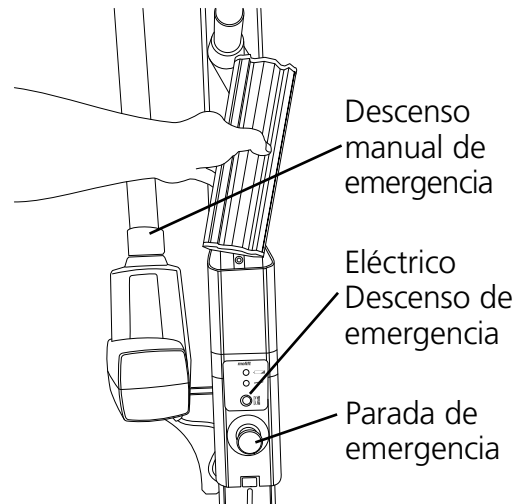

### Parada de emergencia

El interruptor de parada de emergencia apaga el equipo cuando se pulsa. Para reiniciarlo, gírelo en el sentido de las agujas del reloj (se podrá utilizar cuando se pueda observar el anillo verde).

### Descenso eléctrico de emergencia

Mantenga pulsado el botón del descenso eléctrico de emergencia para bajar el brazo elevador. La función de descenso de emergencia no funciona cuando la parada de emergencia se encuentra activada.

### Descenso manual de emergencia

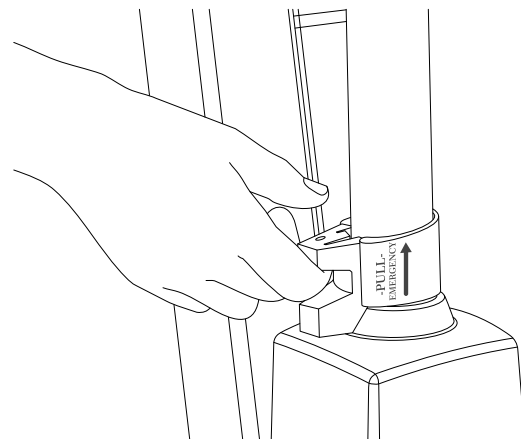

Tire hacia arriba de la palanca del accionador para iniciar el descenso de emergencia; el brazo de elevación se moverá hacia abajo si tiene carga. La velocidad del descenso aumentará cuanto más se tire de ella. Suelte la palanca suavemente. No la suelte repentinamente, ya que esto puede causar lesiones en el paciente o daños en el equipo.

La función de descenso manual de emergencia del accionador solo debe utilizarse cuando el descenso eléctrico de emergencia no funciona.

## Componentes electrónicos

### Condiciones de transporte y funcionamiento

#### Transporte y almacenamiento

Para un almacenamiento durante largos periodos, se recomienda dejar activado el botón de parada de emergencia (hacia dentro). La grúa puede almacenarse y transportarse a temperaturas situadas entre  $-25$  y  $-70$  °C.

#### Funcionamiento

La grúa está diseñada para utilizarse en habitaciones con temperaturas estándares (de 5 a 40 °C).

Presión del aire: de 70 a 106 kPa.

Humedad relativa: 15-93 %

Tras el almacenamiento o transporte a otras temperaturas, deje la grúa en una habitación con una temperatura adecuada hasta que alcance una temperatura de funcionamiento segura.



Los equipos médicos eléctricos requieren precauciones especiales respecto a la compatibilidad electromagnética (CEM). Los equipos de radiocomunicaciones móviles o portátiles pueden afectar a los equipos médicos eléctricos, y deben mantenerse a una distancia mínima de 25 cm (10 in) de los componentes electrónicos de la grúa.

### Batería

Molift Smart 150 está equipada con una batería de 14,4 V 2,6 Ah NiMH. La batería tiene una vida prevista de aprox. 500 ciclos de carga.



Recargue la batería al recibirla y, después, cada seis meses para evitar que se estropee.



Las baterías usadas deben desecharse como residuos especiales de acuerdo con las normativas y leyes locales. No eliminar con residuos comunes



Las baterías deben cargarse y descargarse completamente un par de veces antes de que rindan plenamente. Siga también este procedimiento si la grúa no se ha usado durante un periodo de tiempo largo (4 semanas o más).

### Indicador de mantenimiento y batería (LED)

La grúa posee dos indicadores en el soporte de la batería.

	Indicador de mantenimiento
	Indicador de la batería

El sistema eléctrico tiene una función de ahorro de energía que apagará el sistema eléctrico tras diez minutos sin actividad.

Todas las luces se apagarán.

El sistema se activa al pulsar uno de los botones de funcionamiento.

#### Indicador de la batería (LED)

El indicador de la batería (LED) se encenderá y emitirá un sonido cuando sea necesario cargar la batería. En ese caso, la grúa tendrá la energía suficiente para realizar un ciclo de elevación completo con carga máxima. Cuando la batería está extremadamente descargada, solamente será posible bajar el brazo de elevación.

#### Indicador de mantenimiento

El sistema electrónico de la grúa calcula y registra el número de elevaciones efectuadas.

Tras un determinado periodo en uso, el indicador muestra un mensaje que solicita tareas de mantenimiento.

Indicador de mantenimiento	Modo
Sin luz	Ahorro de energía (stand by)
Verde	Lista para su uso
Amarillo	Solicitar mantenimiento
Rojo	Realizar mantenimiento
Rojo + sonido	Realizar mantenimiento inmediatamente

## Alcance del mantenimiento

Las tareas de mantenimiento incluyen la sustitución del motor de elevación y la inspección / sustitución de las piezas desgastadas. Deben ser realizadas por personal autorizado.

Es necesario realizar el mantenimiento cuando el indicador de mantenimiento sea de color rojo (10 000 elevaciones estimadas en clase 4 de peso).

## Carga

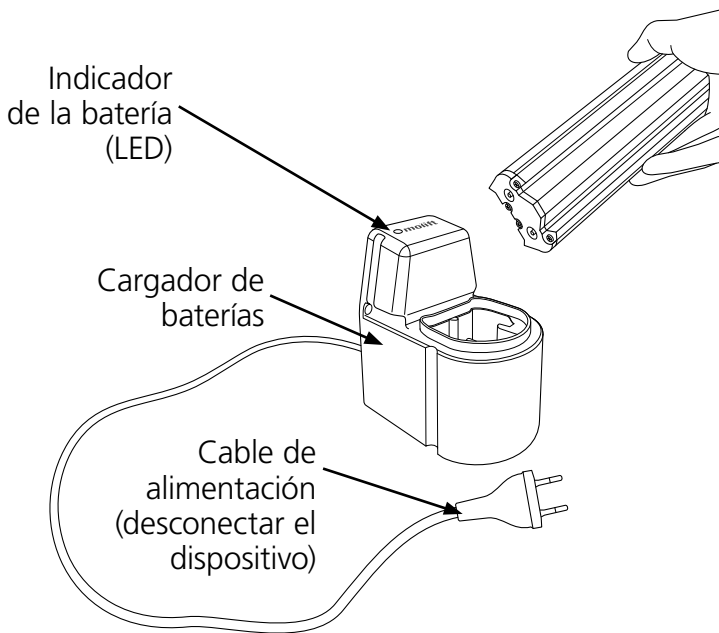

## Indicador del cargador

Descripción del indicador de la batería (LED):

<i>LED</i>	<i>Modo</i>
Amarillo	Lista para su uso, no hay una batería conectada
Amarillo	Inicialización
Rojo	Carga rápida
Verde/Amarillo	Carga completa
Verde	Carga lenta
Rojo/Verde	Error

## Cargador de baterías

El cargador puede utilizarse como cargador de mesa o montarse en una pared vertical cerca de una toma eléctrica, a un mínimo de 120 cm de distancia del suelo. El cargador debe utilizarse fuera del entorno del paciente. El cargador debe situarse o instalarse de forma que sea fácil desenchufar el cable de alimentación. Tenga cuidado de no dañar el cable. El cargador se puede conectar a la toma eléctrica en cualquier momento.

Cargador de baterías 12-24V

N.º de ref. 1340100

PowerPac 14,4 V NiMH

N.º de ref. 0541000

## Transfer

Planifique la elevación con antelación para garantizar que discorra de la forma más segura y fluida posible. Recuerde trabajar de manera ergonómica. Evalúe los riesgos y tome nota de ellos. El asistente es responsable de la seguridad del usuario.

Molift Smart 150 cuenta con una percha con cuatro puntos de anclaje para diferentes tipos de traslados: sentado, recostado o en posición erguida.

se salga accidentalmente de la eslinga.

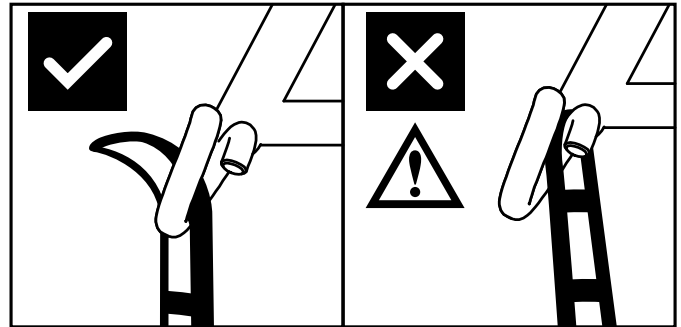

El diseño de gancho de la percha evita que la eslinga se desate involuntariamente cuando esté correctamente montada.

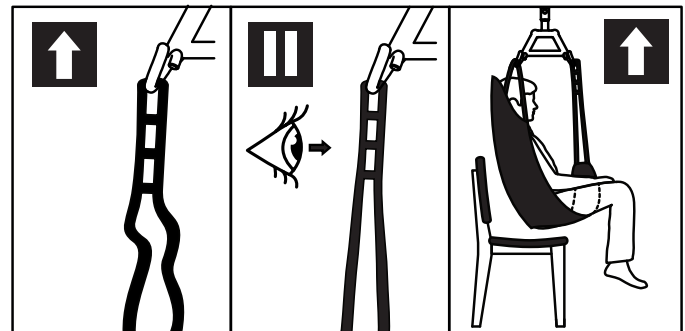

1. Compruebe que la eslinga esté bien colocada alrededor del usuario y que los lazos de las correas estén correctamente colocados en los ganchos de la percha.
2. Estire las correas de la eslinga sin elevar al usuario. Asegúrese de que los cuatro lazos de la eslinga están correctamente fijados para que el usuario no se pueda deslizar ni caer.
3. Eleve al usuario y realice el traslado.

### Uso de las eslingas

Es importante que la eslinga se haya probado con el usuario y para la situación de elevación prevista.



Lea el manual de usuario de la eslinga antes de su uso.



No utilice eslingas dañadas o muy desgastadas.

### Eslingas de otros fabricantes

Recomendamos usar únicamente nuestras eslingas Molift. Etac no se hace responsable de los errores o accidentes que puedan producirse al usar eslingas de otros fabricantes.

### Elevación y descenso

Durante el traslado de un usuario, colóquese a su lado. Compruebe que las extremidades no obstruyan el asiento, la cama, etc. Mantenga contacto visual con el usuario para que se sienta seguro.

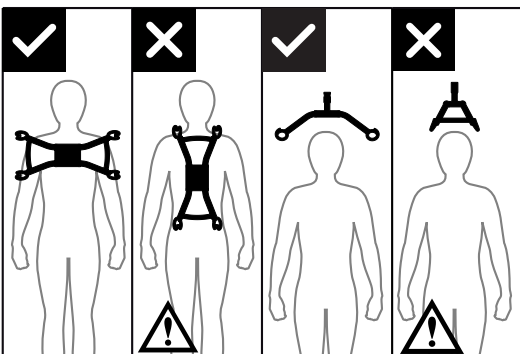

La percha de cuatro puntos debe colocarse siempre cruzada sobre el usuario para evitar que este

## Traslado



Intente colocar al usuario lo más bajo posible (preferiblemente con los pies apoyados en el chasis) al trasladar la grúa con un usuario suspendido. De esta manera, el centro de gravedad es bajo y se reduce el riesgo de inestabilidad.



**No levante nunca al usuario más de lo necesario para realizar la elevación. Recuerde que las ruedas de una grúa móvil NO deben estar bloqueadas.**



**Nunca deje a un usuario sin supervisión cuando lo esté elevando.**

Tenga cuidado cuando esté en movimiento, ya que el usuario suspendido podría balancearse al realizar giros, paradas y arranques. Tenga cuidado al maniobrar cerca de muebles para evitar que el usuario suspendido choque contra ellos.



**No debe utilizar la grúa para elevar o mover a usuarios en superficies inclinadas.**

Evite alfombras muy gruesas, umbrales elevados, superficies irregulares u otros obstáculos capaces de bloquear las ruedas. La grúa podría desestabilizarse si se fuerza a remontar dichos obstáculos, lo que aumenta el riesgo de volcado.

## Descenso del usuario hasta una posición sentada

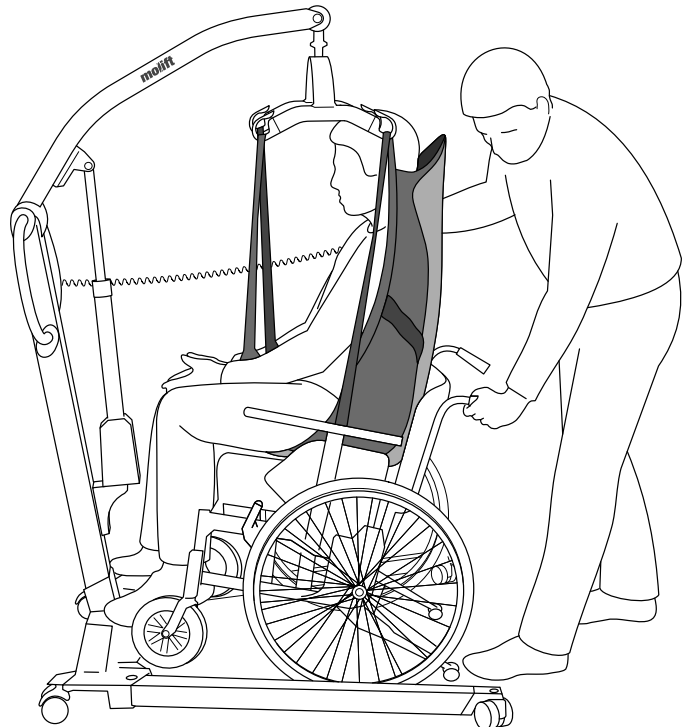

Cuando se traslada el usuario a la posición de sentado, pueden utilizarse las siguientes técnicas cuando se descienda al usuario hacia la parte más posterior del asiento posible:

- A Coloque al usuario ayudándose del asa de empuje.
- B Presione suavemente sobre las rodillas del usuario.
- C Incline el asiento hacia atrás.



**Cuando eleve/baje al usuario desde/hacia una silla, este debe estar mirando hacia la grúa.**

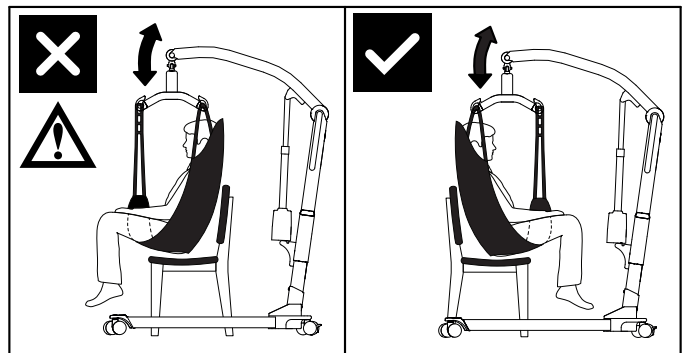

## Accesorios

Equipo y accesorios opcionales recomendados para Molift Smart 150.

### Eslingas

Etac ofrece una amplia gama de eslingas para diferentes tipos de traslados. La eslinga Molift RgoSling se ha desarrollado para combinarse con una percha de 4 puntos, aunque también funciona con una percha de 2 puntos.

La serie EvoSling de Etac se ha desarrollado para combinarse con una percha de 2 puntos.

Consulte la lista de combinación en el manual de usuario de la eslinga para ver la combinación correcta de eslinga y percha. La serie de eslingas está disponible en los tamaños XXS – XXL, en poliéster y malla de poliéster.

Rgosling Mediumback Padded (XS-XXL)

Rgosling Highback Padded (XS-XXL)

Rgosling Mediumback Net (XXS-XXL)

Rgosling Highback Net (XXS-XXL)

Rgosling Toilet Lowback (XXS-XXL)

Rgosling Toilet Highback (XXS-XXL)

Rgosling Ampu Mediumback (XXS-XXL)

Rgosling Ampu Highback (XXS-XXL)

Rgosling Ambulating Vest

Rgosling Comfort Highback (S-L)

### Accesorios:

Lazos de extensión Rgosling

N.º de ref.: 1721600

Correa de la ingle Rgosling Ambulating Vest (XXS-XL)

### Transporte / almacenamiento

Maleta de viaje para Molift Smart 150

N.º de ref. 0990200

Esta maleta rígida proporciona una protección adicional durante el transporte aéreo. Está homologada por la TSA para transporte aéreo y resulta ideal para clientes que tengan una vida activa.

Bolsa de viaje para Molift Smart 150

N.º de ref. 3049175

La bolsa de viaje flexible cuenta con unas ruedas de transporte extragrandes. Protege la grúa y facilita el transporte.

## Mantenimiento

### Limpeza y desinfección

Limpe la grúa con regularidad. Limpe las superficies con un paño húmedo utilizando un detergente con pH neutro adecuado. No utilice disolventes ni líquidos fuertes, pues podría dañar las superficies de la grúa. Cuando sea necesario desinfectar, utilice alcohol isopropílico. Evite utilizar productos de limpieza abrasivos. Retire las posibles pelusas y pelos de las ruedas y asegúrese de que giran sin problemas. Limpe los contactos y el mando con alcohol isopropílico para eliminar los restos de grasa y suciedad. Compruebe la parada y el descenso de emergencia después de la limpieza. No debe exponer la grúa a agua corriente.



Asegúrese de que las etiquetas no se hayan dañado ni eliminado con la limpieza.

### Ajustes

Tras la limpieza y el procedimiento de montaje, realice una inspección periódica y utilice la lista de comprobación para reajustar la grúa.

### Reciclaje

Consulte las «Instrucciones de reciclaje» para saber cómo desechar correctamente el producto. Están disponibles en [www.etac.com](http://www.etac.com).

### Piezas de recambio

Hay una lista de piezas de recambio disponibles bajo demanda.

## Inspección periódica

### Alcance de la inspección periódica

La inspección periódica consiste en un examen visual (especialmente de la estructura de carga de la grúa y el mecanismo de elevación con accesorios, frenos, controles, dispositivos de seguridad y dispositivos de soporte de personas), de acuerdo con el Informe de Inspección Periódica del Molift Smart 150. Están disponibles en [www.etac.com](http://www.etac.com).



La grúa deberá dejarse de utilizar inmediatamente y señalarse como «fuera de servicio» si surge cualquier problema con ella que pueda poner en peligro la seguridad de alguien. No utilice la grúa hasta que esté reparada.

La inspección periódica debe realizarse una vez al año o con más frecuencia si así lo requieren las normativas locales. La inspección debe realizarla personal de mantenimiento autorizado por Etac. Póngase en contacto con Etac a través de [molift@etac.com](mailto:molift@etac.com) para obtener formación y autorización o recomendaciones sobre un socio de mantenimiento aprobado.

Al llevar a cabo la inspección periódica, el inspector deberá cumplimentar el informe de inspección

del Molift Smart 150. La persona o personas responsables del mantenimiento de la grúa deberán conservar los informes. Si la inspección revela defectos y daños, estos deberán notificarse al propietario.

Una vez que haya finalizado la inspección periódica, el inspector debe marcar la grúa con una etiqueta adhesiva en la etiqueta de control que indique la fecha de la inspección periódica y otra etiqueta (con un identificador de seis dígitos de Etac o del distribuidor) que identifique a la persona que la ha realizado. La etiqueta de control se encuentra en la parte derecha del soporte de la batería e indica la fecha en la que debe realizarse la siguiente inspección.

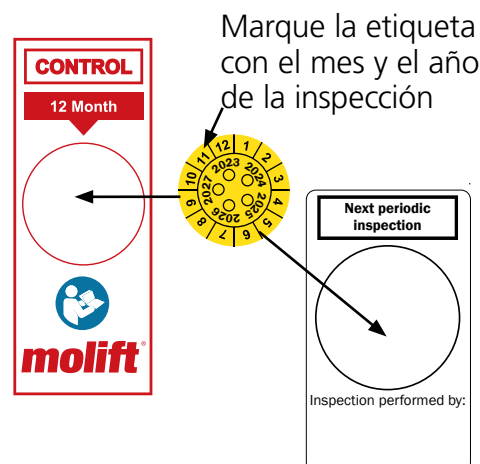



## Solución de problemas

Problema	Causas / acciones posibles
La columna de elevación cojea	La columna de elevación no está bien colocada en el chasis. Montar la columna en el chasis asegurándola con la asa de bloqueo del chasis.
La grúa se mueve de forma irregular en una superficie plana	Las ruedas giratorias se mueven irregularmente a causa de las pelusas y el polvo. Limpie las ruedas giratorias. Elimine el pelo y la suciedad.
The lifting arm moves uncontrolled.	Hay un cortocircuito entre el mando y la grúa. Limpie la superficie del enchufe del mando con alcohol para eliminar la grasa.
	Mando defectuoso. Sustituya el mando.
	Hay un error en el sistema electrónico de control. Póngase en contacto con el representante local para realizar el mantenimiento.
The lifting legs move uncontrolled.	Hay un error en el mecanismo de apertura de las patas. Es peligroso accionar el producto. Póngase en contacto con el representante local para realizar el mantenimiento.
La grúa no responde al mando / el brazo elevador o las patas no se mueven.	El botón de parada de emergencia está activado. Para reiniciar la parada de emergencia, gire el botón en el sentido de las agujas del reloj.
	La batería está descargada. Cambie o cargue la batería.
	Los componentes electrónicos de la grúa se han sobrecalentado. Espere a que se enfríen.
	La grúa tiene sobrecarga. Asegúrese de que la carga no supere la SWL.
	El mando no está enchufado correctamente. Enchufe el mando correctamente. El mando, el enchufe o el cable pueden estar rotos y debe sustituirlos.
	Sistema electrónico de control defectuoso. Póngase en contacto con el representante local para realizar el mantenimiento.
La batería no se carga	Batería defectuosa. Compruebe los indicadores del cargador mientras realiza la carga. Pruebe otra batería.
	Cargador de baterías defectuoso. Compruebe los indicadores del cargador mientras realiza la carga. Véase capítulo "Carga". Pruebe otro cargador.



Etac A/S  
Parallevej 3  
DK-8751 Gedved  
[www.etac.com](http://www.etac.com)

***molift***<sup>®</sup>  
by Etac

# Molift Smart 150

NL - Handleiding

**molift**<sup>®</sup>  
by Etac

BM09209 Rev. H 2021-06-08

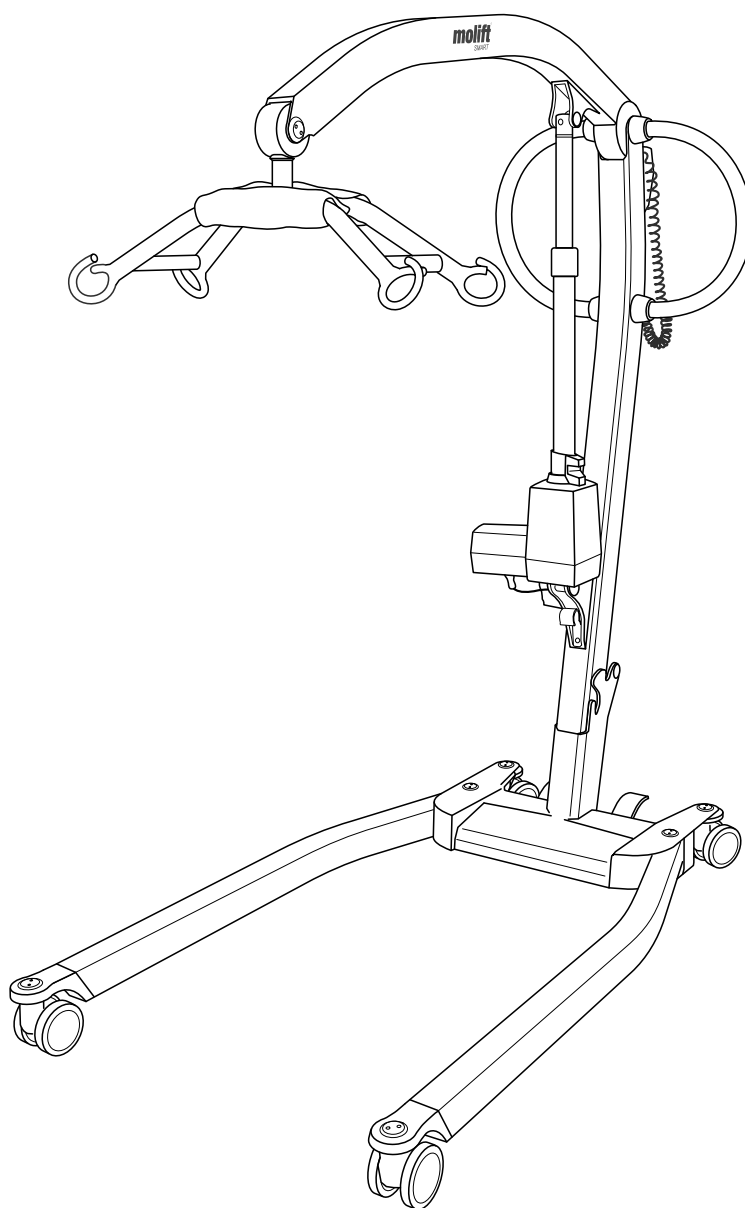

## Nederlandse handleiding

### Belangrijk

In deze handleiding staan belangrijke veiligheidsinstructies en informatie over het gebruik van de tillift en de accessoires.

In deze handleiding is de gebruiker de persoon die wordt getild.

De assistent is de persoon die de tillift bedient.



#### **Waarschuwing!**

Dit symbool geeft belangrijke informatie over de veiligheid aan. Volg deze instructies zorgvuldig.



#### **Lees de gebruikershandleiding vóór gebruik!**

Het is belangrijk dat u de inhoud van de gebruikershandleiding volledig begrijpt voordat u de apparatuur gebruikt.

Op [www.etac.com](http://www.etac.com) kunt u de laatste versie van de documentatie downloaden.

# Molift Smart 150

Onderdelen van de tillift:

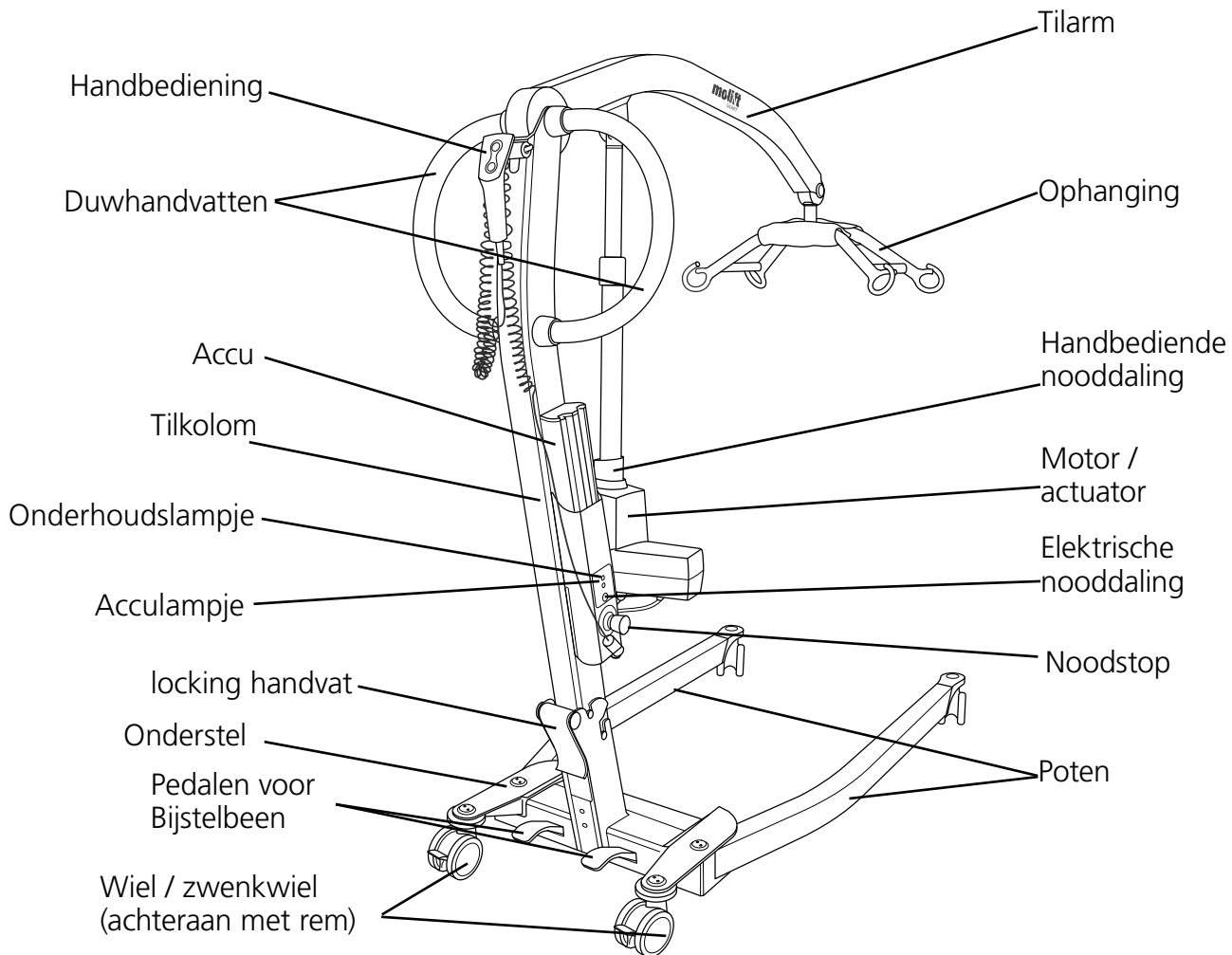

## Over de Molift Smart 150

De Molift Smart 150 is een inklapbare mobiele tillift voor het tillen en verplaatsen van een persoon van/naar een bed, stoel, rolstoel of toilet met een sling. De tillift is gemaakt van lichte materialen, is uitgerust met zwenkwielen en een elektrische actuator, en wordt gevoed door een accu. De tillift heeft manueel verstelbare poten en een draagvermogen van 150 kg (330 lbs).

De tillift is ideaal voor gebruik in ziekenhuizen en verpleeghuizen, maar ook geschikt voor gebruik in woningen. De tillift is uitsluitend bedoeld voor verplaatsingen over korte afstanden, zoals tussen stoel en bed of naar een badkamer/toilet. De tillift is niet bedoeld voor transport van de gebruiker over langere afstanden.

## Algemeen

	<p><b>CE-verklaring</b></p> <p>Het product en de bijbehorende accessoires die in deze gebruiksaanwijzing worden beschreven, voldoen aan Verordening (EU) 2017/745 van 5 april 2017 – als medisch hulpmiddel, risicoklasse I.</p> <p>Het product is getest en goedgekeurd door een externe instantie overeenkomstig de normen IEC 60601-1, IEC 60601-1-2 en EN/ISO 10535:2006.</p> <p>Elk ernstig incident dat zich voordoet in verband met het hulpmiddel moet worden gemeld aan de fabrikant en de bevoegde autoriteit van de lidstaat waar de gebruiker en/of patiënt is gevestigd.</p>
---	---

### Gebruiksvoorwaarden

Het tillen en verplaatsen van een persoon houdt altijd een bepaald risico in. Daarom mag alleen goed opgeleid personeel de apparatuur en de accessoires uit deze gebruikershandleiding gebruiken.

### Aanpassingen en gebruik van onderdelen van andere fabrikanten.

We raden u aan om uitsluitend Molift-onderdelen en -reserveonderdelen te gebruiken. Als er aanpassingen aan het product worden uitgevoerd, vervalt de conformiteitsverklaring en kunnen er geen garantieclaims bij Etac worden ingediend. Etac is niet aansprakelijk voor fouten of ongevallen door het gebruik van onderdelen van andere fabrikanten.



**Alleen gecertificeerd personeel mag de tillift of de accessoires openen om onderhoud of reparaties uit te voeren. Er is kans op letsel door draaiende onderdelen en elektrische schok.**

De tillift is niet bedoeld voor gebruik door de persoon die wordt getild.

**Garantieverklaring**

Wij bieden op onze producten een garantie van twee jaar tegen materiaal- en fabricagefouten. Eén jaar garantie op de batterijen. Ga naar [www.etac.com](http://www.etac.com) voor de voorwaarden.







## Productidentificatie

### Productlabel

In de streepjescode van het product staan het artikelnummer, het serienummer en de productiedatum.

**Smart 150**

Gross weight 176kg / 388lbs  
 SWL 150kg / 330lbs  
 14.4V DC, IP24  
 Duty cycle 10%



(01)XXXXXXXXXXXXXXXX(11)XXXXXX(21)XXXXXX

REF ABCDEFGHU      Etac A/S  
 SN XXXXXX      Parafelvej 3  
 YYYY-MM-DD      DK-8751 Gedved  
 www.etac.com



### Waarschuwinglabels en symbolen

Uitgebreide uitleg van de symbolen die op het product worden gebruikt:

-  Onderdeel van type BF  Acculampje
-  CE-markering  Markering certificatie-instantie
-  Zie de gebruikershandleiding  Manufacturer
-  Alleen voor gebruik binnenshuis  Date of manufacture
-  Niet weggoien met het huishoudelijk afval  Catalogue number
-  Nooddaling  Serial number
-  Servicelampje  Medical Device

## Technische gegevens

### Veilige werkbelasting (SWL):

150 kg (330 lbs)

### Gewicht van eenheid:

Excl. accu: 25 kg / incl. accu: 25,8 kg

### Accu:

Art: 0541000  
14.4 V NiMH 2.6 Ah

### Acculader:

100-240 V AC, 50-60 Hz  
0,9 A output

### Tilsnelheid:

50,7 mm/second (1.99 inches/second)  
met een belasting van 75kg (165 lbs) load

### Beschermingsklasse:

Handbediening IP24  
Liftmotor IP24

### Maximaal A-gewogen geluidsvermogensniveau:

$L_{WA} = 49,4$  dB

### Kracht op knop

Knoppen op de handbediening: 3.4 N

### Materiaal:

Aluminium, plastic, staal

### Motor:

Tilmotor/actuator: 12 V DC

### Draaicirkel:

1300 mm (51,2 inches)

### Aantal tilsessies met volgeladen accu:

40 tilsessies (75 kg / 165 lbs,  
50 cm / 20 inch)

### Verwachte levensduur:

De tillift heeft een verwachte levensduur  
van 30.000 VWB-sessies of 10 jaar.

### Metingen in gevouwen (LxBxH):

1160 x 475 x 355mm (45.66 x 18.7 x 14")

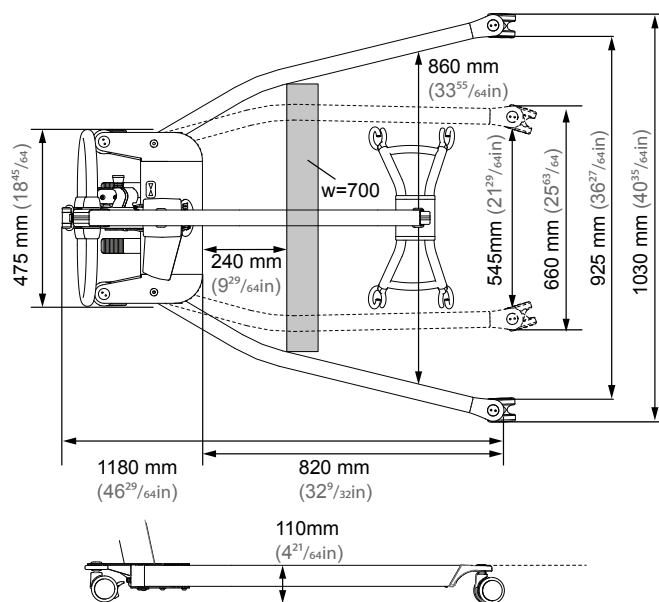
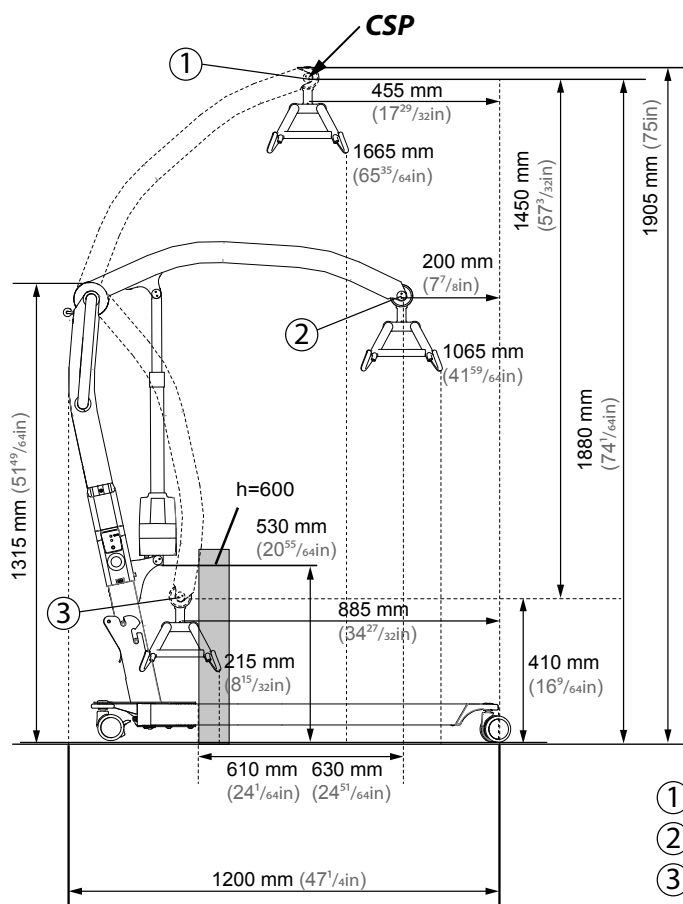

- ① Highest position: 1860 mm (73<sup>15</sup>/<sub>64</sub>in)
- ② Max reach: 1260 mm (49<sup>39</sup>/<sub>64</sub>in)
- ③ Lowest position: 400 mm (15<sup>3</sup>/<sub>4</sub>in)

# Montage

Laad de accu op. De accu mag tijdens het monteren of inklappen niet in de accuhouder op de tilkolom zijn geplaatst.

## Montage

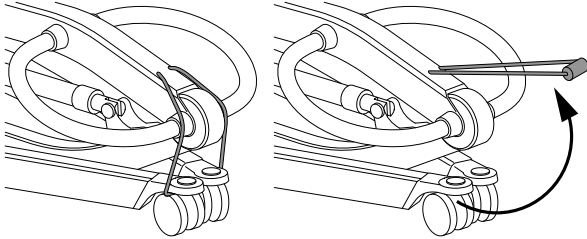

Verwijder de elastische transportband.

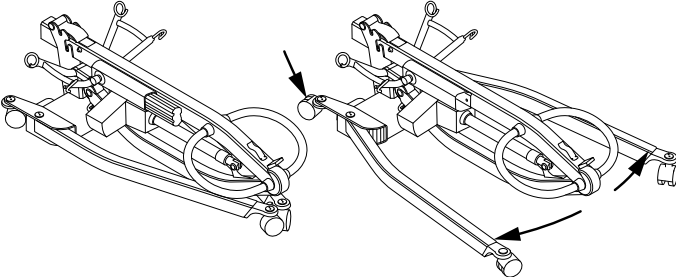

Schakel de rem op de achterste zwenkwielen in door op de pedaaleenheid links te trappen. Open de poten.

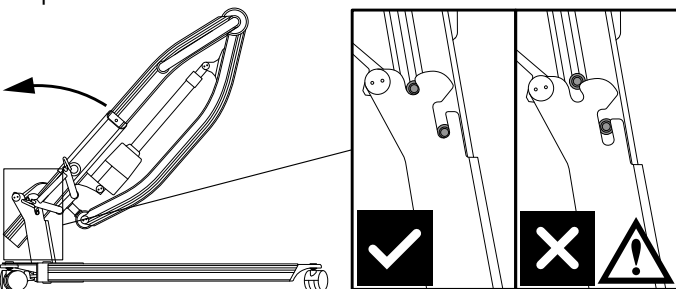

Til de tilkolom op en schuif deze omlaag in de steun op het onderstel. Zorg ervoor dat deze volledig in de onderkant van het onderstel is geplaatst.

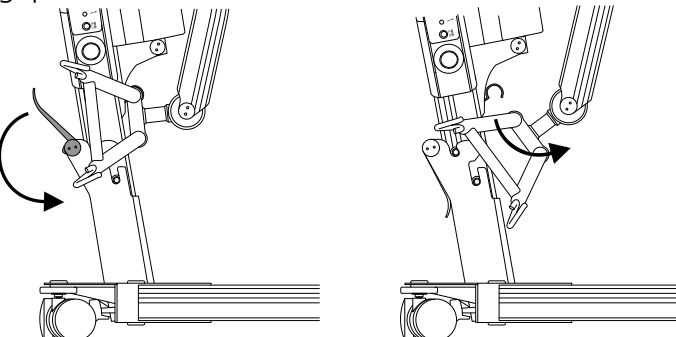

De kolom moet met de vergrendelhandgreep op de achterkant van het onderstel worden vastgezet. Trek de ophanging uit de transporthaak.



Zorg ervoor dat er geen benen/ armen/handen klem raken tussen de onderdelen wanneer u de tilkolom omhoog zet of inklapt.

## Accu en handbediening

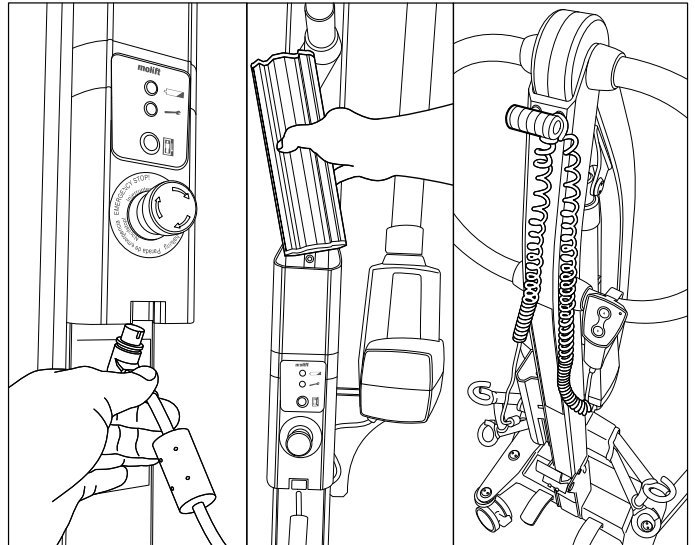

1. Sluit de handbediening aan op de onderkant van de accuhouder.
2. Plaats de accu met de klemmen omlaag.
3. Trek de elastische band naar buiten en leid de handbediening erdoor. Trek een deel van de kabel erdoorheen, zodat de handbediening niet op de grond valt als u deze laat vallen.

## Inklappen (transportstand)

Zet de tilarm helemaal omlaag en verwijder de accu. Klap de tillift in de omgekeerde volgorde van montage in. Bevestig de ophanging weer aan de haak.

U kunt de tillift in twee aparte delen opsplitsen door de kolom volledig van het onderstel te tillen.

## Controlelijst na montage



Gebruik het product pas nadat u alle punten in de onderstaande controlelijst hebt gecontroleerd

Gebruik deze controlelijst om te controleren of de tillift goed is geïnstalleerd en veilig werkt, voordat u hem gebruikt.

- Zorg ervoor dat de tilarm, tilkolom en ophanging goed zijn bevestigd en dat geen enkel onderdeel op de tillift loszit.
- Zorg ervoor dat de accu is opgeladen (er branden geen lampjes op de accu-indicator).
- Controleer de tillift op zichtbare schade of andere defecten.
- Gebruik de tillift om een belasting op te tillen (ongeveer 50 kg)



## Zo gebruikt u de Molift Smart 150

### Algemene veiligheidsmaatregelen

Gebruik alleen accessoires en slings die aan de gebruiker, zijn handicap, lengte en gewicht, en het soort transfer zijn aangepast.

### Verhouding werking/onderbreking / werkcyclus.

De Molift Smart 150 mag niet langer dan 2 minuten na elkaar worden gebruikt (met een maximale belasting) en mag na elke 2 minuten minimaal 18 minuten niet worden gebruikt. Werkcyclus 10 %. (Onderbreking volgens de norm ISO-EN 10535)

### Veilige werkbelasting (SWL)

Op de tillift is de veilige werkbelasting (SWL) aangegeven



Als de maximale belasting (SWL) van de ophanging van de tillift en de ondersteuningseenheid voor het lichaam niet hetzelfde is, dan moet altijd de laagste maximale belasting worden aangehouden



Tilliften van Molift mogen uitsluitend worden gebruikt voor het optillen van personen. Gebruik de tillift nooit om voorwerpen op te tillen of te verplaatsen.

## Vóór gebruik / Dagelijkse controle / Maandelijks

Controles die dagelijks of vóór elk gebruik moeten worden uitgevoerd:

- Controleer of de tillift geen zichtbare schade, defecten of vervormingen vertoont.
- Controleer of het controlelampje voor de accu niet brandt en of het servicelampje groen is.
- Zorg ervoor dat de wielen vrij rollen en dat de tillift eenvoudig te manoeuvreren is

Controle die elke maand moet worden uitgevoerd:

- Test de functies van de tillift en controleer of de tillift geen abnormale geluiden maakt.
- Test de noodstopknop en de nooddaalfunctie

Als er fouten of gebreken zijn, moet de tillift buiten bedrijf gesteld worden en worden voorzien van een label "buiten werking".

## Handbediening

De handbediening heeft twee knoppen: een voor het tillen en een voor het omlaag zetten van de tilarm. De handbediening heeft een controlelampje dat gaat branden als de accu bijna leeg is en moet worden opgeladen.

Handbediening met twee knoppen:

Art. no. 0440002

### Tilarm - omhoog / omlaag

NB! De tillift is in de hoogste stand het meest instabiel.

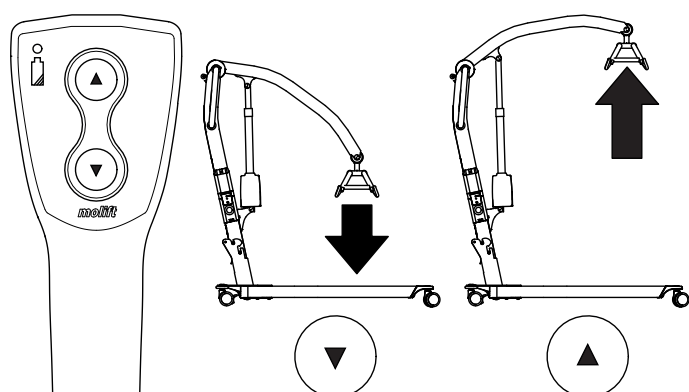

Het spreidmechanisme voor de poten werkt mechanisch en wordt met twee pedalen bediend. De ene pedaal dient om de poten naar binnen te zetten en de andere om de poten naar buiten te zetten. Stap op het betreffende pedaal om de poten te openen of te sluiten.

### Poten - naar binnen / naar buiten

NB! Gespreide poten geven meer stabiliteit en bieden een betere toegang tot stoel of toilet.

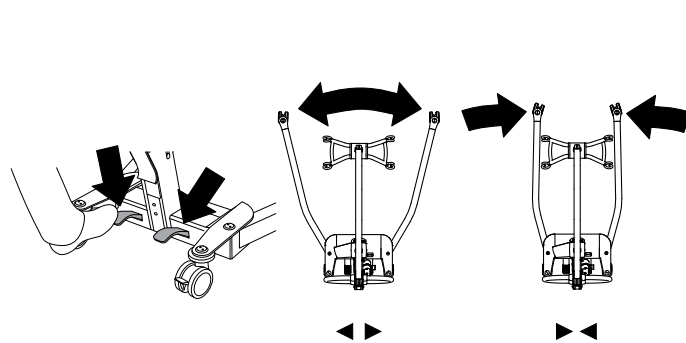

## Veiligheidsvoorzieningen

De Molift Smart 150 is voorzien van diverse veiligheidsvoorzieningen, die zijn bedoeld om schade aan uitrusting of letsel bij personeel bij onjuist gebruik te voorkomen.

De tillift heeft een overbelastingssensor die voorkomt dat de tillift wordt bediend als de belasting de SWL overschrijdt.

De tilarm is gescharnierd om te voorkomen dat de gebruiker klem komt te zitten tussen de arm en de ophanging. De actuator geeft geen vermogen bij een beweging naar omlaag.

De poten worden tijdens transport ingeklapt zodat de tillift zo klein mogelijk wordt. Bij het monteren van de tillift moeten de poten worden geopend en in de werkstand worden gezet. De tilkolom heeft een veiligheidsvoorziening die ervoor zorgt dat de tilkolom niet in de steun kan worden bevestigd als de poten niet voorbij de transportstand worden ingesteld.

De elektronica wordt bij oververhitting uitgeschakeld. Wacht totdat de tillift is afgekoeld voordat u deze opnieuw gebruikt.

## Duwhandvatten

Gebruik de duwhandvatten om de tillift te verplaatsen.



**Duw of trek niet aan de gebruiker, tilarm of actuator. Dit kan problemen met de stabiliteit veroorzaken, waardoor de tillift kan omvallen.**

De tillift mag alleen voor verplaatsingen over korte afstanden worden gebruikt. Het is geen vervanging voor een rolstoel of iets dergelijks.

## Remmen

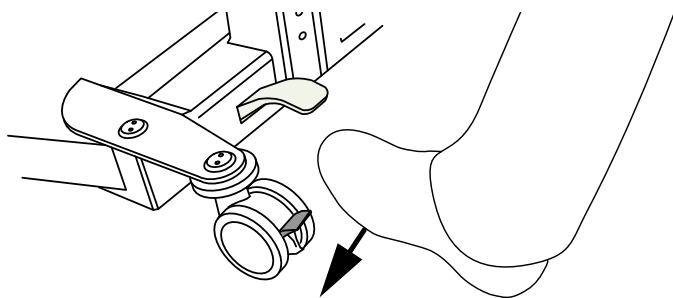

De achterwielen/zwenkwielen zijn voorzien van remmen. Duw met uw voet op de hendel om de remmen te vergrendelen. Klap deze omhoog om te ontgrendelen.

## Emergency Stop / Emergency lowering

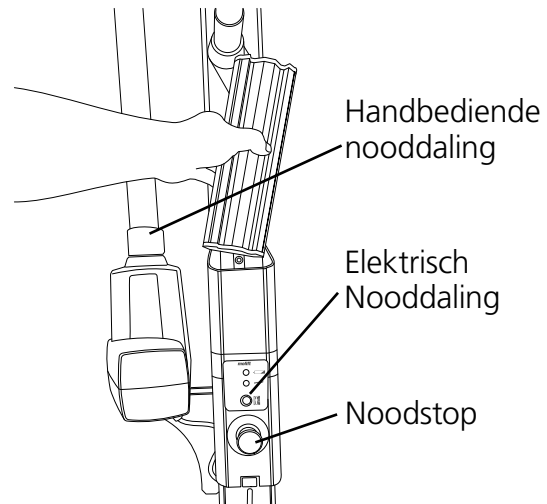

### Noodstop

Wanneer u de noodstop indrukt, wordt de stroomtoevoer uitgeschakeld. Draai de knop naar rechts om te resetten (de lift kan weer worden bediend wanneer de groene ring zichtbaar is).

### Elektrische nooddaling

Houd de knop voor elektrische nooddaling ingedrukt om de tilarm te laten zakken. De elektrische nooddaling werkt niet wanneer de noodstop geactiveerd is.

### Handbediende nooddaling

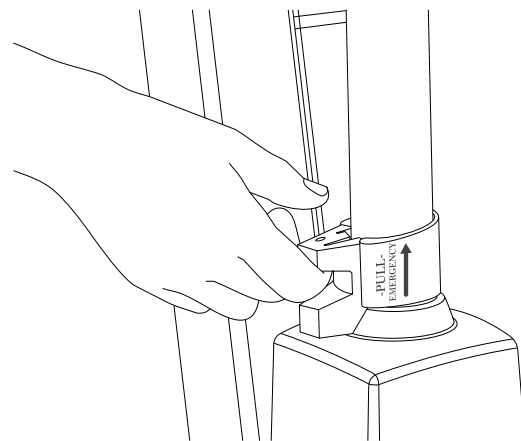

Trek de hendel op de actuator omhoog om de nooddaling te starten; de tilarm beweegt bij belasting omlaag. De snelheid van het dalen neemt toe naarmate de hendel hoger wordt getrokken. Laat de hendel voorzichtig los. Wanneer u de hendel te snel loslaat, kan er letsel bij personen of schade aan de tillift ontstaan.

De handbediende nooddalingsfunctie op de actuator mag alleen worden gebruikt wanneer de elektrische nooddaling niet werkt.

## Elektronica

### Omstandigheden bij transport en gebruik

#### Transport en opslag

Bij langdurige opslag raden wij u aan om de noodstopknop te activeren (indrukken). De tillift kan worden opgeslagen en vervoerd bij temperaturen tussen -25 en 70 °C.

#### Gebruik

De tillift is bedoeld voor gebruik bij een normale kamertemperatuur (+5 tot +40 °C).

Luchtdruk: 70 - 106 kPa

Relatieve vochtigheid: 15 - 93 %

Na opslag of transport bij andere temperaturen moet u de tillift in een ruimte met een geschikte temperatuur plaatsen, totdat de tillift een veilige werktemperatuur bereikt.



Bij elektrische medische apparatuur moeten speciale maatregelen met betrekking tot de elektromagnetische compatibiliteit (EMC) worden genomen. Draagbare of mobiele radiocommunicatieapparatuur kan elektrische medische apparatuur storen en moet op minimaal 25 cm van de elektronica van de tillift worden gehouden.

### Accu

De Molift Smart 150 is voorzien van een NiMH-accu van 14,4 V, 2,6 Ah. De accu heeft een verwachte levensduur van ongeveer 500 laadcycli.



Laad de accu direct na ontvangst op en vervolgens om de zes maanden, om storingen te voorkomen.





Gebruikte accu's moeten als speciaal afval en volgens de plaatselijke regels en voorschriften worden weggegooid. Niet weggooid met het huishoudelijk afval



Accu's moeten een paar keer volledig opladen en ontladen voordat ze hun maximale capaciteit bereiken. Volg deze procedure ook als de tillift langere tijd niet is gebruikt (4 weken of langer).

### Accu- en onderhoudslampje (LED)

De tillift heeft twee controlelampjes op de accuhouder.

	Onderhoudslampje
	Acculampje

Het elektrische systeem heeft een energiebesparende functie die het elektrische systeem uitschakelt nadat de voorziening tien minuten niet is gebruikt. Alle lampjes gaan uit. Het systeem wordt geactiveerd als er op een van de bedieningsknoppen wordt gedrukt.

#### Acculampje (LED)

Het acculampje (led) gaat branden en er klinkt een geluidssignaal als de accu bijna leeg is en de tillift moet worden opgeladen. Als dit gebeurt, heeft de tillift nog voldoende vermogen om een volledige tilcyclus met maximale belasting uit te voeren. Als de accu bijna helemaal leeg is, kan de tilarm alleen nog zakken.

#### Onderhoudslampje

Het aantal uitgevoerde tilsessies wordt door de elektronica van de tillift berekend en opgeslagen. Na een bepaalde periode wordt met een signaal aangegeven dat de tillift een onderhoudsbeurt nodig heeft.

Onderhoudslampje	Stand
Geen lampje	Energiebesparende stand (stand-by)
Groen	Klaar voor gebruik
Geel	Onderhoud regelen
Rood	Onderhoud uitvoeren
Rood + geluidssignaal	Onmiddellijk onderhoud uitvoeren

## Onderhoudswerkzaamheden

Onder onderhoud valt het vervangen van de tilmotor en het controleren en vervangen van versleten onderdelen. Dit moet door geautoriseerd personeel worden uitgevoerd.

Als het rode onderhoudslampje brandt (berekend op 10.000 keer tillen in gewichtsklasse 4).

## Laadlampje

Beschrijving van het acculampje (LED):

LED	Stand
Geel	Klaar voor gebruik, geen accu aangesloten
Geel	Initialiseren
Rood	Snel opladen
Groen/Geel	Bijladen
Groen	Druppelladen
Rood/Groen	Fout

## Opladen

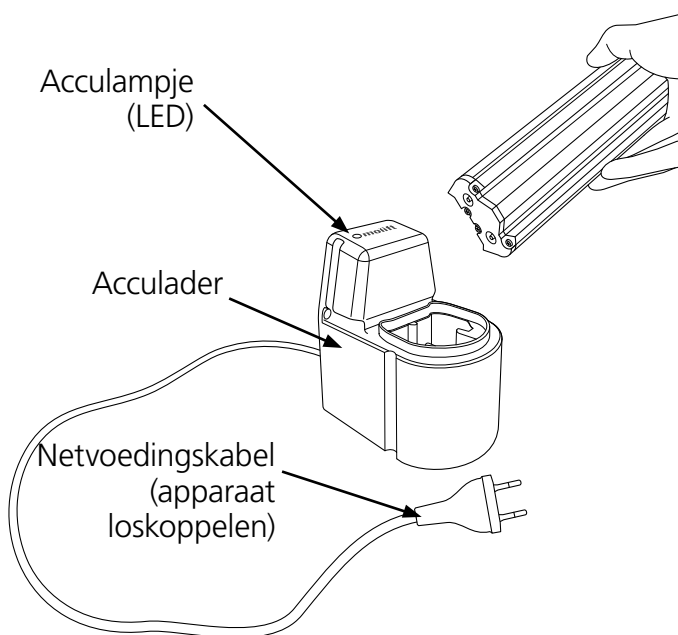

## Acculader

De acculader kan als tafellader worden gebruikt of op een verticaal muuroppervlak vlak bij een stopcontact worden gemonteerd, op minimaal 120 cm vanaf de vloer. De lader moet buiten de patiëntomgeving worden gebruikt. De lader moet zodanig worden geplaatst of geïnstalleerd dat de stekker van de netvoedingskabel eenvoudig uit het stopcontact kan worden verwijderd. Zorg ervoor dat u de kabel niet beschadigt. De lader mag continu op het stopcontact zijn aangesloten.

Acculader 12-24V

Art.nr. 1340100

PowerPac 14,4 V NiMH

Art.nr. 0541000

## Transfer

Plan de tilhandeling vooraf zodat deze zo veilig en probleemloos mogelijk verloopt. Vergeet niet om ergonomisch te werken. Evalueer de risico's en maak notities. De assistent is verantwoordelijk voor de veiligheid van de gebruiker.

De Molift Smart 150 heeft een 4-puntsophanging voor verschillende soorten transfers; voor zittend, liggend of ambulante gebruik.

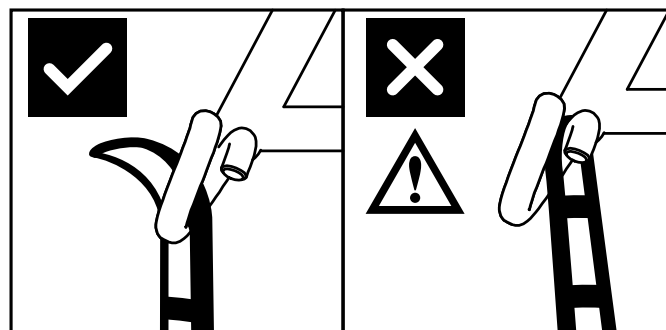

Door het ontwerp van de ophangingshaak kan de sling niet per ongeluk loskomen, mits deze juist is gemonteerd.

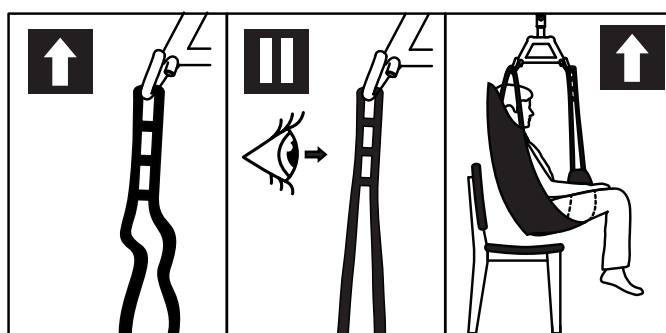

1. Controleer of de gebruiker goed in de sling is geplaatst en of de bandlussen op de juiste wijze aan de ophanghaken zijn bevestigd.
2. Haal omhoog tot de lussen strak staan, maar til de gebruiker nog niet op. Zorg ervoor dat alle vier lussen van de sling stevig zijn bevestigd zodat de gebruiker niet wegglijdt of valt.
3. Til de gebruiker op en verplaats hem.

### Slings gebruiken

Het is belangrijk dat de sling eerst wordt getest met de individuele gebruiker en voor de bedoelde tilsituatie.



Lees de gebruikershandleiding van de sling voordat u deze gebruikt.



Gebruik geen beschadigde of zeer versleten slings.

### Slings van een andere fabrikant

We raden u aan om alleen Molift-slings te gebruiken. Etac is niet aansprakelijk voor fouten of ongevallen door het gebruik van slings van andere fabrikanten.

### Tillen en laten zakken

Als de gebruiker in de sling wordt verplaatst, moet u naast de persoon staan die u gaat optillen. Zorg ervoor dat armen en benen de stoel, het bed enz. niet kunnen belemmeren. Houd oogcontact met de gebruiker zodat hij of zij zich veilig voelt.

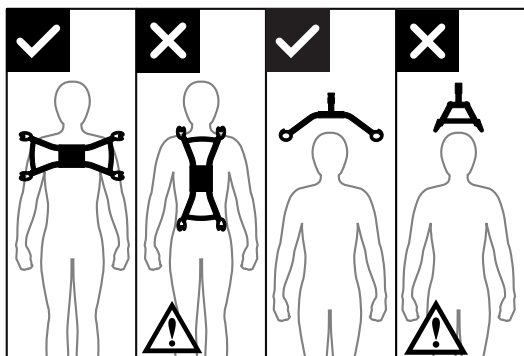

De 4-puntsophanging moet altijd tegenover de gebruiker worden geplaatst zodat de gebruiker niet ongewild uit de sling kan glijden.

## Transfer



Probeer de gebruiker zo laag mogelijk te plaatsen (waar mogelijk met de voeten op het onderstel) wanneer de tillift met een opgetilde gebruiker wordt verplaatst. Op deze manier ligt het zwaartepunt laag en is er minder kans op instabiliteit.



Til de gebruiker nooit hoger dan noodzakelijk om de transfer goed te kunnen uitvoeren. Vergeet niet dat de wielen op een mobiele lift NIET vergrendeld moeten zijn.



Laat de gebruiker tijdens het tillen nooit alleen achter.

Wees voorzichtig tijdens het verplaatsen. De opgetilde gebruiker kan bij het draaien, stoppen en starten bewegen. Wees voorzichtig wanneer u vlak bij meubilair manoeuvreert om te voorkomen dat de opgetilde gebruiker tegen deze voorwerpen botst.



De tillift mag niet worden gebruikt om gebruikers over hellende vlakken op te tillen of te verplaatsen.

Vermijd dik tapijt, hoge drempels, ongelijkmatige oppervlakken of andere obstakels die de zwenkwielen kunnen blokkeren. De lift kan onstabiel worden als hij over dergelijke obstakels beweegt, waarbij de kans op omslaan toeneemt.

## In zitpositie laten zakken

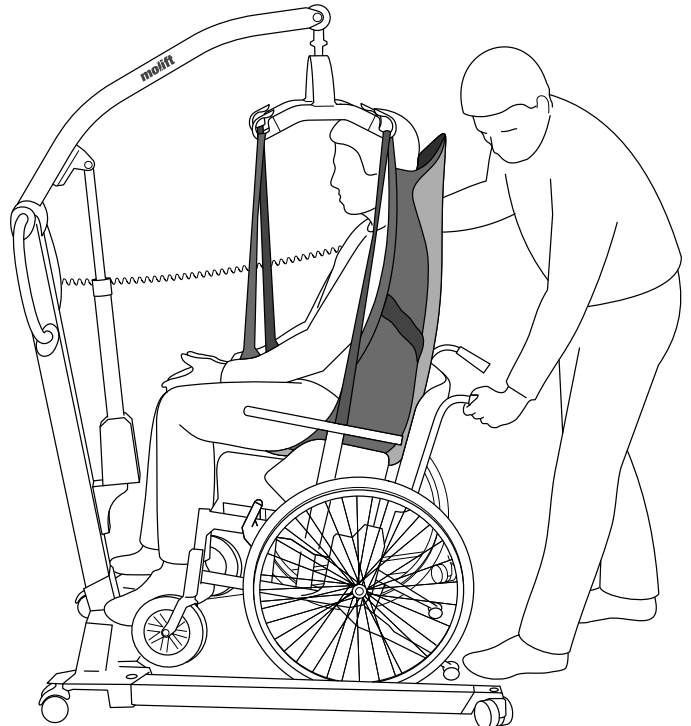

Wanneer u de gebruiker naar een zittende positie verplaatst, kunt u hem/haar met de volgende technieken zo ver mogelijk naar achteren plaatsen:

- A Plaats de gebruiker met behulp van het duwhandvat
- B Duw voorzichtig tegen de knieën van de gebruiker
- C Kantel de zitting naar achteren



De gebruiker moet met zijn of haar gezicht naar de tilvoorziening zitten bij het optillen uit of plaatsen in een stoel.

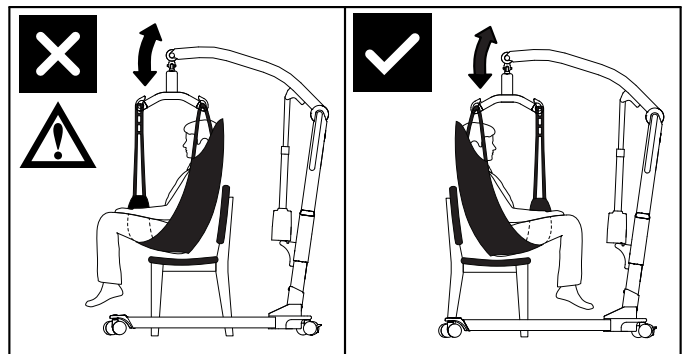

## Accessoires

Aanbevolen optionele uitrusting en accessoires voor de Molift Smart 150.

### Slings

Etac heeft een breed assortiment slings voor verschillende transfertypes.

De serie Molift RgoSling-slings is ontwikkeld voor gebruik met een 4-puntsophanging, maar kan ook met een 2-puntsophanging worden gebruikt. De serie Etac EvoSling is ontwikkeld voor gebruik met een 2-puntsophanging.

Zie de combinatielijst in de gebruikershandleiding van de sling voor de juiste combinatie van sling en ophanging. De serie slings is verkrijgbaar in de maten XXS – XXL, in polyester en polyestermesh.

Rgosling Mediumback Padded (XS-XXL)

Rgosling Highback Padded (XS-XXL)

Rgosling Mediumback Net (XXS-XXL)

Rgosling Highback Net (XXS-XXL)

Rgosling Toilet Lowback (XXS-XXL)

Rgosling Toilet Highback (XXS-XXL)

Rgosling Amputee Mediumback (XXS-XXL)

Rgosling Amputee Highback (XXS-XXL)

Rgosling Ambulating Vest

Rgosling Comfort Highback (S-L)

### Accessoires:

Rgosling Extension Loops

Art. no.: 1721600

Rgosling Ambulating Vest Groin strap (XXS-XL)

### Transport / Opslag

#### Reiskoffer voor Molift Smart 150

Art. no. 0990200

Deze harde koffer biedt extra bescherming bij vervoer via de lucht. Het is door de TSA goedgekeurd voor vervoer door de lucht en ideaal voor cliënten met een actief leven.

#### Reistas voor Molift Smart 150

Art. no. 3049175

De soft-shell reistas heeft extra grote transportwielen. Deze beschermen de tillift en maken transport eenvoudiger.

## Onderhoud

### Reiniging en desinfectie

Reinig het product regelmatig. Reinig oppervlakken met een vochtige doek en een geschikt pH-neutraal reinigingsmiddel. Gebruik geen oplosmiddelen of agressieve middelen omdat de oppervlakken van de tillift hierdoor beschadigd kunnen raken. Voor desinfectie wanneer nodig: gebruik isopropylalcohol. Gebruik geen agressieve reinigingsmiddelen. Verwijder haren en pluis uit de zwenkwielen en controleer of ze vrij kunnen draaien. Maak het contact en de handbediening schoon en vetvrij met isopropylalcohol. Controleer de noodstop en nooddaalfunctie na het reinigen. De tillift mag niet worden gereinigd met stromend water.



**Zorg ervoor dat u tijdens het reinigen geen labels beschadigt of verwijdert.**

### Gebruiksklaar maken

Volg de procedure voor reiniging en montage, voer de periodieke inspectie uit en gebruik de controlelijst na montage om de tillift weer gebruiksklaar te maken.

### Recyclage

Zie "Instructies voor recyclage" voor het correct afvoeren van het product. Ga hiervoor naar [www.etac.com](http://www.etac.com).

### Reserveonderdelen

Op verzoek is een lijst met reserveonderdelen beschikbaar.

## Periodieke inspectie

### Periodic inspection scope

De periodieke inspectie is een visuele controle (vooral van de lastdragende structuur van de tillift en het tilmechanisme met bevestigingen, remmen, bedieningen, veiligheidsvoorzieningen en ondersteuningsvoorzieningen voor de gebruiker) volgens het Rapport voor periodieke inspectie van de Molift Smart 150.

Ga hiervoor naar [www.etac.com](http://www.etac.com).



**Wanneer er door problemen met de tillift sprake is van gevaar voor de veiligheid, moet de tillift onmiddellijk buiten gebruik worden gesteld en duidelijk worden gemarkeerd met "buiten werking". De tillift mag pas na reparatie opnieuw worden gebruikt.**

De periodieke inspectie moet één keer per jaar worden uitgevoerd of vaker indien verplicht volgens lokale voorschriften. Deze inspectie moet door servicepersoneel worden uitgevoerd dat door Etac is erkend.

Neem contact op met Etac via [molift@etac.com](mailto:molift@etac.com) voor training en autorisatie of aanbevelingen voor een goedgekeurde servicepartner.

Bij het uitvoeren van een periodieke inspectie moet de inspecteur het inspectierapport voor de Molift Smart 150 invullen. De rapporten dienen

te worden bewaard door degene die verantwoordelijk is voor het onderhoud van de tillift. Indien naar aanleiding van deze inspectie defecten of schade worden vastgesteld, dient de eigenaar te worden

Na voltooiing van de periodieke inspectie moet de inspecteur de tillift voorzien van een sticker op het controlelabel, met daarop de datum van de periodieke inspectie, en een label (met een zescijferig ID-nummer van Etac of de distributeur) met vermelding van degene die de periodieke controle heeft uitgevoerd. Het controlelabel bevindt zich op de rechterkant van de accuhouder en hierop moet worden aangegeven wanneer de volgende inspectie moet worden uitgevoerd.

Vermeld de maand en het jaar van de inspectie op het label

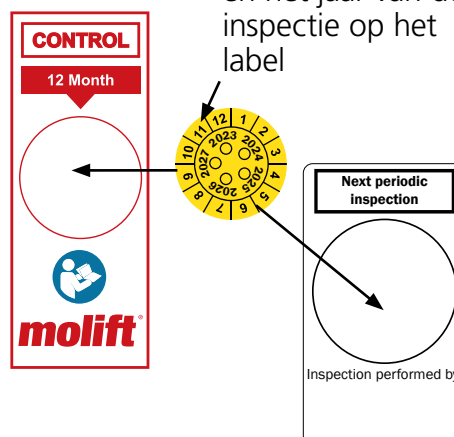



## Problemen oplossen

Symptom	Possible cause / action
De tilkolom wiebelt	De tilkolom is niet goed in het onderstel geplaatst of de bout aan de voor- of achterkant is niet goed bevestigd. Monteer kolom en onderstel, en draai de schroeven goed aan.
De tillift beweegt schokkerig op een vlak oppervlak	De zwenkwielen bewegen schokkerig door pluizen en stof. Reinig de zwenkwielen. Verwijder haar en pluis.
De tilarm bewegen ongecontroleerd.	Kortsluiting tussen handbediening en tillift. Reinig het oppervlak van de stekker van de handbediening met alcohol om vet te verwijderen.
	Defecte handbediening. Vervang de handbediening.
	De regelektronica is defect. Neem contact op met uw plaatselijke vertegenwoordiger voor service.
The lifting legs move uncontrolled.	Het openingsmechanisme voor de poten werkt niet. Het is niet veilig om het product te gebruiken. Neem contact op met uw plaatselijke vertegenwoordiger voor onderhoud
De tillift reageert niet op de handbediening / De tilarm beweegt niet.	De noodstopknop is geactiveerd. Draai de knop naar rechts om de noodstop te resetten.
	De accu is leeg. Vervang de accu of laad deze op.
	De elektronica van de tillift is oververhit. Wacht totdat deze is afgekoeld.
	De tillift is overbelast. Zorg ervoor dat de belasting de VWB niet overschrijdt.
	De handbediening is niet goed aangesloten. Sluit de handbediening goed aan. De handbediening, de stekker of het snoer kan defect zijn en moet worden vervangen.
	Defecte regelektronica. Neem contact op met uw plaatselijke vertegenwoordiger voor service.
De accu wordt niet opgeladen	Accu defect. Controleer de lampjes op de lader tijdens het opladen. Probeer het met een andere accu.
	Defecte acculader. Controleer de lampjes op de lader tijdens het opladen. Zie hoofdstuk "Opladen". Probeer een andere lader.



Etac A/S  
Parallevej 3  
DK-8751 Gedved  
[www.etac.com](http://www.etac.com)

***molift***<sup>®</sup>  
by Etac

# Molift Smart 150

DA - Brugervejledning

**molift**<sup>®</sup>  
by Etac

BM09210 Rev. H 2021-06-08

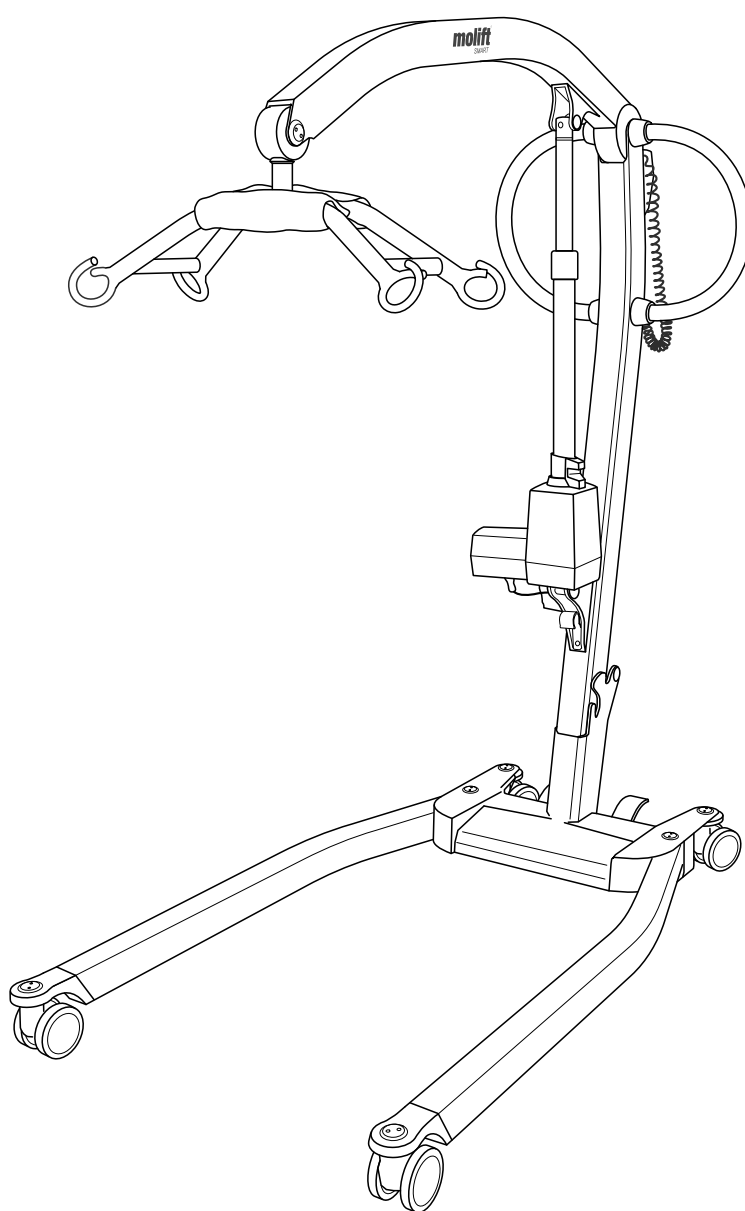

## Dansk vejledning

### Vigtigt

Denne brugervejledning indeholder vigtige sikkerhedsinstruktioner og oplysninger vedrørende anvendelse af personløfteren og tilbehøret.

I vejledningen er brugeren den person, der bliver løftet. Hjælperen er den person, der betjener personløfteren.



#### Advarsel!

Dette symbol angiver vigtige oplysninger angående sikkerhed. Følg disse instruktioner nøje.



#### Læs brugervejledningen inden brug!

Det er vigtigt, at du fuldt ud forstår indholdet i brugervejledningen, før du forsøger at bruge udstyret.

Besøg [www.etac.com](http://www.etac.com) for at downloade dokumentationen for at sikre, at du har den nyeste version.

# Molift Smart 150

Personløfterens komponenter:

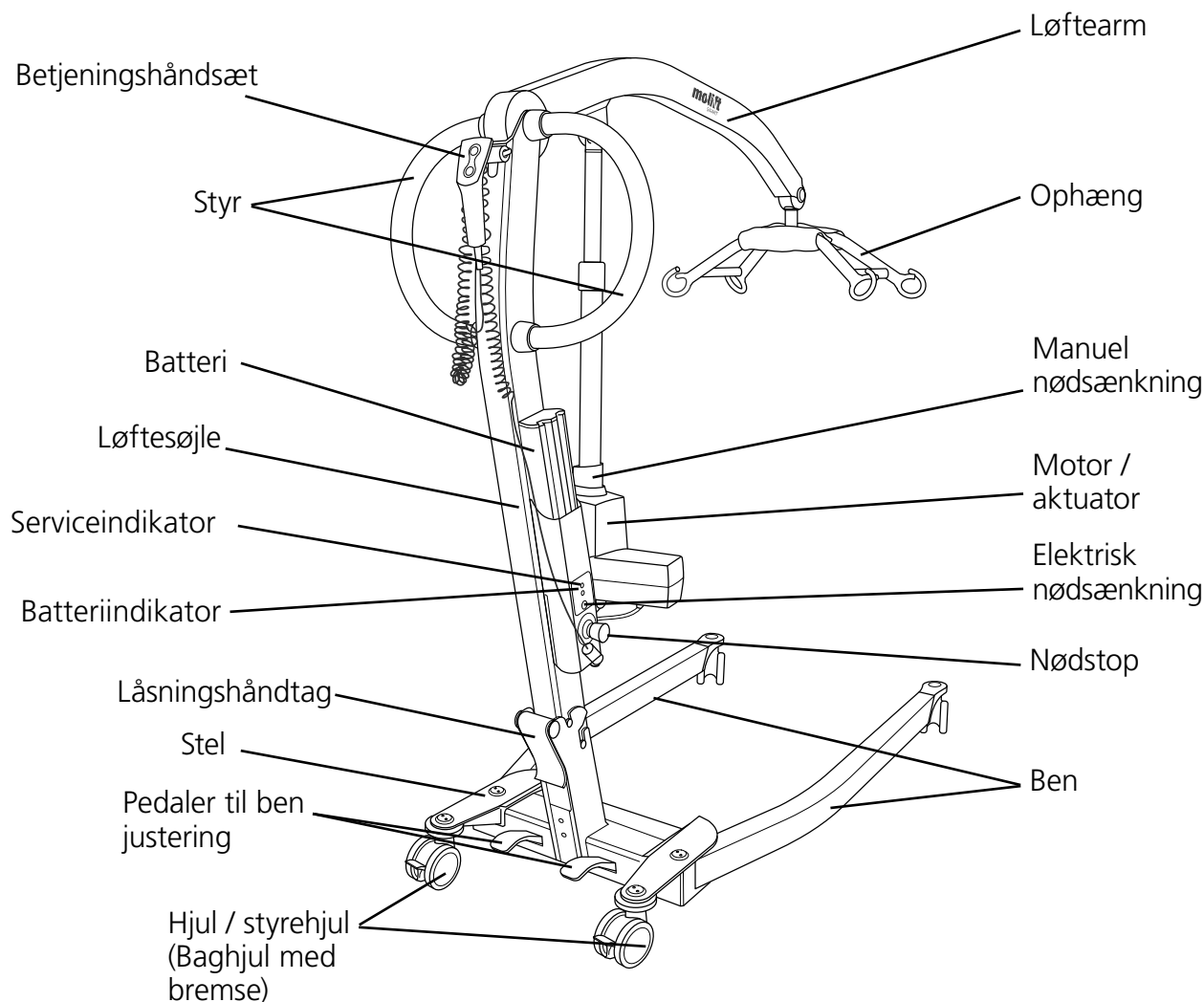

## Om Molift Smart 150

Molift Smart 150 er en mobil løfteanordning, som er beregnet til at løfte og flytte en person fra/ til seng, gulv, stol, kørestol eller toilet med et sejl. Løfteanordningen er fremstillet af letvægtsmaterialer, har styrehjul og en elektrisk aktuator og er batteridrevet. Den har elektrisk indstillelige ben og en løftekapacitet på 150 kg (330 pund).

Den er ideel til hospitaler og plejehjem, men kan også bruges i private hjem. Løfteanordningen må kun benyttes til flytning over korte afstande, som for eksempel imellem en stol og en seng eller til et badeværelse/toilet, og er ikke beregnet til transport over længere afstande.

## Generelt



### CE-erklæring

Produktet og det relaterede tilbehør, der er beskrevet i denne brugervejledning, er i overensstemmelse med forordning (EU) 2017/745 af 5. april 2017 - som medicinsk udstyr, risikoklasse I.

Produktet er testet og godkendt af en tredjepart i henhold til standarderne IEC 60601-1, IEC 60601-1-2 og EN/ISO 10535:2006.

Alle alvorlige hændelser, der opstår i forbindelse med udstyret, skal indberettes til producenten og den kompetente myndighed i brugerens og/eller patientens medlemsstat.

### Betingelser for anvendelse

Der er altid en vis risiko ved løft og flytning af en person, og det er kun uddannet personale, som må anvende det udstyr og tilbehør, der er beskrevet i denne brugervejledning.

### Modifikationer og anvendelse af komponenter fra andre producenter.

Vi anbefaler, at der udelukkende anvendes Molift-komponenter og -reservedele.

Overensstemmelseserklæringen vil ikke længere være gyldig, og Etacs garantiforpligtelse bortfalder, hvis der foretages nogen form for modifikationer på produktet. Etac er ikke ansvarlig for fejl eller uheld, som måtte opstå ved brug af komponenter fra andre producenter.



**Kun certificeret personale må åbne løfteanordningen eller tilbehøret for at udføre service eller reparation. Der er risiko for personskade fra roterende dele og elektrisk stød.**

Personløfteren er ikke beregnet til at blive betjent af den person, der bliver løftet.

### Garanti

To års garanti på fabrikations- og materialefejl på vores produkter.

Et års garanti på batterier.

Se [www.etac.com](http://www.etac.com) for vilkår og betingelser.

## Produktidentifikation

### Produktmærkat

Produktmærkatens stregkode indeholder varenummer, serienummer og produktionsdato.

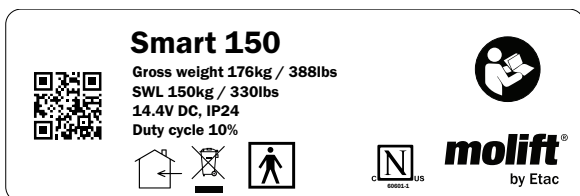

### Advarselmærkater og -symboler

Symboler, som bruges i produktet, beskrives her nærmere:



Type BF patientdel



Batterilyst



CE-mærket



Bemyndigede organs mærke



Se brugervejledning



Manufacturer



Kun til indendørs brug



Date of manufacture



Må ikke bortskaffes med almindeligt affald



Catalogue number



Nødsænkning



Serial number



Servicelys



Medical Device

## Tekniske data

### Sikker arbejdsbelastning (SWL, Safe Working Load):

150 kg (330 lbs)

### Enhedens vægt:

Ekskl. batteri: 25 kg / inkl. batteri: 25,8 kg

### Batteri:

Art: 0541000  
14.4 V NiMH 2.6 Ah

### Batterioplader:

100-240 V AC, 50-60 Hz  
0,9 A output

### Løftehastighed:

50,7 mm/sek. (1.99 tommer/sek.)  
med 75kg (165 pund) belastning

### Beskyttelsesklasse:

Betjeningshåndsat IP24  
Løftemotor IP24

### Maksimum A-vægtet lydstyrkeniveau:

$L_{WA} = 49,4$  dB

### Knap til betjeningskraft:

Knapper på håndsettet: 3,4 N

### Materiale:

Aluminium, plastik, stål

### Motor:

Løftemotor/aktuator: 12 V DC

### Drejediometer:

1320 mm (52 tommer)

### Antal løft med fuldt opladet batteri:

40 løft ( 75 kg / 165 pund,  
50 cm / 20 tommer)

### Forventet levetid:

Personløfteren har en forventet levetid på  
30.000 løft ved sikker  
arbejdsbelastning eller 10 år.

### Målinger foldet (LxBxH):

1160 x 475 x 355mm (45.66 x 18.7 x 14")

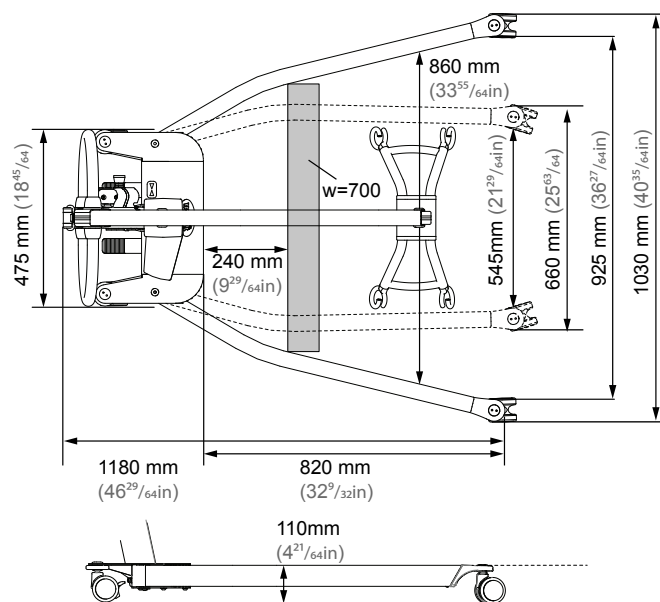
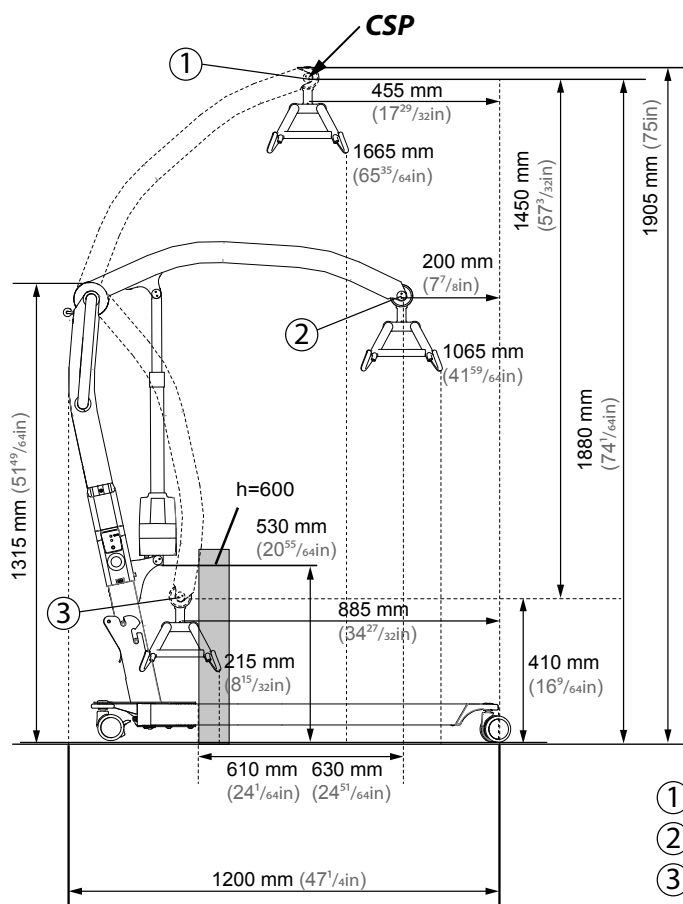

- ① Highest position: 1860 mm (73<sup>15</sup>/<sub>64</sub>in)
- ② Max reach: 1260 mm (49<sup>39</sup>/<sub>64</sub>in)
- ③ Lowest position: 400 mm (15<sup>7</sup>/<sub>16</sub>in)

## Samling

Oplad batteriet. Batteriet må ikke befinde sig i batteriholderen på løftesøjlen under opstilling eller sammenfoldning.

### Samling

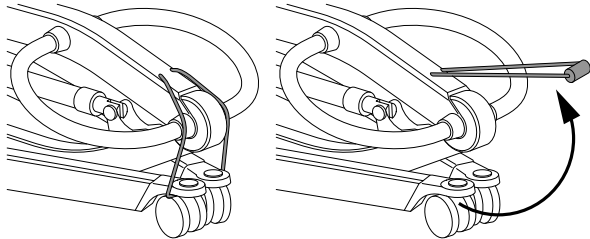

Fjern transportelastikken.

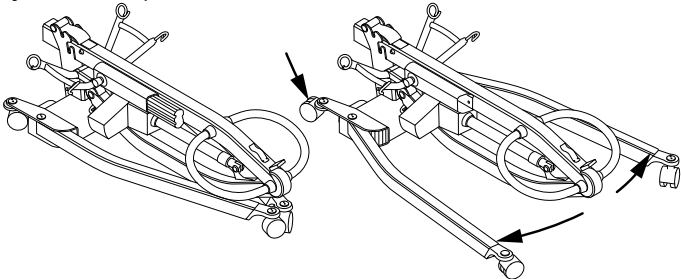

Aktivér bremsen på de bageste hjul ved at træde det venstre pedalsæt ned. Klap benene ud.

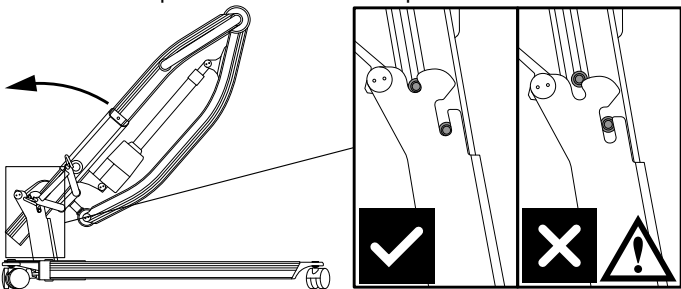

Løft løftesøjlen op, og skyd den ned i beslaget på chassiset. Sørg for, at den kommer til at sidde helt nede i bunden af chassiset.

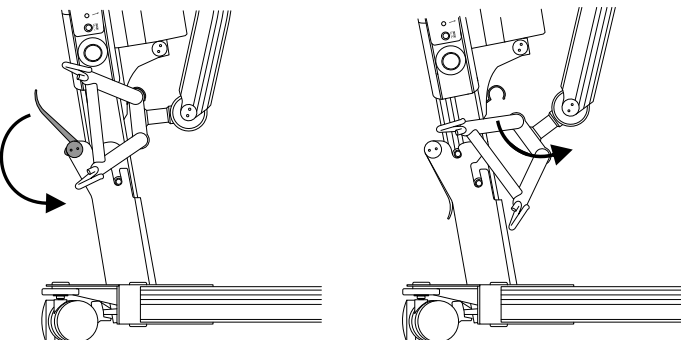

Løftesøjlen skal fastgøres med låsehåndtaget på bagsiden af chassiset. Træk ophænget ud af transportkrogen



Pas på ikke at få ben/arme/hænder i klemme imellem delene under opstilling/sammenfoldning af løftesøjlen.

### Batteri og betjeningshånd sæt

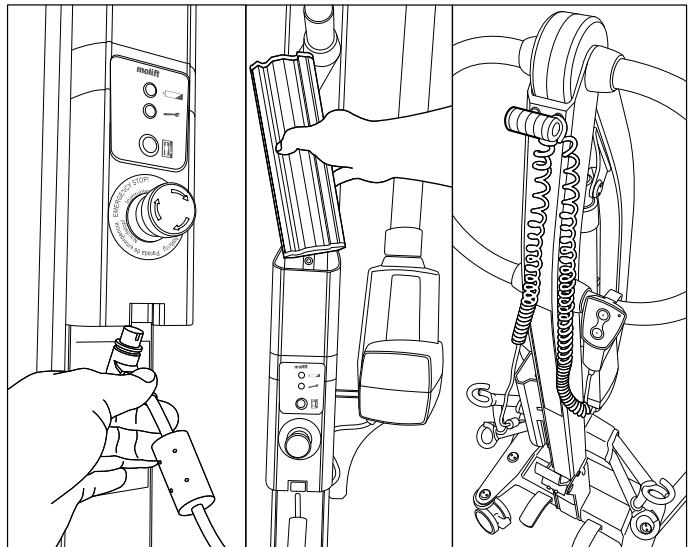

1. Tilslut betjeningshåndsettet til bunden af batteriholderen.
2. Indsæt batteriet med terminalerne nedad.
3. Træk elastikken ud, og før betjeningshåndsettet igennem. Træk et stykke af kablet igennem, så betjeningshåndsettet ikke falder på gulvet, hvis det tabes.

### Foldning (transporttilstand)

Kør løftearmen hele vejen ned, og fjern batteriet. Fold personløfteren sammen i den modsatte rækkefølge i forhold til opstillingen. Fastgør ophænget i krogen igen.

Det er muligt at dele løfteren i to separate dele ved at løfte søjlen helt ud af chassiset.

### Tjekliste efter samling



Brug ikke produktet, før du har kontrolleret alle punkterne på nedenstående tjekliste.

Brug denne tjekliste til at bekræfte, at personløfteren er korrekt installeret og kan betjenes korrekt og sikkert, før den tages i brug.

- Kontrollér, at løftearmen, løftesøjlen og ophænget er korrekt fastgjort, og at der ikke er nogen løse dele på personløfteren.
- Kontrollér, at batteriet er ladet op (ingen lysende lamper i batteriindikatoren).
- Kontrollér, at personløfteren ikke har synlige skader eller andre fejl.
- Udfør en løftning med belastning (ca. 50 kg)



## Sådan anvendes Molift Smart 150

### Generelle sikkerhedsforanstaltninger

Brug kun tilbehør og sejl, der er justeret, så de passer til brugeren, typen af handicap, størrelsen, vægten og typen af forflytning.

### Forhold mellem arbejdspauser/driftsperiode.

Molift Smart 150 må ikke køre i mere end 2 minutter ad gangen (med maksimal belastning). Herefter skal der holdes en pause på mindst 18 minutter. Driftsperiode 10 %. (Intermittens iht. standarden ISO-EN 10535)

### Sikker arbejdsbelastning (SWL)

Personløfteren er mærket med sikker arbejdsbelastning (SWL, Safe Working Load)



Den laveste SWL skal altid overholdes, hvis der er forskel på den sikre arbejdsbelastning (SWL) på løfteren, ophænget og kropsstøtteenheden



Molift-løftere må kun anvendes til løftning af personer. Anvend aldrig personløfteren til at løfte eller flytte nogen form for genstande.

### Før brug / Dagligt eftersyn / Månedligt

Inspektion, som skal udføres dagligt eller før anvendelse:

- Kontrollér, at personløfteren ikke har synlige skader, fejl eller skævheder
- Kontrollér, at batteriindikatoren ikke lyser, og at serviceindikatoren lyser grønt
- Kontrollér, at hjulene ruller frit, og at personløfteren er let at manøvrere med

Inspektion, som skal udføres månedligt:

- Afprøv alle personløfterens funktioner, og kontrollér, at personløfteren ikke afgiver unormale lyde
- Test nødstopknappen og nødsænkningen

Hvis der er fejl eller defekter, skal personløfteren tages ud af drift og markeres med "i uorden".

### Betjeningshåndsræt

Betjeningshåndsrættet har 2 knapper, én til at løfte og en anden til at sænke løftearmen. Betjeningshåndsrættet har en indikator, der lyser, når batteriet er ved at løbe tør for strøm, og batteriet skal genoplades.

Betjeningshåndsræt med 2 knapper  
Art. no. 0440002

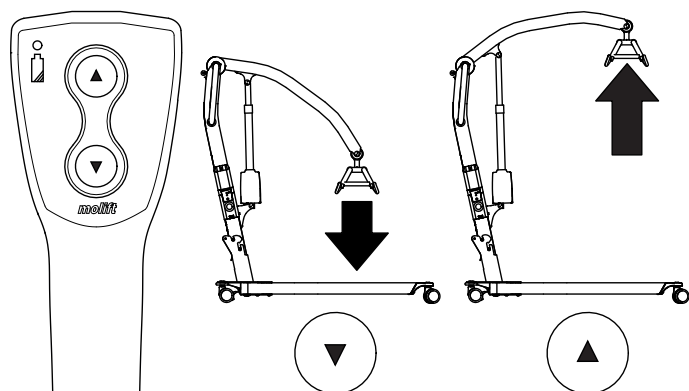

### Løftearm - op / ned:

NB! Personløfteren er mest ustabil i øverste position.

### Ben - ind / ud:

NB! Spredning af benene giver øget stabilitet og bedre adgang til stol eller toilet.

Mekanismen til udfoldning af støttebenene er mekanisk og betjenes med to pedaler. Den ene pedal kører benene indad, mens den anden kører dem udad. Træd på den valgte pedal for at køre benene ud- eller indad.

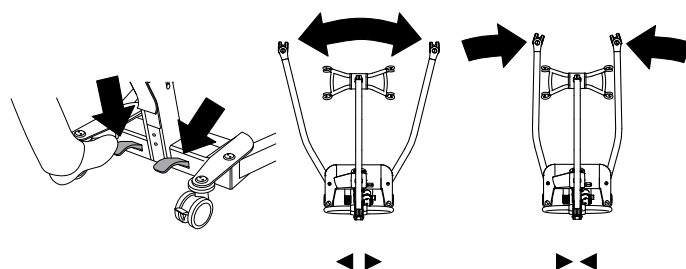

## Sikkerhedsanordninger

Molift Smart 150 er udstyret med flere sikkerhedsanordninger, som har til formål at forebygge udstyrs- og personskade i tilfælde af forkert brug.

Personløfteren har en overbelastningssensor, som forhindrer betjening af personløfteren, hvis belastningen overskrider SWL.

Løftearmen er hængslet for at forebygge, at brugeren kommer i klemme i armen eller ophænget. Aktuatorens vil ikke yde nogen kraft, når den bevæger sig nedad.

Benene foldes sammen under transporten for at gøre løfteren så lille som muligt. Når personløfteren samles, skal benene køres ud i arbejdsstillingen. Løftesøjlen kan ikke fastgøres i beslaget, hvis benene ikke er flyttet væk fra transportstillingen - en særlig sikkerhedsanordning sørger for dette.

Elektronikken slås fra, hvis den overophedes. Vent med at bruge personløfteren igen, til den er kølet ned.

## Styr til at skubbe/trække

Brug styret til at flytte personløfteren.



Der må ikke skubbes til eller trækkes i brugeren, løftearmen eller aktuatoren. Dette kan forårsage ustabilitet, og personløfteren kan vælte.

Personløfteren må kun anvendes til bevægelse over korte afstande. Den er ikke en erstatning for en kørestol eller lignende.

## Bremser

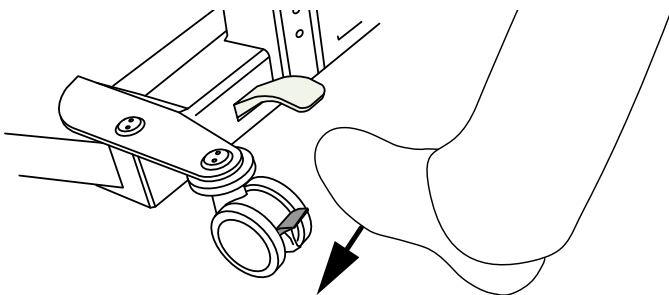

De bageste hjul/styrehjul er forsynet med bremses. Træd på bremserne for at låse dem. Skub opad for at slippe dem.

## Nødstop/nødsænkning

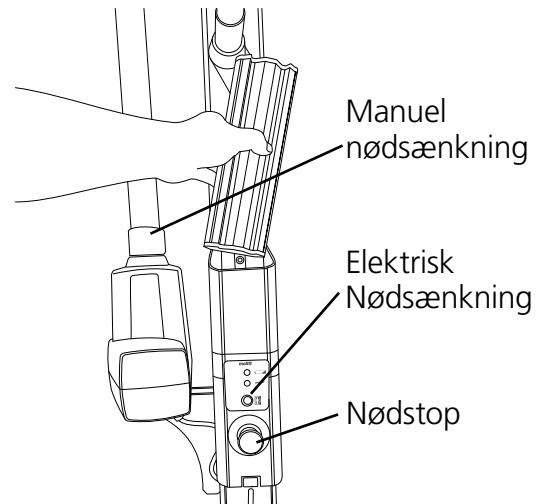

### Nødstop

Nødstopknappen afbryder strømmen, når den trykkes ind. Drej den med uret for at nulstille den (kan betjenes, når den grønne ring er synlig).

### Elektrisk Nødsænkning

Tryk på knappen til elektrisk nødsænkning for at sænke løftearmen. Den elektriske nødsænkning fungerer ikke, når nødstop er aktiveret.

### Manuel nødsænkning

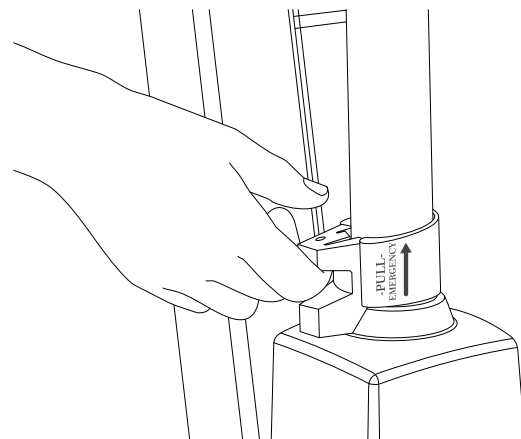

Træk håndtaget på aktuatoren opad for at starte nødsænkningen, og løftearmen bevæger sig nedad, hvis den er under belastning. Sænkningshastigheden øges, jo højere håndtaget trækkes op. Slip håndtaget forsigtigt. Hvis håndtaget slippes for hurtigt, kan det forårsage personskade eller beskadige personløfteren.

Den manuelle nødsænkning på aktuatoren må kun anvendes, når den elektriske nødsænkning ikke virker.

## Elektronik

### Transport- og driftsforhold

#### Transport og opbevaring

Ved længere tids opbevaring anbefales det, at nødstopknappen aktiveres (trykkes ind). Personløfteren kan opbevares og transporteres ved temperaturer mellem -25 - 70 °C.

#### Drift

Personløfteren er designet til anvendelse ved rumtemperatur (+5 til +40 °C).

Lufttryk: 70 - 106 kPa

Relativ fugtighed: 15 - 93 %

Efter opbevaring eller transport ved andre temperaturer skal personløfteren efterlades i et rum med en passende temperatur, indtil den får en sikker driftstemperatur.



Medicinsk elektrisk udstyr kræver særlige forholdsregler angående elektromagnetisk kompatibilitet (EMC). Bærbart eller mobilt radiokommunikationsudstyr kan påvirke det medicinske elektriske udstyr og skal holdes på mindst 25 cm (10 tommer) afstand fra personløfterens elektronik.

### Batteri

Molift Smart 150 er forsynet med et 14,4 V 2,6Ah NiMH-batteri. Batteriet har en forventet levetid på ca. 500 opladninger.



Genoplad batteriet ved modtagelsen og derefter hver sjette måned for at undgå batterisvigt.



Brugte batterier skal bortskaffes som særligt affald iht. lokal lovgivning og lokale regler. Må ikke bortskaffes med almindeligt affald



Batterier skal oplades helt og aflades fuldstændigt et par gange, før der opnås fuld kapacitet. Følg også denne procedure, hvis personløfteren ikke har været anvendt i en længere periode (4 uger eller mere)

### Batteri- og serviceindikator (LED)

Personløfteren har to indikatorlys på batteriholderen.

	Serviceindikator
	Batteriindikator

Det elektriske system har en strømsparefunktion, som slukker det elektriske system efter ti minutter uden aktivitet. Alle lamper slukkes. Systemet aktiveres ved at trykke på en af betjeningsknapperne

#### Batteriindikator (LED)

Batteriindikatoren (LED) tændes og udsender en lyd, når batteriet er ved at løbe tør for strøm, og personløfteren skal lades op. Når dette sker, har personløfteren tilstrækkelig strøm til ét løft med maksimal belastning. Når batteriet er næsten løbet tør for strøm, er det kun muligt at sænke løftearmen.

#### Serviceindikator

Personløfterens elektronik beregner og registrerer antal udførte løft. Efter en vis driftsperiode afgives der et signal for at angive, at service er påkrævet.

Serviceindikator	Tilstand
Intet lys	Strømbesparelse (standby)
Grøn	Klar til brug
Gul	Bestil service
Rød	Udfør service
Rød + lyd	Udfør service øjeblikkeligt

### Omfang af service

Service omfatter udskiftning af løftmotoren og inspektion/udskiftning af slidte dele. Dette skal udføres af autoriseret personale.

Service er nødvendig, når serviceindikatoren lyser rødt (beregnet 10.000 løft i vægklasse 4).

## Opladning

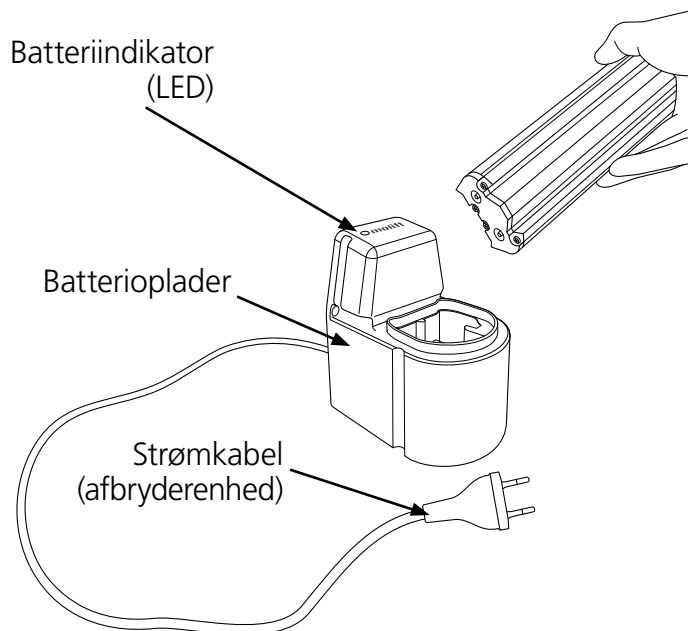

### Batterioplader

Batteriopladeren kan anvendes på en bordoverflade eller monteres på en lodret vægoverflade tæt på en stikkontakt, mindst 120 cm over gulvet. Opladeren skal anvendes uden for patientmiljøet. Opladeren skal anbringes eller installeres på en måde, der giver uhindret adgang til afbrydelse af netledningen. Pas på ikke at beskadige netledningen. Opladeren kan forblive tilsluttet til strømuudtaget.

Batterioplader 12-24V  
Art. no. 1340100  
PowerPac 14,4 V NiMH  
Art. no. 0541000

### Opladerindikator

Beskrivelse af batteriindikatoren (LED):

<b>LED</b>	<b>Tilstand</b>
Gul	Klar til brug, intet batteri tilsluttet
Gul	Initialisering
Rød	Hurtig opladning
Grøn/gul	Afslut opladning
Grøn	Langsom opladning
Rød/grøn	Fejl

## Flytning

Planlæg løfteoperationen på forhånd for at sikre, at den foregår så sikkert og ubesværet som muligt. Husk at arbejde ergonomisk korrekt. Vurdér risiciene, og tag notater. Hjælperen er ansvarlig for brugerens sikkerhed.

Molift Smart 150 er udstyret med 4-punkt-sophæng til forskellige typer forflytninger; sidende, liggende eller ambulantly.

### Brug af sejl

Det er vigtigt, at sejlet er blevet afprøvet på den enkelte bruger og til den tilsigtede løftesituation.



Læs brugervejledningen, før du bruger sejlet.



Brug ikke ødelagte eller nedslidte sejl.

### Sejl fremstillet af andre producenter

Vi anbefaler, at der kun bruges Molift-sejl. Etac er ikke ansvarlig for fejl eller uheld, som måtte opstå ved brug af sejl fra andre producenter.

### Løfte og sænke

Når du flytter brugeren, skal du stå ved siden af den person, du løfter. Sørg for, at arme og ben ikke kommer i vejen for sæde, seng osv. Bevar øjenkontakten med brugeren, så vedkommende føler sig sikker.

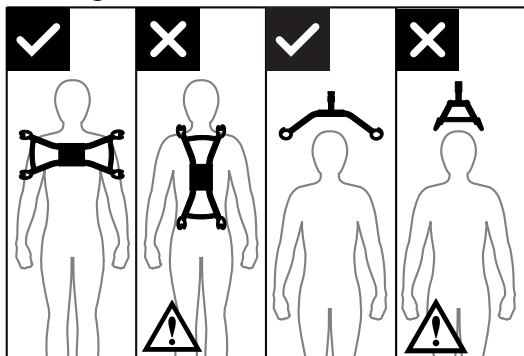

4-punktsophænget skal altid anbringes på tværs af brugeren for at forhindre, at brugeren ved et uheld glider ud af sejlet.

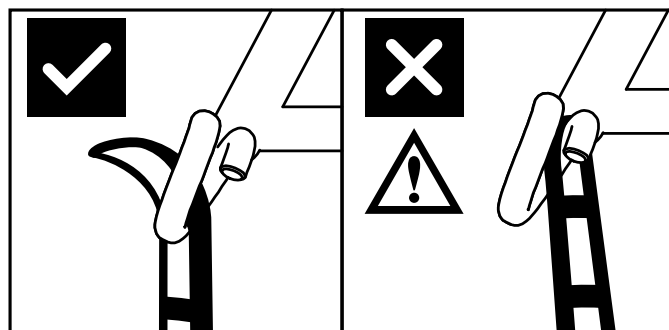

Udformningen af ophængets kroge forhindrer, at sejlet ved en fejl går løs, når det er monteret korrekt.

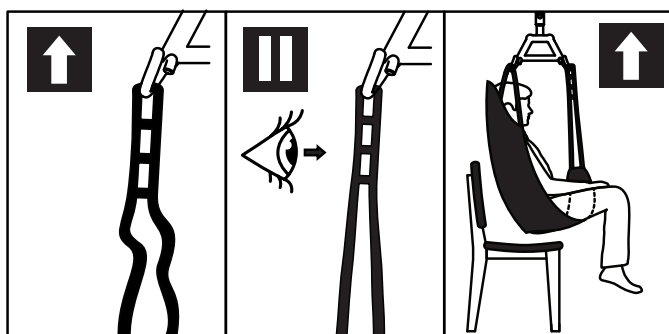

1. Kontrollér, at sejlet er tilpasset korrekt omkring brugeren, og at stropløkkerne er korrekt anbragt på ophængskroge.
2. Stræk stropløkkerne uden at løfte brugeren. Sørg for at alle fire løkker på sejlet er sikkert fastgjort for at undgå, at brugeren glider eller falder.
3. Løft brugeren, og udfør flytningen.

## Flytning



Forsøg at placere brugeren så lavt som muligt (helst med fødderne hvilende på stellet), når personløfteren flyttes med brugeren i den. På denne måde er tyngdepunktet lavt og risikoen for ustabilitet mindre.



Løft aldrig brugeren højere end det, der er nødvendigt for at kunne udføre løftet. Husk, at hjulene på en mobil personløfter IKKE må låses.



Efterlad aldrig en bruger uden opsyn i en løftesituation.

Vær forsigtig under flytningen, da brugeren kan svinge ved drejninger, stop og start. Vær forsigtig ved manøvrering tæt på møbler for at forhindre, at brugeren støder ind i noget.



Personløfteren må ikke anvendes til at løfte eller flytte brugere på skrånende flader.

Undgå tæpper med lang luv, høje dørtrin, ujævne overflader eller andre forhindringer, der kan blokere hjulene. Personløfteren kan blive ustabil, hvis den tvinges hen over sådanne hindringer, hvilket øger risikoen for, at den vælter.

## Nedsænkning til siddende stilling

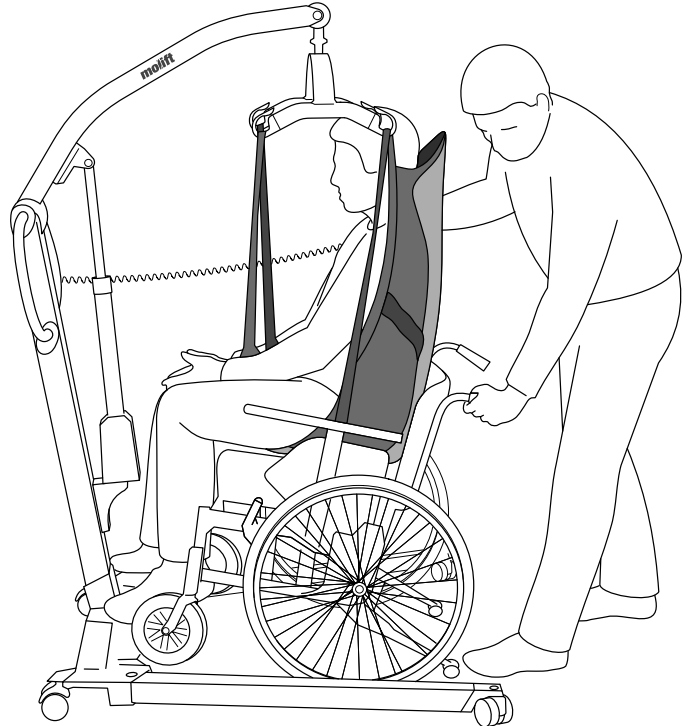

Når brugeren overføres til siddende stilling, kan følgende teknikker anvendes, når brugeren sænkes så langt tilbage i sædet som muligt:

- A Placér brugeren ved hjælp af styret
- B Skub forsigtigt på brugerens knæ
- C Vip sædet tilbage



Brugeren skal vende hen mod løfteren ved løft eller sænkning fra eller til en stol.

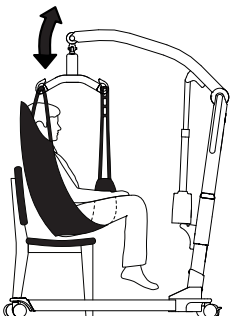
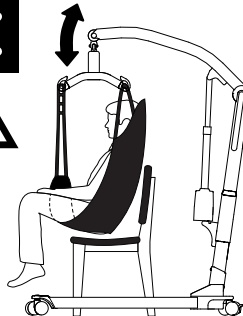

## Tilbehør

Anbefalet ekstraudstyr og tilbehør til Molift Smart 150.

### Sejl

Etac leverer et bredt udvalg af sejl til forskellige flytningstyper.

Etac Molift RgoSling serien er konstrueret til at blive kombineret med et 4-punktsophæng (kan også benyttes med et 2-punktsophæng).

Kombinationslisten med den korrekte kombination af sejl og ophæng vises i brugervejledningen til sejl.

Sejlserien leveres i størrelserne XXS – XXL, i polyester og polyesternet.

### RgoSlings:

Rgosling Mediumback Padded (XS-XXL)

Rgosling Highback Padded (XS-XXL)

Rgosling Mediumback Net (XXS-XXL)

Rgosling Highback Net (XXS-XXL)

Rgosling Toilet Lowback (XXS-XXL)

Rgosling Toilet Highback (XXS-XXL)

Rgosling Ampu Mediumback (XXS-XXL)

Rgosling Ampu Highback (XXS-XXL)

Rgosling Ambulating Vest

Rgosling Comfort Highback (S-L)

### Accessories:

Rgosling forlængerløkker:

Art. no.: 1721600

Rgosling Ambulating Vest lyskestop (XXS-XL)

### Transport/opbevaring

Rejsekuffert til Molift Smart 150

Art. no. 0990200

Denne faste kuffert yder supplerende beskyttelse ved transport med fly. Den er TSA-godkendt til rejser og ideel til personer med en aktiv tilværelse.

Rejsetaske til Molift Smart 150

Art. no. 3049175

Den bløde rejsetaske har ekstra store transporthjul. Den beskytter liften og muliggør nem transport.

## Vedligeholdelse

### Rengøring og desinfektion

Rengør personløfteren regelmæssigt. Rengør overfladerne med en fugtig klud med et pH-neutralt rengøringsmiddel. Brug ikke opløsningsmidler eller stærke væsker, da dette kan ødelægge personløfterens overflader. Til desinficering, når det er nødvendigt: brug isopropylalkohol. Undgå slibende rengøringsprodukter. Fjern hår og luv fra kørehjulene, og tjek, at kørehjulene roterer frit. Rengør kontaktsteder og håndtag med isopropylalkohol for at fjerne fedt og snavs. Kontrollér nødstop og nødsænkning efter rengøring. Personløfteren må ikke udsættes for rindende vand.



Kontrollér, at du ikke beskadiger eller fjerner mærkater under rengøringen.

### Fornyelse

Følg rengørings- og samlingsproceduren, udfør regelmæssig inspektion, og brug tjeklisten efter samling for at holde personløfteren i god stand.

### Genbrug

Vejledningen om genbrug viser, hvordan du bortskaffer produktet korrekt. Denne findes på [www.etac.com](http://www.etac.com).

### Reservedele

Reservedelsliste fås ved henvendelse.

## Periodisk inspektion

### Omfang af periodisk inspektion

Periodisk inspektion er en visuel undersøgelse (især af personløfterens vægtbærende struktur og løftemekanisme med fastgørelser, bremses, kontroller, sikkerhedsenheder og personbærende enheder) iht. den regelmæssige inspektionsrapport for Molift Smart 150. Denne findes på [www.etac.com](http://www.etac.com).



Hvis der er nogen form for problemer med personløfteren, som kan bringe personers sikkerhed i fare, skal personløfteren omgående tages ud af brug og mærkes med "i uorden". Brug ikke personløfteren, før den er blevet repareret.

Den periodiske inspektion skal udføres årligt eller hyppigere, hvis de lokale krav foreskriver det. Inspektionen skal udføres af servicepersonale, som er godkendt af Etac. Kontakt Etac på [molift@etac.com](mailto:molift@etac.com) for uddannelse og godkendelse eller anbefaling af en godkendt servicepartner. Under den periodiske inspektion skal inspektøren udfylde en inspektionsrapport for Molift Smart 150. Rapporterne skal opbevares af den eller de personer, som er ansvarlige for at servicere personløfteren.

Hvis inspektionen afslører defekter og skader, skal ejeren underrettes.

Når den periodiske inspektion er afsluttet, skal inspektøren mærke personløfteren med et klistermærke på kontrolmærkaten, som viser datoen for, hvornår den periodiske inspektion blev udført, og en mærkat (med 6-cifret id fra Etac eller distributør), som viser, hvem der har udført den periodiske kontrol. Kontrolmærkaten findes på højre side af batteriholderen, og den vil angive datoen for, hvornår næste inspektion skal udføres.

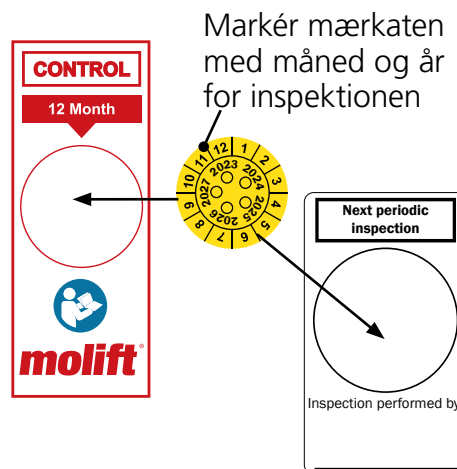



## Fejlfinding

Symptom	Mulig årsag / udbedring
Løftesøjlen er leddeløs.	Løftesøjlen er ikke placeret korrekt i stellet. Låsearmen er ikke fuldstændigt låst.
Personløfteren bevæger sig ujævnt på et plant underlag	Styrehjulene bevæger sig ujævnt på grund af fnuller og støv. Rens styrehjulene. Fjern hår og snavs.
Løftearmen eller de indstillelige ben bevæger sig ukontrolleret.	Kortslutning mellem betjeningshåndsættet og personløfteren. Rens overfladen på betjeningshåndsættets stik med sprit for at fjerne fedt.
	Defekt betjeningshåndsæt. Udskift betjeningshåndsættet.
	Fejl i den elektroniske styring. Kontakt den lokale repræsentant for service.
The lifting legs move uncontrolled.	Mekanismen til udkøring af benene er defekt. Det er ikke forsvarligt at bruge produktet. Kontakt den lokale repræsentant for at få udført service
Personløfteren reagerer ikke på betjeningshåndsættet/løftearmen bevæger sig ikke.	Nødstopknappen er aktiveret. Drej knappen med uret for at nulstille nødstop.
	Batteriet er fladt. Udskift eller oplad batteriet.
	Personløfterens elektronik er overophedet. Vent, til den er kølet ned.
	Personløfteren er overbelastet. Kontrollér, at belastningen ikke overstiger SWL.
	Betjeningshåndsættet er ikke tilsluttet korrekt. Tilslut betjeningshåndsættet korrekt. Betjeningshåndsættet, stikket eller ledningen kan være i stykker og skal udskiftes.
	Den elektroniske styring er defekt. Kontakt den lokale repræsentant for service.
Batteriet lades ikke op	Defekt batteri. Kontrollér indikatorerne på opladeren under opladningen. Prøv med et andet batteri.
	Defekt batterioplader. Kontrollér indikatorerne på opladeren under opladningen. Se afsnit "Opladning". Prøv med en anden oplader.

## Priročnik v slovenščini

### Pomembno

Ta uporabniški priročnik vsebuje pomembna varnostna navodila in informacije o uporabi dvigala in dodatkov.

V tem priročniku je uporabnik oseba, ki jo dvigujete.

Pomočnik je oseba, ki upravlja dvigalo.



**Opozorilo!**  
Ta simbol označuje pomembne informacije v zvezi z varnostjo. Skrbno sledite tem navodilom.



**Pred uporabo preberite uporabniški priročnik!**  
Preden prvič uporabite opremo se prepričajte, da vsebino uporabniškega priročnika v celoti razumete.

Obiščite [www.etac.com](http://www.etac.com) za prenos dokumentacije in preverite, ali imate najnovejšo različico.

# Molift Smart 150

## Komponente dvigala:

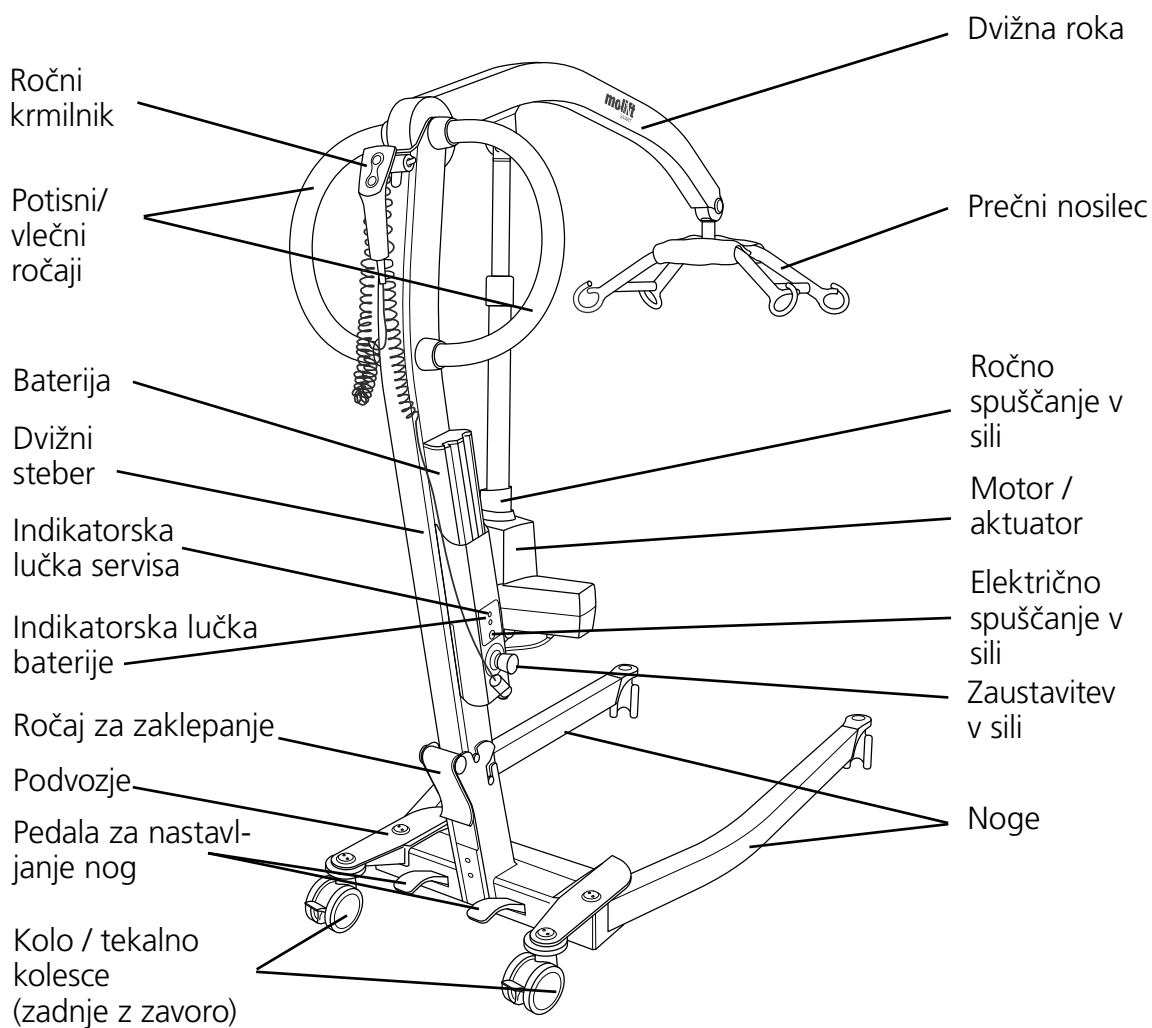

## O izdelku Molift Smart 150

Molift Mover 150 je zložljivo mobilno dvigalo, namenjeno dvigovanju in premeščanju osebe s/ na posteljo, tla, stol, invalidski voziček ali stranišče z nosilnim jermenom. Dvigalo je izdelano iz lahkih materialov, ima tekalna kolesca in električni motor ter se napaja z baterijo. Ima električno nastavljive noge in nosilnost 150 kg (330 lbs).

Idealen je za bolnišnice in ustanove za institucionalno oskrbo, lahko pa se uporablja tudi v zasebnih domovih. Dvigalo se sme uporabljati samo za premeščanje na kratke razdalje, na primer med stolom in posteljo ali v kopalnico/prostor za počitek. Dvigalo ni namenjeno premeščanju uporabnika na daljše razdalje.

## Splošno



### CE deklaracija

Izdelek in pripadajoča dodatna oprema, opisana v tem navodilu za uporabo (IFU), je v skladu z uredbo (EU) 2017/745 z dne 5. aprila 2017 – kot medicinski pripomoček 1. razreda nevarnosti.

Izdelek je bil testiran in odobren s strani tretje osebe v skladu s standardi IEC 60601-1, IEC 60601-1-2 in EN/ISO 10535:2006.

Vsak resen incident, ki se pojavi v zvezi s pripomočkom, je treba prijaviti proizvajalcu in pristojnemu organu države članice, v kateri ima uporabnik in/ali pacient sedež.

### Pogoji za uporabo

Dviganje in premeščanje oseb vedno predstavljata določeno tveganje in samo usposobljeno osebje lahko uporablja opremo in dodatke, ki jih zajema ta uporabniški priročnik.

### Spremembe in uporaba komponent drugih proizvajalcev.

Priporočamo samo komponente in rezervne dele Molift. Izjava o skladnosti ni veljavna in Etac ni odgovoren za garancijo, če so bile na izdelku narejene kakršne koli spremembe. Etac ne odgovarja za napake ali nesreče, do katerih lahko pride pri uporabi komponent drugih proizvajalcev.



Dvigalo in dodatke sme odpreti samo pooblaščen osebje, ki izvaja servisiranje oz. popravilo. Nevarnost poškodb zaradi vrtečih se delov in električnega udara.

Dvigalo ni namenjeno za upravljanje s strani osebe, ki jo dvigujete.

### Obvestilo o garanciji

Dve leti garancije na napake v izdelavi in materialih naših izdelkov.

Enoletna garancija za baterije.

Določila in pogoje najdete na [www.etac.com](http://www.etac.com).

## Identifikacija izdelka

### Oznaka izdelka

Črna koda na etiki izdelka vsebuje številko artikla, serijsko številko in datum proizvodnje.

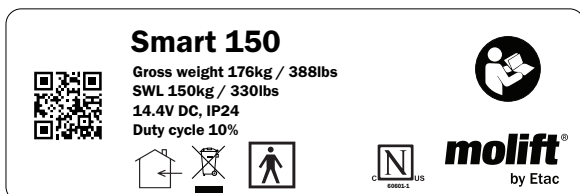

### Opozorilne nalepke in simboli

Podrobnejša razlaga simbolov na izdelku:



Uporabljeni del tipa BF



Lučka za baterijo



Oznaka CE



Oznaka certifikacijskega organa



Glejte uporabniški priročnik



Proizvajalec



Samo za notranjo uporabo



Datum izdelave



Ne odlagajte med splošne odpadke



Kataloška številka



Spuščanje v sili



Serijska številka



Servisna lučka



Medicinski pripomoček

## Tehnični podatki

### Varna delovna obremenitev (SWL)

150 kg (330 lbs)

### Teža enote

brez baterije: 25 kg / z baterijo: 25,8 kg

### Baterija:

Št. art.: 0541000  
14,4 V NiMH 2,6 Ah

### Polnilnik baterij:

100-240 V AC, 50-60 Hz  
0,9 A izhod

### Hitrost dviganja

50,7 mm/sekundo (1,99 palca/sekundo)  
z obremenitvijo 75 kg (165 lbs)

### Zaščitni razred

Ročni krmilnik IP24  
Dvižni motor IP24

### Največja stopnja zvokovne moči na lestvici A

$L_{WA} = 49,4$  dB

### Gumb za delovne sile

Gumbi na ročnem krmilniku: 3,4 N

### Material:

Aluminij, plastika, jeklo

### Motor

Dvižni motor/aktuator: 12 V DC

### Premer obračanja:

1300 mm (51,2 palca)

### Število dvigov s popolnoma napolnjeno baterijo:

40 dvigov (75 kg / 165 lbs, 50 cm / 20

palcev)

### Pričakovana življenjska doba:

Dvigalo ima pričakovano življenjsko dobo 30.000 ciklov ali 10 let.

### Mere zloženega izdelka (DxŠxV):

1160 x 475 x 355 mm (45,66 x 18,7 x 14")

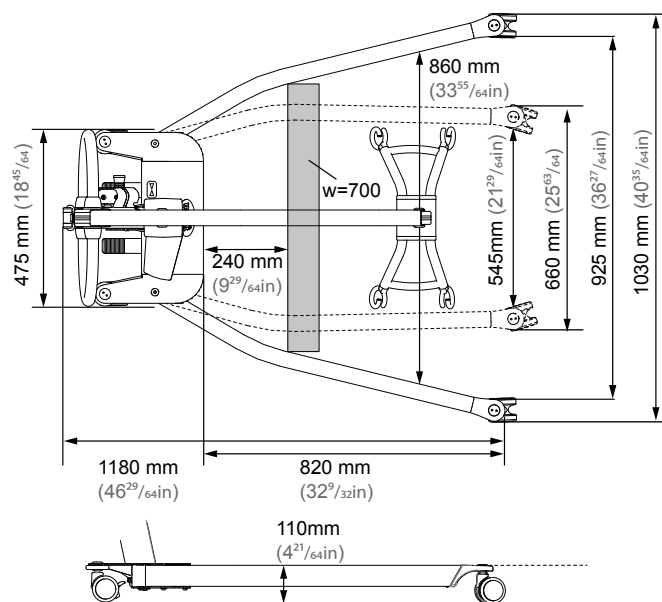
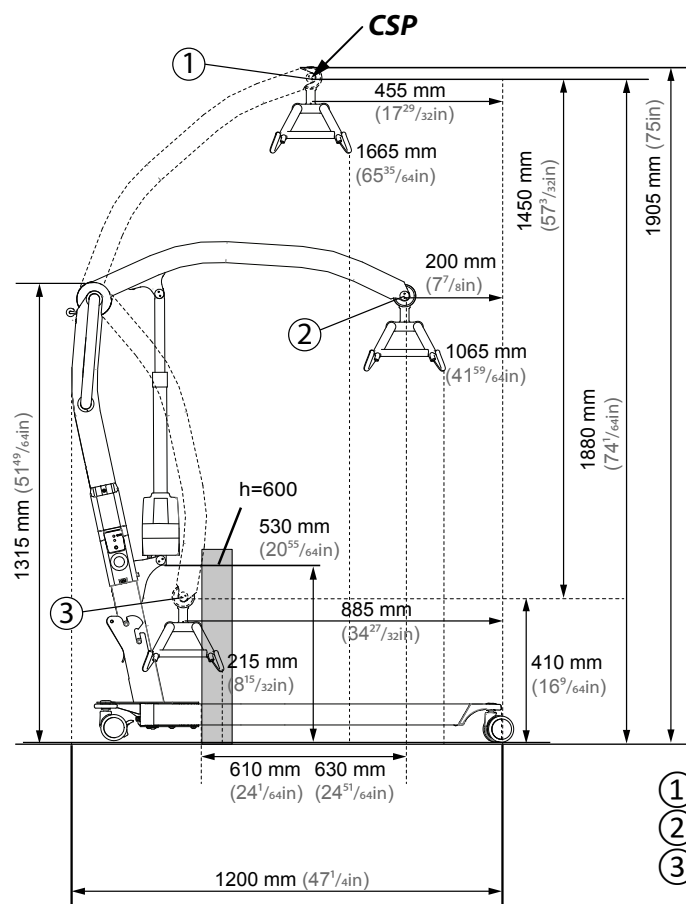

- ① Najvišji položaj: 1860 mm (73<sup>15</sup>/<sub>64</sub> in)
- ② Največji doseg: 1260 mm (49<sup>39</sup>/<sub>64</sub> in)
- ③ Najnižji položaj: 400 mm (15<sup>3</sup>/<sub>4</sub> in)

## Montaža

Napolnite baterijo. Baterija med montažo ali zlaganjem ne sme biti v nosilcu baterije na dviznem stebru.

### Montaža

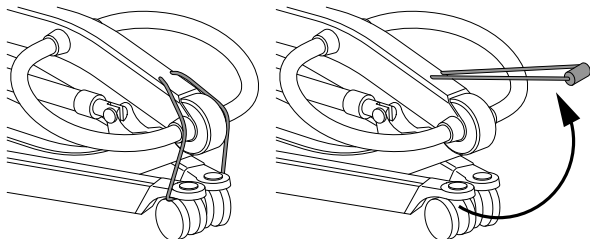

Odstranite transportni elastični trak.

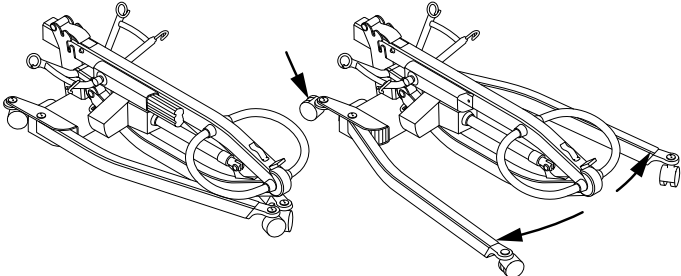

Aktivirajte zavoro na zadnjih tekalnih kolesih tako, da stopite na levi komplet pedalov. Odprite noge.

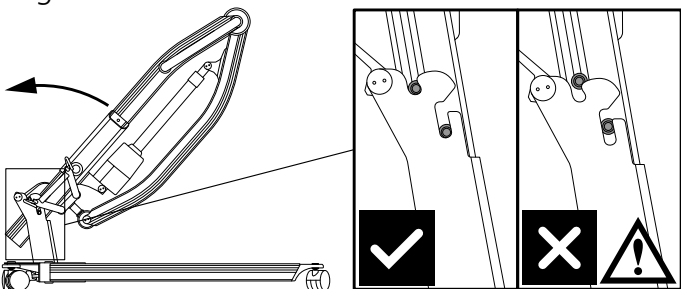

Dvignite dvizni steber in ga potisnite navzdol v nosilec na podvozju. Prepričajte se, da je v celoti nameščen na dnu podvozja.

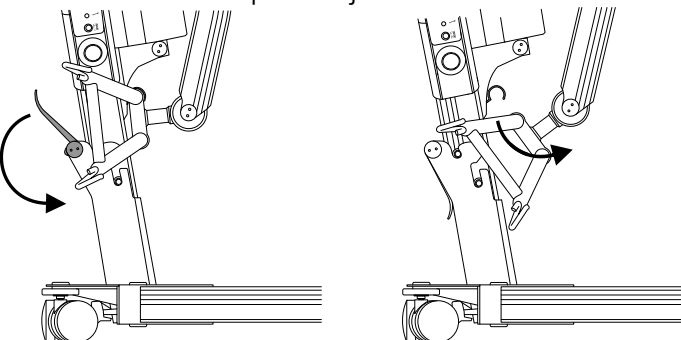

Nosilni steber mora biti pritrjen z zaklepnim ročajem na zadnji strani podvozja. Izvlecite prečni nosilec iz transportnega kavlja



Pazite, da se noge/roke ne ujamejo med dele, ko dvigujete/zlagate dvizni steber.

### Baterija in ročni krmilnik

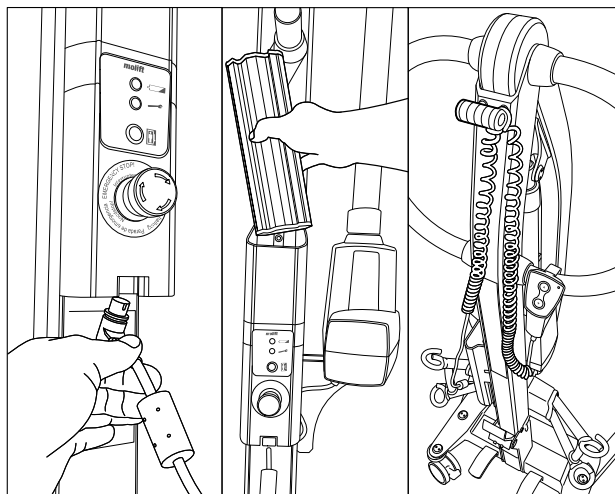

1. Ročni krmilnik priključite na spodnji del držala baterije.
2. Baterijo vstavite s priključki obrnjenimi navzdol.
3. Izvlecite elastični trak in previdno odstranite ročni krmilnik. Povlecite nekaj kablo skozi, da ročni krmilnik ne pade na tla, če vam slučajno zdrsne z rok.

### Zlaganje (transportni način)

Krmilite dvizno roko do konca navzdol in odstranite baterijo. Dvigalo zložite v obratnem vrstnem redu montaže. Prečni nosilec pritrdite nazaj v kavelj.

Dvigalo je mogoče razdeliti na dva ločena dela tako, da nosilni steber dvignete s podvozja.

### Kontrolni seznam po montaži



Izdelka ne uporabljajte, dokler ne preverite vseh točk na spodnjem kontrolnem seznamu

S tem kontrolnim seznamom preverite, ali je dvigalo pravilno nameščeno in ali lahko deluje pravilno in varno pred začetkom uporabe.

- Prepričajte se, da so dvizna roka, dvizni steber in prečni nosilec pravilno pritrjeni in da na dvigalu ni nepritrjenih delov.
- Prepričajte se, da je baterija napolnjena (indikatorna lučka baterije ne sveti).
- Preverite, da dvigalo nima vidnih poškodb ali drugih napak.
- Izvedite dvig z obremenitvijo (približno 50 kg)

## Način uporabe Molift Smart 150

### Splošni varnostni ukrepi

Uporabljajte samo dodatke in nosilne jermene, ki so prilagojeni uporabniku, vrsti invalidnosti, velikosti, teži in vrsti premetitve.

### Razmerje delovnega odmora/obratovalni cikel.

Molift Smart 150 ne sme teči neprekinjeno več kot 2 minuti (z največjo obremenitvijo) in mora počivati vsaj 18 minut.  
Obratovalni cikel 10 % prekinitve.

### Varna delovna obremenitev (SWL)

Dvigalo je označeno z varno delovno obremenitvijo (SWL)



Najnižja varna delovna obremenitev se uporabi vedno v primeru, če se varna delovna obremenitev (SWL) med dvigalom, prečnim nosilcem in podporno enoto razlikuje



Molift dvigala se smejo uporabljati samo za dvigavanje oseb. Nikoli ne uporabljajte dvigala za dvigovanje ali premikanje predmetov.

## Pred uporabo / Dnevni pregled / Mesečno

Pregled, ki ga je treba opraviti vsak dan ali pred uporabo:

- Prepričajte se, da dvigalo nima vidnih poškodb, okvar ali deformacij
- Prepričajte se, da indikatorna lučka baterije ne sveti in indikatorna lučka servisa sveti zeleno
- Prepričajte se, da se kolesa prosto premikajo in da je dvigalo enostavno manevrirati

Mesečni pregledi:

- Preizkusite vse funkcije dvigal in se prepričajte, da dvigalo ne oddaja neobičajnih zvokov
- Preizkusite gumb za zaustavitev v sili in spuščanje v sili

Če obstajajo kakršne koli napake ali okvare, je treba dvigalo umakniti iz uporabe in ga označiti z napisom »v okvari«

## Ročni krmilnik

Ročni krmilnik ima 2 gumba, enega za dviganje in drugega za spuščanje dvižne roke. Ročni krmilnik ima indikatorsko lučko, ki zasveti, ko je nivo baterije nizek in je dvigalo potrebno napolniti.

Ročni krmilnik z 2 gumboma  
Št. art. 0440002

### Dvižna roka - gor / dol

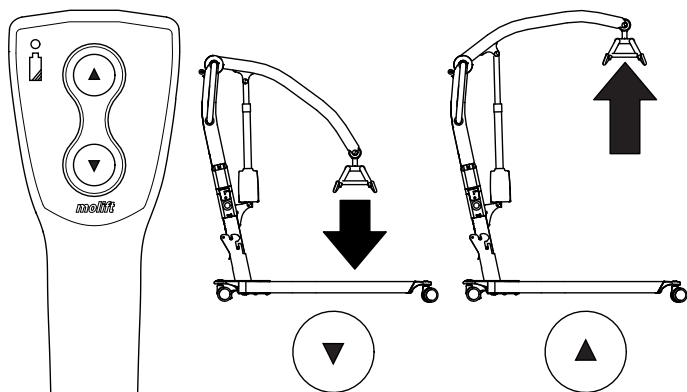

upravljata z dvema pedaloma. En pedal za noge navznoter in en pedal za noge navzven. Stopite na poljuben pedal, da odprete ali zaprete noge.

### Noge - noter / izven

Opomba Razprte noge zagotavljajo večjo stabilnost in boljši dostop do stola ali stranišča.

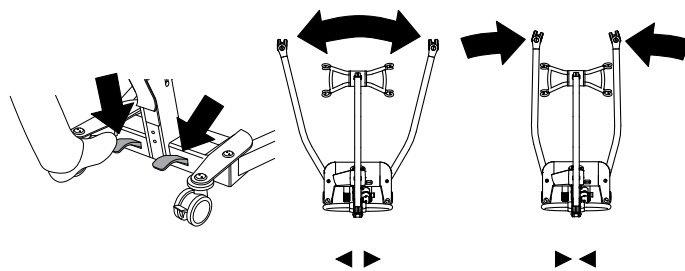

Mehanizem za razpiranje nog je mehanski in se

## Varnostne naprave

Molift Smart 150 je opremljen z več varnostnimi napravami, ki so namenjene preprečevanju poškodb oseba in opreme v primeru nepravilne uporabe.

Dvigalo ima senzor preobremenitve, ki preprečuje delovanje dvigala, če obremenitev preseže varno delovno obremenitev.

Dvižna roka je zgibna, s čimer preprečimo stisk uporabnika zaradi roke oz. prečnega nosilca. Pri premikanju navzdol aktuator ne bo ustvaril nobene sile.

Noge se med transportom zložijo skupaj, da bo dvigalo čim manjše. Pri sestavljanju dvigala je treba noge razpreti v obratovni položaj. Dvižni steber se ne bo namestil v nosilec, če noge niso nastavljene nad položajem za premeščanje - to zagotavlja varnostna funkcija.

Če se elektronika pregreje, se izklopi. Počakajte, da se dvigalo ohladi, preden ga ponovno uporabite.

## Potisni/vlečni ročaji

Za premikanje dvigala uporabite vlečne ročaje.



**Ne potiskajte ali vlecite uporabnika, dvižne roke ali aktuatorja. To lahko povzroči nestabilnost in dvigalo se lahko prevrne.**

Dvigalo se uporablja samo za premikanje na kratkih razdaljah. Ni nadomestilo za invalidski voziček oz. podobne pripomočke.

## Zavore

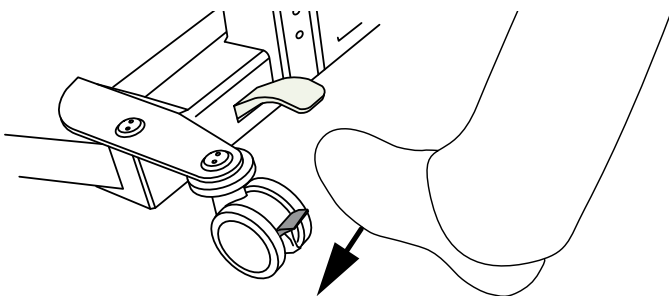

Zadnja tekalna kolesca so opremljena z zavoremi. Stopite na pedal, da zablokirate zavore. Za odklepanje obrnite navzgor.

## Zaustavitev v sili / Spuščanje v sili

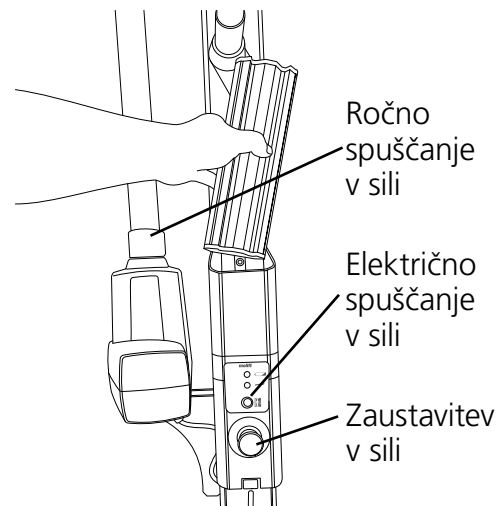

### Zaustavitev v sili

Ko je zasilna zaustavitev potisnjena navznoter, se napajanje izklopi. Za ponastavitev zavrtite v smeri urinega kazalca (obratovanje je dovoljeno, ko je viden zeleni obroč).

### Električno spuščanje v sili

Pritisnite in držite gumb za električno spuščanje v sili na spodnjo dvižno roko. Električna funkcija spuščanja v sili ne deluje, ko je aktivirana zaustavitev v sili.

### Ročno spuščanje v sili

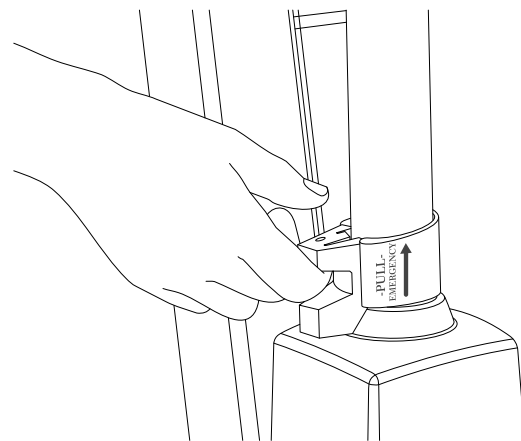

Povlecite ročico na aktuatorju navzgor, da začnete spuščati v sili, in dvižna roka se ob obremenitvi premakne navzdol. Čim višje povlečete ročaj, tem hitreje bo spuščanje. Ročaj nežno spustite. Prehitro sprostitev ročaja lahko povzroči telesne poškodbe ali poškodbe dvigala.

Funkcijo ročnega spuščanja v sili na aktuatorju uporabljajte le, če električno spuščanje v sili ne deluje.



## Elektronika

### Transportni in obratovalni pogoji

#### Transport in skladiščenje

Za dolgotrajno shranjevanje je priporočljivo aktivirati (pritisniti) gumb za zaustavitev v sili. Dvigalo se lahko skladišči in prevaža pri temperaturah med -25 - 70 °C.

#### Delovanje

Dvigalo je zasnovano za uporabo pri standardnih sobnih temperaturah (+5 do +40 °C).

Zračni tlak: 70 - 106 kPa

Relativna vlažnost: 15 - 93 %

Po skladiščenju ali prevozu pod drugačnimi temperaturami pustite dvigalo v prostoru s primerno temperaturo, dokler ne doseže varne delovne temperature.



Medicinska električna oprema zahteva posebne previdnostne ukrepe v zvezi z elektromagnetno združljivostjo (EMC). Prenosna ali mobilna radijska komunikacijska oprema lahko vpliva na medicinsko električno opremo in mora biti najmanj 25 cm (10 palcev) od elektronike dvigala.

### Baterija

Molift Smart Mover 150 je opremljen z 14,4 V 2,6 Ah NiMH baterijo. Baterija ima pričakovano življenjsko dobo pribl. 500 ciklov polnjenja.



Baterijo napolnite ob prevzemu in nato vsakih šest mesecev, da preprečite okvaro baterije.





Izrabljene baterije je treba v skladu z lokalnimi pravili in predpisi zavreči kot posebne odpadke. Ne odlagajte med splošne odpadke



Baterije je treba nekajkrat popolnoma napolniti in popolnoma izprazniti, preden dosežejo polno zmogljivost. Ta postopek upoštevajte tudi, če dvigala ni bilo v uporabi dlje časa (4 tedne ali več).

### Indikatorska lučka baterije in servisa (LED)

Dvigalo ima dve indikatorski lučki na nosilcu baterije.

	Indikatorska lučka servisa
	Indikatorska lučka baterije

Električni sistem ima funkcijo varčevanja z energijo, ki izklopi električni sistem po desetih minutah brez aktivnosti. Vse luči se bodo ugasnile.

Sistem se aktivira s pritiskom na enega od upravljalnih gumbov

#### Indikatorska lučka baterije (LED)

Indikatorska lučka baterije (LED) zasveti in odda zvok, ko je nivo baterije nizek in dvigalo treba napolniti. Ko se to zgodi, bo dvigalo imelo dovolj energije za en polni cikel dviganja z največjo obremenitvijo. Ko je baterija kritično nizka, je možno le spustiti dvižno roko.

#### Indikatorska lučka servisa

Elektronika dvigala izračuna in beleži število izvedenih dvigov.

Po določenem času delovanja se odda signal, da je potreben servis.

Indikatorska lučka servisa	Način
Ni luči	Varčevanje z energijo (pripravljenost)
Zelena	Pripravljen za uporabo
Rumena	Naročite servis
Rdeča	Opravite servis
Rdeča + zvok	Takoj opravite servis

### Obseg servisa

Servis vključuje zamenjavo dvižnega motorja in pregled/zamenjavo obrabljenih delov. To mora opraviti pooblaščen osebje.

Servis je potreben, ko servisna lučka sveti rdeče (izračunano na 10.000 dvigov na podlagi varne delovne obremenitve).

## Polnjenje

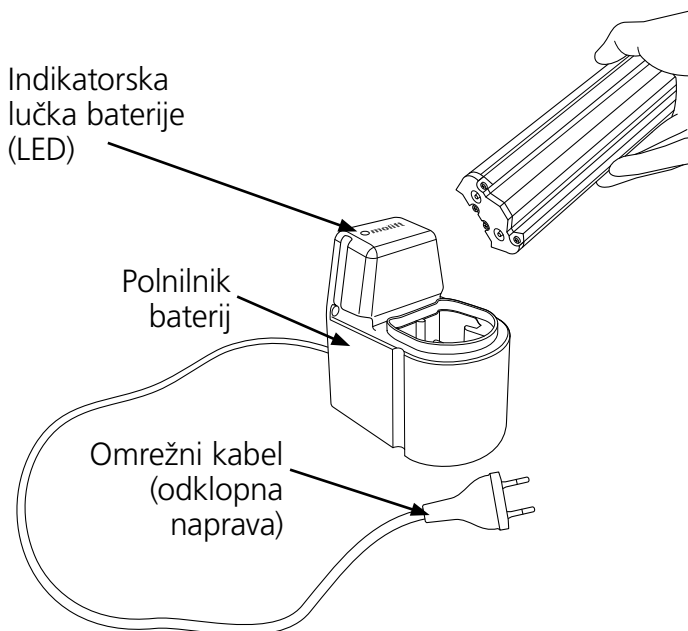

### Polnilnik baterij

Polnilnik baterij lahko uporabite kot namizni polnilnik ali ga namestite na navpično stensko površino blizu električne vtičnice, najmanj 120 cm nad tlemi. Polnilnik je treba uporabljati zunaj pacientovega okolja. Polnilnik mora biti nameščen oz. vgrajen na način, ki omogoča enostaven odklop omrežnega kabla. Pazite, da ne poškodujete kabla. Polnilnik lahko vedno priključite na električno vtičnico.

Polnilnik baterij 12-24V  
Št. art. 1340100  
PowerPac 14,4 V NiMH  
Št. art. 0541000

### Indikatorska lučka polnilnika

Opis indikatorske lučke baterije (LED):

<b>LED</b>	<b>način</b>
Rumena	Pripravljen za uporabo, brez priključene baterije
Rumeno utripa	Inicializacija
Rdeča	Hitro polnjenje
Zelena/rumena	Polnjenje do konca
Zelena	Vzdrževalno polnjenje
Rdeča/zelena	Napaka

## Premeščanje

Dvig načrtujte vnaprej, da zagotovite, da bo potekalo čim bolj varno in gladko. Ne pozabite na ergonomijo opravila. Ocenite tveganja in si delajte zapiske. Pomočnik je odgovoren za varnost uporabnika.

Molift Smart 150 se lahko uporablja s 4-točkovnim prečnim nosilcem za različne vrste premeščanja iz sedečega, polležečega ali ležečega položaja.

### Uporaba nosilnih jermenov

Pomembno je, da se nosilni jermen najprej preizkusi na posameznem uporabniku in glede na predvideno dvizžno situacijo.



Pred uporabo si o nosilnem jermenu preberite v uporabniškem priročniku.



Ne uporabljajte poškodovanih ali močno obrabljenih nosilnih jermenov.

### Nosilni jermeni drugih proizvajalcev

Priporočamo samo uporabo nosilnih jermenov znamke Molift. Etac ne odgovarja za napake ali nesreče, do katerih lahko pride pri uporabi nosilnih jermenov drugih proizvajalcev.

### Dviganje in spuščanje

Ko premikate uporabnika, se postavite ob bok osebe, ki jo dvigujete. Prepričajte se, da roke in noge ne ovirajo sedeža, postelje itd. Ohranite očesni stik z uporabnikom, da se bo počutil varno.

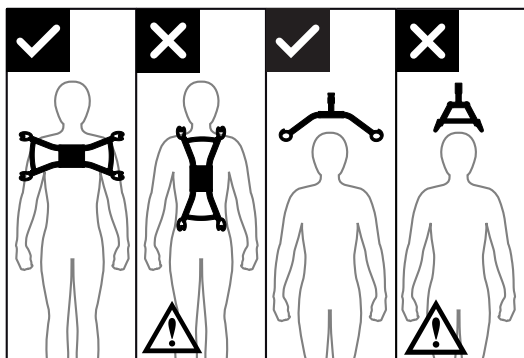

4-točkovni prečni nosilec mora biti vedno nameščen čez uporabnika, da preprečite nehoteni zdrs uporabnika iz nosilnega jermena.

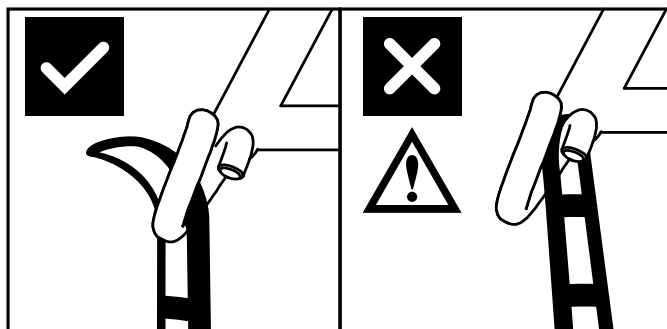

Oblika kavčev prečnega nosilca je takšna, da ne more priti do nenamernega odklopa pravilno nameščenega nosilnega jermena.

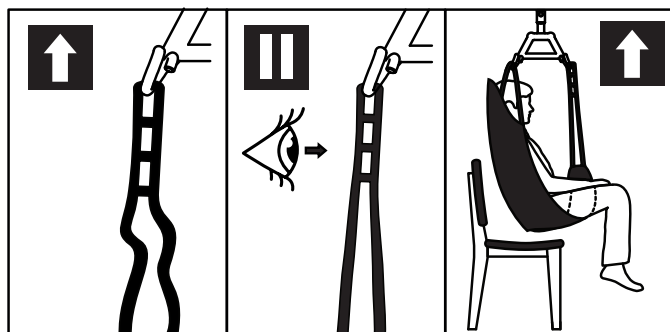

1. Preverite, ali je nosilni jermen pravilno pritrjen okoli uporabnika in ali so trakovi pravilno pritrjeni na kavlje prečnega nosilca.
2. Raztegnite trakove nosilnega jermena, ne da bi dvignili uporabnika. Prepričajte se, da so vsi štiri nosilni jermeni varno pritrjeni, s čimer preprečite zdrs ali padec uporabnika.
3. Dvignite uporabnika in izvedite premestitev.

## Premeščanje



Ko prenašate dvigalo z uporabnikom v visečem položaju, poskusite postaviti uporabnika čim nižje (po možnosti z nogami na podvozju). Na ta način bo težišče nizko in tveganje za nestabilnost manjše.



**Uporabnika nikoli ne dvigujte višje, kot je potrebno za izvedbo dviga. Ne pozabite, da kolesa na premičnem dvigalu NE smejo biti blokirana.**



**Nikoli ne puščajte uporabnika v dvignjenem položaju brez nadzora.**

Med premikanjem bodite previdni, saj se viseči uporabnik v ovinku, pri zaustavitvi in pomiku iz stoječe lege lahko zasuče. Bodite previdni pri manevriranju blizu pohištva, da viseči uporabnik ne bi trčil v kakšen predmet.



**Dvigalo se ne uporablja za dviganje oz. premikanje uporabnikov po nagnjenih površinah**

Izogibajte se debelim preprogam, visokim pragom, neravnim površinam in drugim oviram, ki lahko blokirajo tekalna kolesca. Dvigalo lahko postane nestabilno, če ga čez takšne ovire potiskamo s silo, saj s tem povečamo tveganje prevrnitve.

## Spuščanje v sedeč položaj

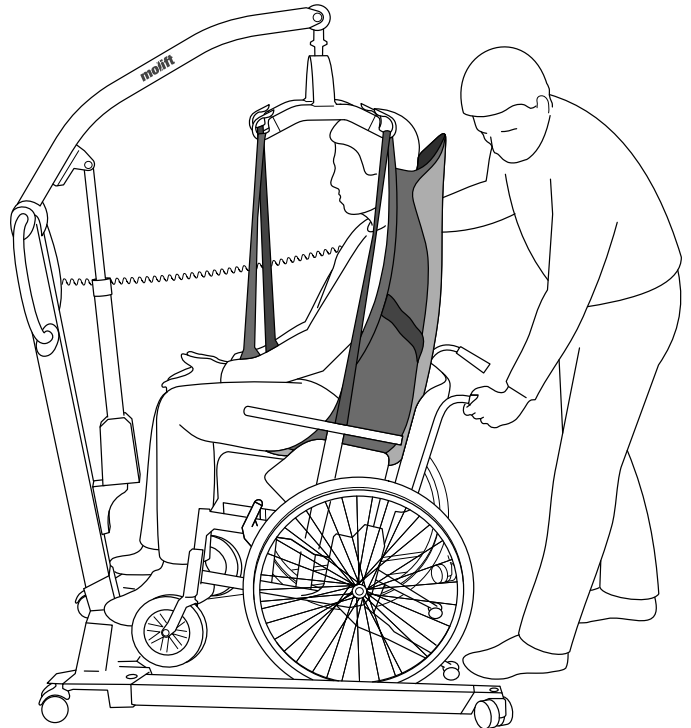

Pri premetitvi uporabnika v sedeč položaj se lahko uporabijo nekatere tehnike za spuščanje uporabnika čim bolj nazaj v sedež, in sicer:

- A Namestite uporabnika s pomočjo potisnega ročaja
- B Nežno potisnite na uporabnikova kolena
- C Nagnite sedež nazaj



**Uporabnik mora biti pri dvigovanju in spuščanju s stola oz. nanj obrnjen proti dvigalu.**

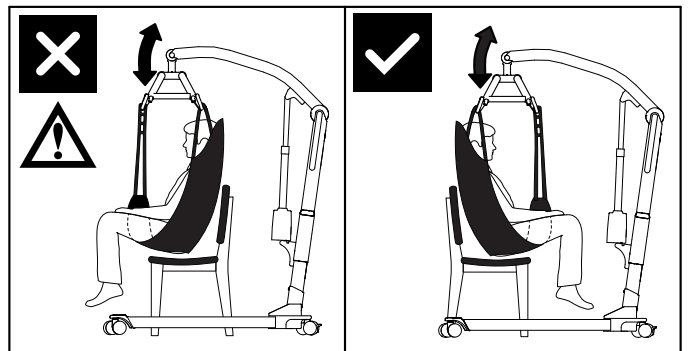

## Dodatki

Priporočena dodatna oprema in dodatki za Molift Smart 150.

### Nosilni jermeni

Etac dobavlja širok nabor nosilnih jermenov za različne vrste premestitev. Serija nosilnih jermenov Molift RgoSling se uporablja v kombinaciji s 4-točkovnim prečnim nosilcem. Nosilni jermen se lahko uporablja tudi z 2-točkovnim prečnim nosilcem. Na seznamu kombinacij v uporabniškem priročniku za nosilni jermen so navedene pravilne kombinacije nosilnih jermenov in prečnih nosilcev. Serija nosilnih jermenov Molift RgoSling je na voljo v velikostih XXS – XXL, in sicer iz poliestra in poliestrske mreže.

Rgosling Mediumback, oblazinjen (XS-XXL)  
 Rgosling Highback, oblazinjen (XS-XXL)  
 Rgosling Mediumback Net (XXS-XXL)  
 Rgosling Highback Net (XXS-XXL)  
 Rgosling Toilet Lowback (XXS-XXL)  
 Rgosling Toilet Highback (XXS-XXL)  
 Rgosling Ampu Mediumback (XXS-XXL)  
 Rgosling Ampu Highback (XXS-XXL)  
 Rgosling Ambulating Vest  
 Rgosling Comfort Highback (S-L)

### Dodatki:

Rgosling Extension Loops  
 Št. art.: 1721600  
 Rgosling Ambulating Vest Groin strap (XXS-XL)

### Transport/Skladiščenje

Potovalna torba za Molift Smart 150  
 Št. art. 0990200

Ta torba s trdno zunanostjo nudi dodatno zaščito med letalskim prevozom. Je odobren s strani TSA za letalske prevoze in je idealen za stranko z aktivnim življenjem.

Potovalna torba za Molift Smart 150  
 Št. art. 3049175

Potovalna torba z mehko zunanostjo ima izjemno velika transportna kolesa. Ščiti dvigalo in omogoča enostaven transport.

## Vzdrževanje

### Čiščenje in dezinfekcija

Redno čistite. Površine očistite z vlažno krpo z ustreznim pH nevtralnimi detergenti. Ne uporabljajte toplih ali močnih tekočin, saj lahko to poškoduje površine na dvigalu. Za dezinfekcijo po potrebi uporabite izopropilni alkohol. Izogibajte se abrazivnim sredstvom. Odstranite dlake in umazanijo s tekalnih koles in preverite, ali se tekalna kolesca prosto vrtijo. Očistite stične površine in ročni krmilnik z izopropilnim alkoholom, da odstranite maščobo in umazanijo. Po čiščenju preverite zaustavitev v sili in spuščanje v sili. Dvigalo ne sme biti izpostavljeno tekoči vodi.



Pazite, da pri čiščenju ne poškodujete oz. ne odstranite nalepk.

### Obnavljanje

Sledite postopku čiščenja in namestitve, opravljajte redne preglede in po namestitvi uporabite kontrolni seznam za popravilo dvigala.

### Recikliranje

Za pravilno odlaganje izdelka glejte »Navodila za recikliranje«. Najdete jih na [www.etac.com](http://www.etac.com).

### Rezervni deli

Seznam rezervnih delov dobite na zahtevo.

## Periodični pregled

### Obseg periodičnih pregledov

Periodični pregled je vizualni pregled (zlasti nosilne konstrukcije dvigala in dviznega mehanizma s priključki, zavorami, komandami, varnostnimi napravami in napravami za podporo osebam) v skladu s Poročilom o periodičnem pregledu za Molift Smart 150. Najdete jih na [www.etac.com](http://www.etac.com).



Če pride do kakršnih koli težav z dvigalom, ki bi lahko ogrozile varnost osebe, je treba dvigalo nemudoma odstraniti iz uporabe in označiti z napisom »v okvari«. Dvigala ne uporabljajte, dokler ga ne popravite.

Periodični pregledi se izvajajo vsaj enkrat letno ali pogosteje, če to zahtevajo lokalne oblasti. Pregled mora opraviti servisno osebje, pooblaščen s strani Etac.

Za usposabljanje in pooblastilo ali priporočilo pooblaščenega servisnega partnerja se obrnite na naslov [molift@etac.com](mailto:molift@etac.com) podjetja Etac.

Pri periodičnem pregledu inšpektor izpolni poročilo o pregledu za Molift Smart 150. Oseba(-e), odgovorna(-e) za servisiranje dvigala, mora(-jo) poročila shraniti.

Če se pri pregledu ugotovijo napake in poškodbe, je treba obvestiti lastnika.

Ko je periodični pregled končan, inšpektor označi kontrolno nalepko dvigala z nalepko, ki prikazuje datum, ko je bil opravljen periodični pregled, in z nalepko (s 6-mestno identifikacijo podjetja Etac ali distributerja), ki prikazuje, kdo je opravil periodični pregled. Kontrolno nalepko lahko najdete na desni strani nosilca baterije, ki označuje datum naslednjega pregleda.

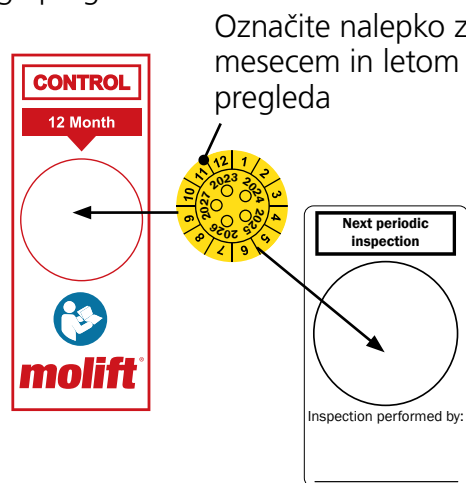

## Odpravljanje težav

Simptom	Možen vzrok/ukrep
Dvižni steber se maje	Dvižni steber ni pravilno nameščen v podvozju. Sestavite nosilni steber in podvozje ter steber zaklenite z zaklepnim ročajem na podvozju.
Dvigalo se po ravni površini premika neenakomerno	Tekalna kolesca se zaradi izboklin in prahu premikajo neenakomerno. Očistite tekalna kolesca. Odstranite lase in umazanijo.
Dvižna roka se premika nenadzorovano.	Kratki stik med ročnim krmilnikom in dvigalom. Očistite vtič ročnega krmilnika z alkoholom, da se odstrani maščoba.
	Ročni krmilnik je okvarjen. Zamenjajte ročni krmilnik.
	Krmilna elektronika je odpovedala. Za servis se obrnite na lokalnega predstavnika.
Dvižne noge se premikajo nenadzorovano.	Mehanizem za razpiranje noge je odpovedal. Izdelek ni varen za uporabo. Za servis se obrnite na lokalnega predstavnika.
Dvigalo se ne odziva na ročni krmilnik / Dvižna roka se ne premika.	Gumb za zaustavitev v sili je aktiviran. Obrnite gumb v smeri urinega kazalca, da ponastavite zaustavitev v sili.
	Baterija je prazna. Zamenjajte ali napolnite baterijo.
	Elektronika dvigala je pregreta. Počakajte, da se ohladi.
	Dvigalo je preobremenjeno. Prepričajte se, da obremenitev ne presega varne delovne obremenitve.
	Ročni krmilnik ni pravilno priključen. Ročni krmilnik pravilno priključite. Ročni krmilnik, vtič ali kabel se lahko pretrga in ga je treba zamenjati.
	Pokvarjena krmilna elektronika. Za servis se obrnite na lokalnega predstavnika.
Baterija se ne polni	Pokvarjena baterija. Med polnjenjem preverite indikatorske lučke na polnilniku. Poskusite z drugo baterijo.
	Pokvarjen polnilnik baterije. Med polnjenjem preverite indikatorske lučke na polnilniku. Glejte poglavje »Polnjenje«. Poskusite z drugim polnilnikom.

## Podręcznik w języku polskim

### Ważne

Niniejszy podręcznik użytkownika zawiera ważne instrukcje dotyczące bezpieczeństwa oraz informacje dotyczące użytkowania podnośnika i akcesoriów.

W niniejszym podręczniku użytkownik jest osobą podnoszoną.

Asystentem jest osoba obsługująca podnośnik.



**Uwaga!**  
Symbol ten oznacza ważne informacje związane z bezpieczeństwem. Należy dokładnie przestrzegać tych instrukcji.



Przed rozpoczęciem użytkowania przeczytać podręcznik użytkownika! Ważne jest, aby przed przystąpieniem do użytkowania sprzętu w pełni zrozumieć treść podręcznika użytkownika.

Najnowszą wersję dokumentacji można znaleźć na stronie [www.etac.com](http://www.etac.com).



# Molift Smart 150

Podzespoły podnośnika:

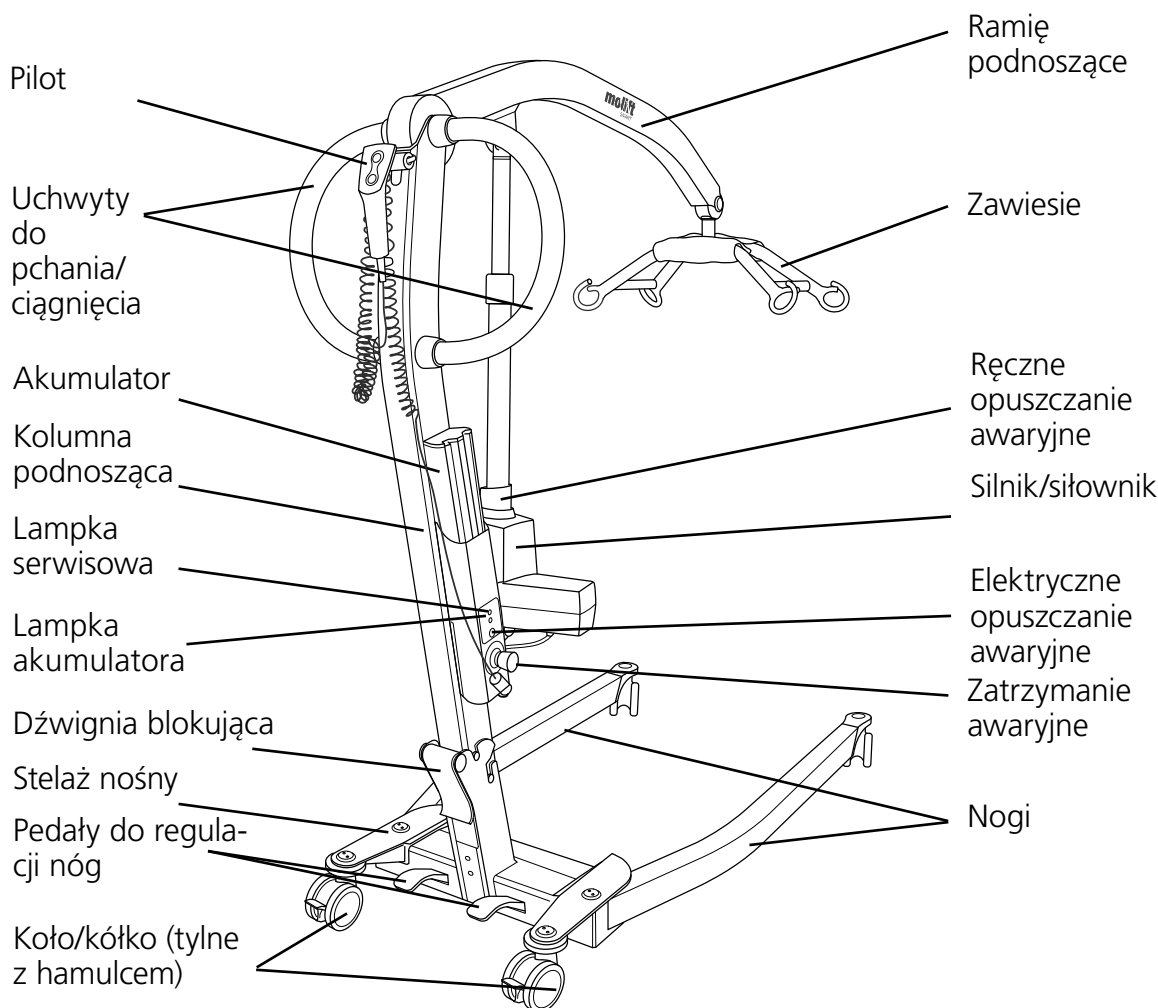

## O podnośniku Molift Smart 150

Molift Smart 150 to składany mobilny podnośnik przeznaczony do podnoszenia i przemieszczania osób za pomocą nosidła na łóżko, podłogę, krzesło, wózek inwalidzki lub toaletę. Podnośnik wykonany jest z lekkich materiałów, wyposażony w kółka i siłownik elektryczny oraz zasilany za pomocą akumulatora. Urządzenie wyposażone jest w regulowane ręcznie nogi i oferuje udźwig 150 kg.

Urządzenie idealnie nadaje się do stosowania w szpitalach, placówkach ochrony zdrowia oraz domach prywatnych. Podnośnik może być wykorzystywany wyłącznie do przemieszczania pacjentów na małe odległości – np. między krzesłem a łóżkiem lub do łazienki. Podnośnik nie nadaje się do transportowania użytkownika na większe odległości.

## Informacje ogólne



### Deklaracja zgodności WE

Produkt i powiązane z nim akcesoria opisane w niniejszym podręczniku użytkownika są zgodne z rozporządzeniem (UE) 2017/745 z dnia 5 kwietnia 2017 r. – jako wyrób medyczny klasy I.

Produkt został przetestowany i zatwierdzony przez instytucję zewnętrzną zgodnie z normami IEC 60601-1, IEC 60601-1-2 oraz EN/ISO 10535:2006.

Każde poważne zdarzenie związane z wyrobem należy zgłosić producentowi oraz właściwemu organowi w państwie członkowskim, w którym przebywa użytkownik i/lub pacjent.

### Warunki eksploatacji

Ponieważ podnoszenie i przemieszczanie osób zawsze wiąże się z pewnym ryzykiem, tylko przeszkolony personel może korzystać ze sprzętu i akcesoriów opisanych w niniejszym podręczniku użytkownika.

### Modyfikacje i wykorzystanie podzespołów innych producentów.

Zalecamy korzystanie wyłącznie z podzespołów i części zamiennych marki Molift. Wprowadzenie jakichkolwiek modyfikacji produktu powoduje unieważnienie deklaracji zgodności oraz ustanie odpowiedzialności firmy Etac z tytułu gwarancji. Firma Etac nie ponosi odpowiedzialności za awarie i wypadki, które mogą wystąpić z powodu korzystania z podzespołów innych producentów.



**Naprawy i prace serwisowe wymagające otwarcia podnośnika mogą być wykonywane wyłącznie przez wykwalifikowany personel. Ryzyko obrażeń spowodowanych obracającymi się częściami i porażeniem prądem elektrycznym.**

Podnośnik nie nadaje się do obsługi przez osobę podnoszoną.

### Informacja gwarancyjna

Dwa lata gwarancji na wady produkcyjne i materiałowe naszych produktów.

Roczna gwarancja na akumulatory.

Regulamin można znaleźć na stronie [www.etac.com](http://www.etac.com).

## Identyfikacja produktu

### Etykieta produktu

Etykiety produktu zawierają numer artykułu, numer seryjny i datę produkcji.

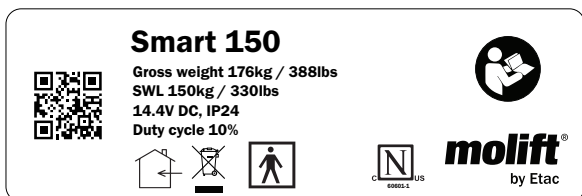

### Etykiety i symbole ostrzegawcze

Szczegółowe wyjaśnienie symboli umieszczonych na produkcie:



Część typu BF



Lampka akumulatora



Oznaczenie CE



Znak certyfikacji



Zapoznać się z podręcznikiem użytkownika



Producent



Wyłącznie do użytku w pomieszczeniach



Data produkcji



Nie usuwać razem z odpadami ogólnymi



Numer katalogowy



Opuszczanie awaryjne



Numer seryjny



Lampka serwisowa



Wyrób medyczny



## Montaż

Naładować akumulator. Podczas montażu lub składania akumulator nie może znajdować się w uchwycie na kolumnie podnoszącej.

### Montaż

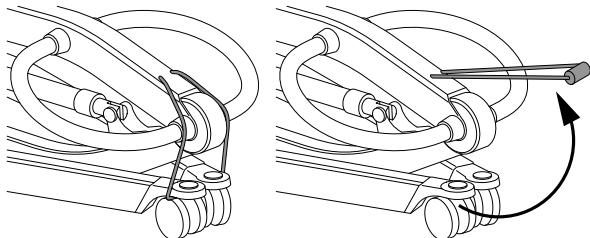

Zdjąć elastyczną taśmę transportową.

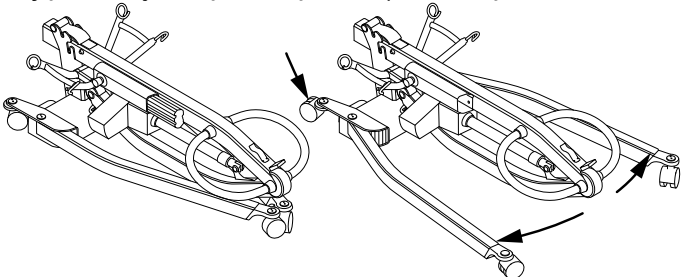

Włączyć hamulec na tylnych kółkach poprzez naciśnięcie lewego pedału. Rozsunąć nogi.

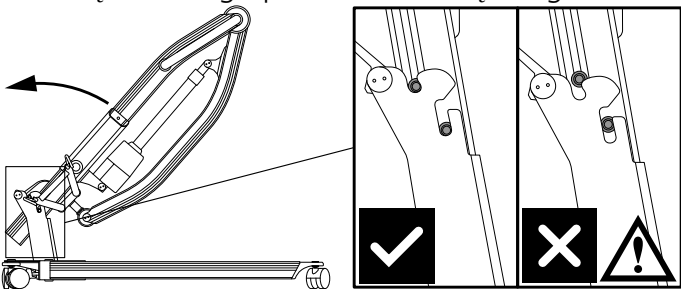

Podnieść kolumnę podnoszącą i wsunąć ją we wspornik w stelażu. Upewnić się, że jest prawidłowo osadzona w stelażu nośnym.

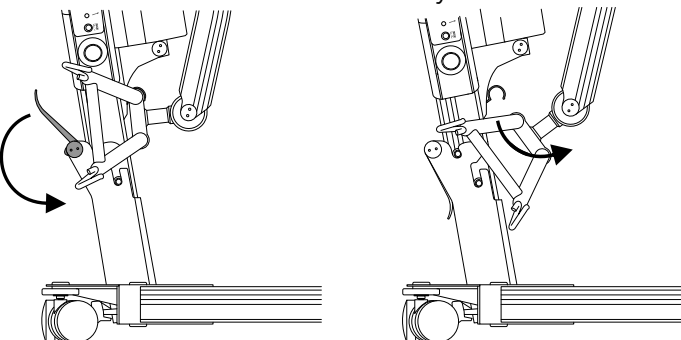

Kolumna musi być zamocowana za pomocą uchwytu blokującego z tyłu stelaża nośnego. Zdjąć zawieszę z haka transportowego.



Uważać, aby nogi/ramiona/dłonie nie znalazły się pomiędzy częściami podczas podnoszenia/składania kolumny podnoszącej.

### Akumulator i pilot

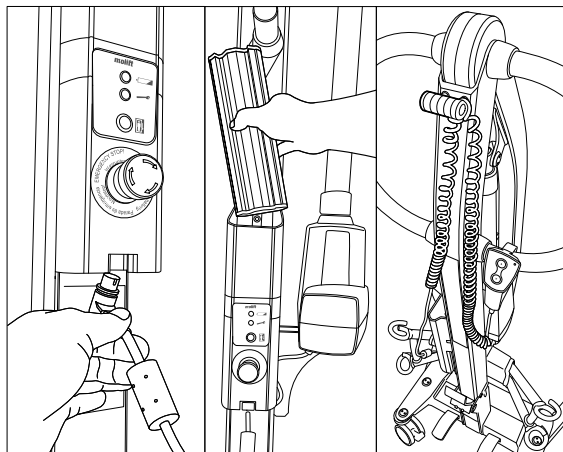

1. Podłączyć pilot do dolnej części uchwytu akumulatora.
2. Umieścić akumulator stykami skierowanymi w dół.
3. Pociągnąć elastyczną taśmę i przeprowadzić pilot. Przeprowadzić część przewodu tak, aby pilot nie upadł na podłogę w razie upuszczenia.

### Składanie (tryb transportowy)

Opuścić ramię podnoszące do samego dołu i odłączyć akumulator. Złożyć podnośnik w kolejności odwrotnej niż w przypadku montażu. Zamocować zawieszę z powrotem na haku. Możliwe jest podzielenie podnośnika na dwie oddzielne części poprzez całkowite zdjęcie kolumny ze stelaża nośnego.

### Lista kontrolna po montażu



**Nie korzystać z produktu przed sprawdzeniem wszystkich punktów na poniższej liście kontrolnej.**

- Przed rozpoczęciem użytkowania w oparciu o listę kontrolną sprawdzić, czy podnośnik jest prawidłowo zmontowany, sprawny i bezpieczny.
- Upewnić się, że ramię podnoszące, kolumna podnosząca i zawieszę są prawidłowo zamocowane i że na podnośniku nie ma żadnych luźnych części.
  - Upewnić się, że akumulator jest naładowany (nie świecą się żadne lampki akumulatora).
  - Sprawdzić, czy podnośnik nie ma widocznych śladów uszkodzeń ani innych usterek.
  - Wykonać podnoszenie z obciążeniem (około 50 kg).

## Sposób korzystania z urządzenia Molift Smart 150

### Ogólne środki bezpieczeństwa

Korzystać wyłącznie z akcesoriów i nosideł dopasowanych do użytkownika – rodzaju niepełnosprawności, wzrostu, wagi i sposobu przemieszczania.

### Częstotliwość przerw/cykl pracy

Podnośnik Molift Smart 150 nie powinien pracować w trybie ciągłym dłużej niż 2 minuty (z maksymalnym obciążeniem), po czym powinna nastąpić przerwa trwająca co najmniej 18 minut. Cykl pracy na poziomie 10%.

### Bezpieczne obciążenie robocze (BOR)

Podnośnik jest oznaczony bezpiecznym obciążeniem roboczym (BOR).



Jeśli bezpieczne obciążenie robocze (BOR) jest różne dla podnośnika, zawiesia i konstrukcji nośnej, obowiązuje zawsze najniższa wartość.



Podnośniki Molift mogą być wykorzystywane wyłącznie do podnoszenia osób. Nigdy nie używać podnośnika do podnoszenia lub przemieszczania jakichkolwiek przedmiotów.

### Kontrole przed użyciem/codziennie/raz w miesiącu

Kontrole do wykonania codziennie lub przed użyciem:

- Upewnić się, że podnośnik nie ma widocznych śladów uszkodzeń, wad ani odkształceń.
- Upewnić się, że lampka akumulatora nie świeci się, a lampka serwisowa świeci na zielono.
- Upewnić się, że kółka obracają się swobodnie, a manewrowanie podnośnikiem nie następuje z trudnością.

Kontrola raz w miesiącu:

- Przetestować wszystkie funkcje podnośnika i upewnić się, że nie wydaje on żadnych nietypowych dźwięków.
- Sprawdzić przycisk zatrzymania awaryjnego i opuszczanie awaryjne.

W przypadku jakichkolwiek usterek lub wad podnośnik należy wycofać z eksploatacji i oznaczyć jako niesprawny.

### Pilot

Na pilocie znajdują się 2 przyciski: jeden do podnoszenia, a drugi do opuszczania ramienia podnoszącego. Na pilocie znajduje się lampka sygnalizacyjna, która świeci się, gdy akumulator wymaga naładowania.

2 przyciski na pilocie  
Nr art.: 0440002

### Ramię podnoszące – do góry/na dół

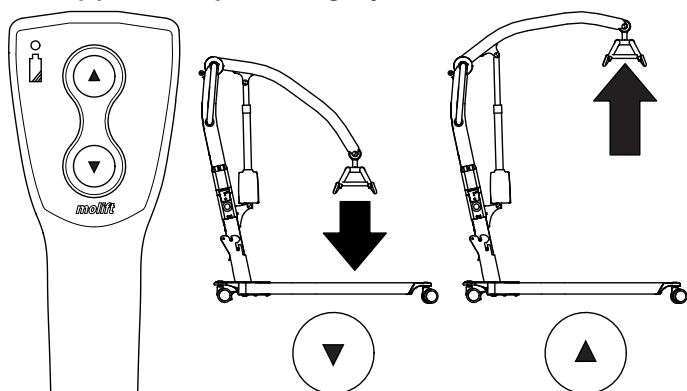

Mechanizm rozsuwania nóg jest obsługiwany mechanicznie dwoma pedałami. Jeden pedał służy do zsuwania, a drugi do rozsuwania nóg. Nacisnąć wybrany pedał, aby zsunąć lub rozsunąć nogi.

### Nogi – zsuwanie/rozsuwanie

UWAGA! Rozsunięte nogi zapewniają większą stabilność i lepszy dostęp do krzesła lub toalety.

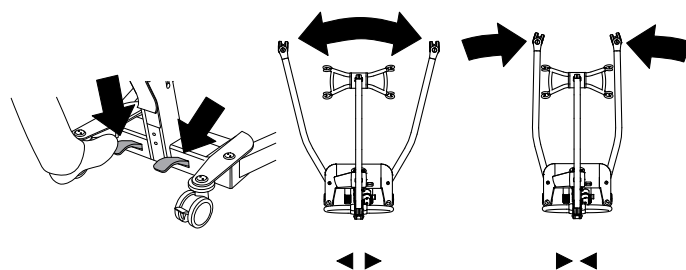

## Zabezpieczenia

Podnośnik Molift Smart 150 jest wyposażony w kilka zabezpieczeń, których zadaniem jest zapobieganie kontuzjom personelu i uszkodzeniom sprzętu w razie nieprawidłowego użytkowania. Podnośnik jest wyposażony w czujnik przeciążenia, który uniemożliwia działanie podnośnika, jeśli obciążenie przekracza BOR.

Ramię podnoszące jest zamocowane uchylnie, aby uniknąć ryzyka ściśnięcia użytkownika przez ramię i zawieszę. Podczas ruchu w dół siłownik nie wytwarza żadnej siły.

Nogi są składane na czas transportu, co pozwala zminimalizować rozmiary podnośnika. Podczas montażu podnośnika należy rozstawić nogi do położenia roboczego. Mechanizm zabezpieczający uniemożliwia zamocowanie kolumny podnoszącej do wspornika do czasu, aż nogi nie zostaną przemieszczone poza położenie transportowe.

W razie przegrzania układ elektroniczny zostaje wyłączony. Przed ponownym użyciem podnośnika należy odczekać, aż podzespoły ostygną.

## Uchwyty do pchania/ciągnięcia

Do przemieszczania podnośnika służą uchwyty do ciągnięcia.



**Nie pchać ani nie ciągnąć za użytkownika, ramię podnoszące oraz siłownik. Może to spowodować utratę stabilności i przewrócenie się podnośnika.**

Podnośnik powinien być wykorzystywany wyłącznie do przemieszczania na krótkich dystansach. Urządzenie nie zastępuje wózków inwalidzkich itp.

## Hamulce

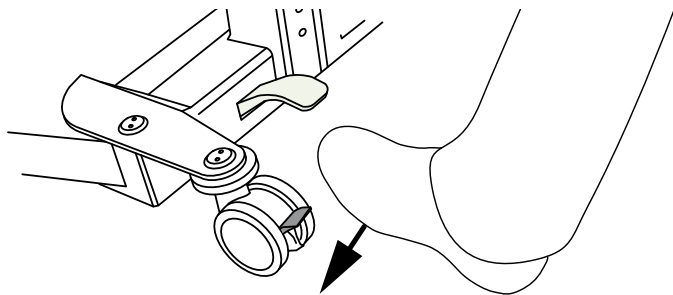

Kółka tylne są wyposażone w hamulce. Nacisnąć na pedał, aby zablokować hamulce. Unieść, aby odblokować.

## Zatrzymanie/opuszczanie awaryjne

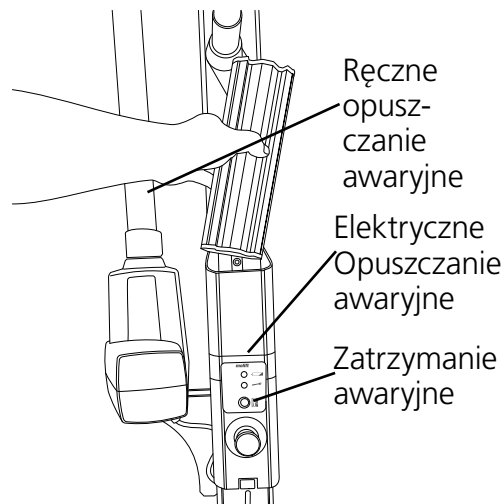

### Zatrzymanie awaryjne

Wciśnięcie wyłącznika awaryjnego powoduje odcięcie zasilania. Obrócić wyłącznik w prawo, aby go zresetować (obsługa jest możliwa, gdy widoczny jest zielony pierścień).

### Elektryczne opuszczanie awaryjne

Aby opuścić ramię podnoszące, nacisnąć i przytrzymać przycisk elektrycznego opuszczania awaryjnego. Funkcja elektrycznego opuszczania awaryjnego nie działa po aktywacji wyłącznika awaryjnego.

### Ręczne opuszczanie awaryjne

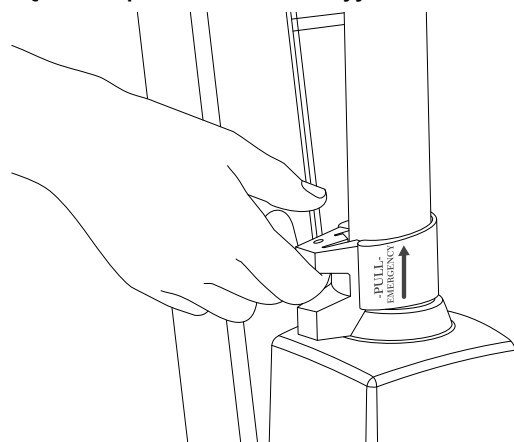

Pociągnąć dźwignię siłownika w górę, aby rozpocząć opuszczanie awaryjne, co spowoduje, że ramię podnoszące po obciążeniu zacznie poruszać się w dół. Im wyżej uniesiony uchwyt, tym większa prędkość opuszczania. Delikatnie zwolnić uchwyt. Zbyt szybkie zwolnienie uchwytu może spowodować obrażenia ciała lub uszkodzenie podnośnika.

Z funkcji ręcznego opuszczania awaryjnego siłownika należy korzystać tylko wtedy, gdy elektryczne opuszczanie awaryjne nie działa.

## Elektronika

### Warunki transportu i eksploatacji

#### Transport i przechowywanie

Jeżeli przechowywanie ma potrwać dłużej, zaleca się aktywowanie (wciśnięcie) przycisku zatrzymania awaryjnego. Podnośnik można przechowywać i transportować w temperaturze od -25 do +70°C.

#### Obsługa

Podnośnik jest przeznaczony do eksploatacji w standardowych temperaturach panujących w pomieszczeniach (od +5 do +40°C).

Ciśnienie powietrza: 70–106 kPa

Wilgotność względna: 15–93%

W razie przechowywania lub transportu w innych temperaturach pozostawić podnośnik w pomieszczeniu o odpowiedniej temperaturze, aż osiągnie on bezpieczną temperaturę roboczą.



**Medyczne urządzenia elektryczne wymagają specjalnych środków ostrożności w zakresie kompatybilności elektromagnetycznej (EMC). Przenośne lub mobilne urządzenia komunikacyjne wykorzystujące fale radiowe mogą wpływać na działanie medycznych urządzeń elektrycznych i powinny znajdować się w odległości co najmniej 25 cm od układów elektronicznych podnośnika.**

### Akumulator

Podnośnik Molift Smart 150 wyposażony jest w akumulator NiMH o napięciu 14,4 V i pojemności 2,6 Ah. Żywotność akumulatora wynosi ok. 500 cykli ładowania.



**Po otrzymaniu akumulatora należy go naładować, a następnie ładować co sześć miesięcy, aby uniknąć jego awarii.**





**Zużyte akumulatory należy utylizować jako odpad specjalny zgodnie z lokalnymi przepisami. Nie usuwać razem z odpadami ogólnymi**



**Akumulatory muszą zostać kilka razy całkowicie naładowane i rozładowane, zanim osiągną pełną pojemność. Jeśli podnośnik nie był używany przez dłuższy czas (4 tygodnie lub dłużej), należy postępować zgodnie z poniższą procedurą.**

### Lampka (LED) akumulatora i serwisowa

Na uchwycie akumulatora na podnośniku znajdują się dwie lampki sygnalizacyjne.

	Lampka serwisowa
	Lampka akumulatora

Układ zasilania elektrycznego wyposażono w funkcję oszczędzania energii, która wyłącza zasilanie po 10 minutach bezczynności. Wszystkie lampki wyłączają się.

System aktywuje się ponownie po naciśnięciu jednego z przycisków obsługowych.

#### Lampka (LED) akumulatora

Lampka (LED) akumulatora zapala się i emitowany jest sygnał dźwiękowy, gdy akumulator podnośnika wymaga naładowania. W takim momencie podnośnik ma zapas energii wystarczający do wykonania jednego pełnego cyklu podnoszenia z maksymalnym obciążeniem. Gdy stan naładowania akumulatora jest krytycznie niski, możliwe jest jedynie opuszczenie ramienia podnoszącego.

## Lampka serwisowa

Liczba wykonanych operacji podnoszenia jest obliczana i rejestrowana przez elektronikę podnośnika. Po upływie określonego czasu eksploatacji wysyłany jest sygnał informujący o konieczności wykonania prac serwisowych.

Lampka serwisowa	Tryb
Nie świeci się	Oszczędzanie energii (tryb gotowości)
Zielona	Gotowość do pracy
Żółta	Zlecić serwis
Czerwona	Wykonać serwis
Czerwony + dźwięk	Wykonać serwis natychmiast

## Zakres prac serwisowych

Prace serwisowe obejmują wymianę silnika podnoszącego oraz przegląd/wymianę zużytych części. Czynności te muszą być wykonywane przez upoważniony personel.

Wykonanie serwisu jest wymagane, gdy lampka serwisowa świeci na czerwono (obliczona wartość 10 000 operacji podnoszenia z BOR). Ładowanie

czona lub zamocowana w sposób umożliwiający łatwe odłączenie wtyku kabla zasilającego. Należy uważać, aby nie uszkodzić przewodu. Ładowarkę można w każdej chwili podłączyć do gniazda elektrycznego.

Ładowarka akumulatora 12–24 V

Nr art.: 1340100

PowerPac 14,4 V NiMH

Nr art. 0541000

## Lampka ładowania

Opis lampki (LED) akumulatora:

Dioda LED	Tryb
Żółta	Gotowość do użycia, niepodłączony akumulator
Żółta pulsująca	Uruchamianie
Czerwona	Szybkie ładowanie
Zielona/żółta	Doładowywanie
Zielona	Ładowanie podtrzymujące
Czerwona/zielona	Błąd

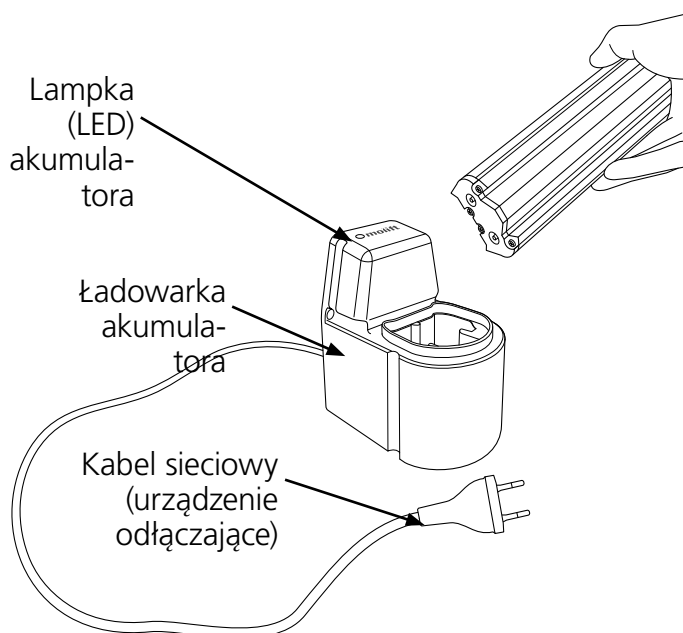

## Ładowarka akumulatora

Ładowarka akumulatora może być używana jako ładowarka przenośna lub może zostać zamontowana na pionowej ścianie na wysokości co najmniej 120 cm nad podłogą w pobliżu gniazda elektrycznego. Z ładowarki należy korzystać poza otoczeniem pacjenta. Ładowarka musi być umiesz-



## Przemieszczanie

Operację podnoszenia należy zaplanować z góry, tak aby przebiegała ona możliwie najbezpieczniej i najpłynniej. Zadbaj o ergonomię pracy. Oceń ryzyko i sporządź notatki. Za bezpieczeństwo użytkownika odpowiada asystent.

Podnośnik Molift Smart 150 dostępny jest z czteropunktowym zawieszem pod kątem różnych sposobów przemieszczania: na siedząco, na leżąco lub w ramach uruchomienia.

### Korzystanie z nosideł

Ważne jest, aby nosidło zostało przetestowane pod kątem konkretnego użytkownika i planowanego podnoszenia.



Przed użyciem nosidła należy się zapoznać z jego podręcznikiem użytkownika.



Nie korzystać z uszkodzonych ani wyraźnie zużytych nosideł.

### Nosidła innych producentów

Zalecamy stosowanie wyłącznie nosideł marki Molift. Firma Etac nie ponosi odpowiedzialności za awarie lub wypadki, które mogą wystąpić z powodu korzystania z nosideł innych producentów.

### Podnoszenie i opuszczanie

Podczas przemieszczania użytkownika należy stać obok niego. Upewnić się, że ramiona i nogi nie blokują siedziska, łóżka itp. Należy utrzymywać kontakt wzrokowy z użytkownikiem, aby zapewnić mu poczucie bezpieczeństwa.

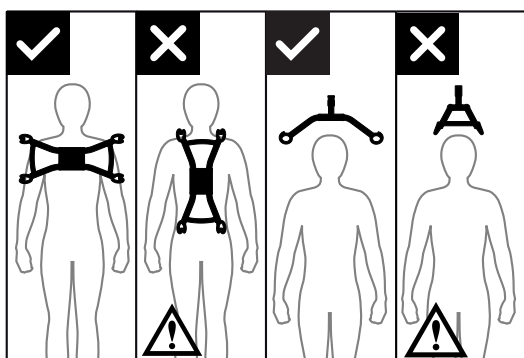

Czteropunktowe zawiesie musi być zawsze ustawione poprzecznie względem użytkownika, aby zapobiec przypadkowemu wysunięciu się użytkownika z nosidła.

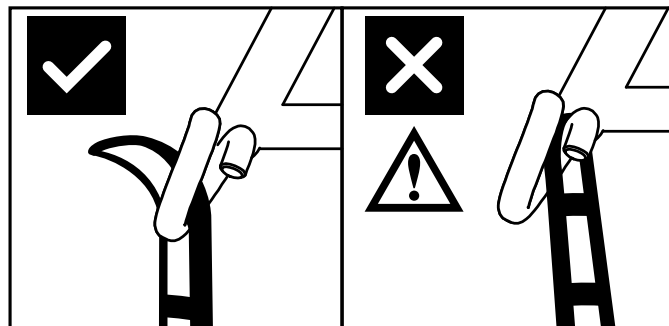

Konstrukcja haka zawiesia zapobiega przypadkowemu odłączeniu się nosidła po prawidłowym zamocowaniu.

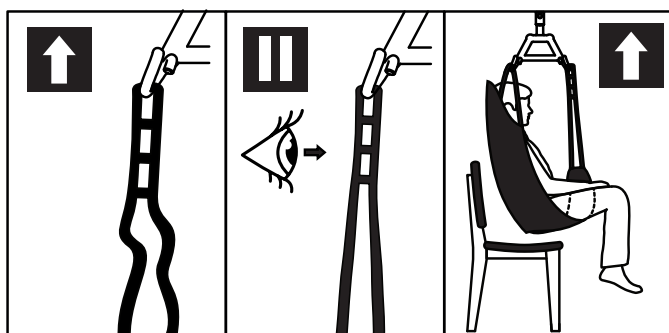

1. Sprawdzić, czy nosidło jest poprawnie założone wokół użytkownika oraz czy pętle pasa są prawidłowo zamocowane na hakach zawiesia.
2. Naciągnąć pasy nosidła, nie podnosząc użytkownika. Upewnić się, że wszystkie cztery pętle nosidła są bezpiecznie przymocowane, aby zapobiec wyslizgnięciu się lub upadkowi użytkownika.
3. Wykonać podnoszenie i przemieszczanie użytkownika.

## Przemieszczanie



Podczas przemieszczania użytkownik powinien być zawieszony możliwie najniżej (najlepiej, aby opierał stopy na stelażu nośnym). Powoduje to obniżenie środka ciężkości, co zmniejsza ryzyko utraty stabilności.



**Nigdy nie podnosić użytkownika wyżej, niż jest to konieczne. Należy pamiętać, aby NIE blokować kółek podnośnika mobilnego.**



**Nigdy nie zostawiać użytkownika bez nadzoru podczas podnoszenia.**

Zachować ostrożność podczas ruchu – zawieszony użytkownik może zacząć się kołysać podczas zakręcania, zatrzymywania i ruszania. Zachować ostrożność podczas manewrowania, tak aby nie doszło do kolizji zawieszonoego użytkownika z umeblowaniem pomieszczenia.



**Z podnośnika nie należy korzystać do podnoszenia i przemieszczania użytkowników na pochyłych powierzchniach.**

Unikać dywanów z długim włosiem, wysokich progów, nierównych powierzchni oraz innych przeszkód, które mogłyby zablokować kółka. W przypadku siłowego przejazdu przez tego rodzaju przeszkodę może dojść do utraty stabilności podnośnika, co grozi jego przewróceniem.

## Opuszczanie do pozycji siedzącej

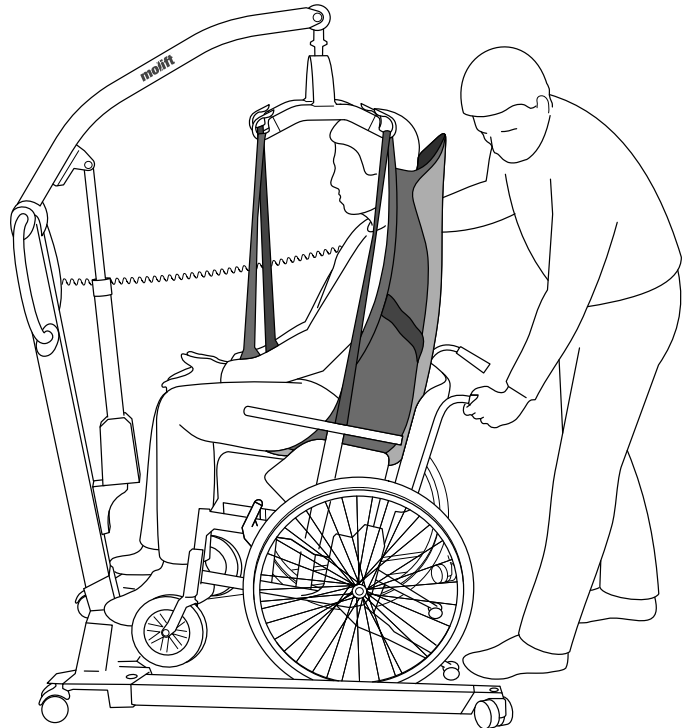

Na potrzeby przemieszczenia użytkownika do pozycji siedzącej należy skorzystać z poniższych technik w celu ułożenia użytkownika możliwie najgłębiej w siedzisku:

- A Ustawić użytkownika za pomocą uchwytu do pchania.
- B Delikatnie popchnąć kolana użytkownika.
- C Przechylić siedzisko do tyłu.



**Podczas podnoszenia lub opuszczania z krzesła lub na krzesło użytkownik musi być zwrócony twarzą w stronę podnośnika.**

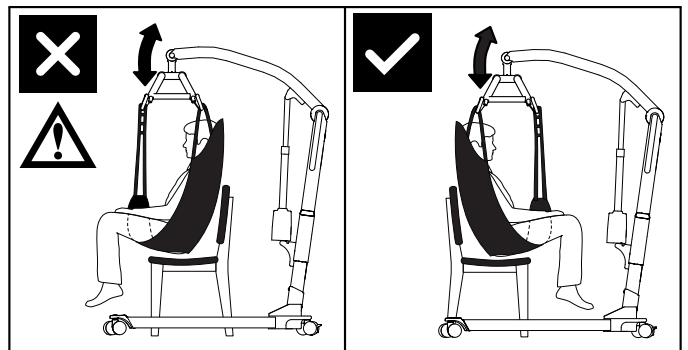

## Akcesoria

Zalecane wyposażenie i akcesoria opcjonalne podnośnika Molift Smart 150.

Miękka torba podróżna wyróżnia się większymi kółkami transportowymi. Zapewnia ochronę i ułatwia transport podnośnika.

### Nosidła

Firma Etac oferuje szeroki wybór nosideł do różnych sposobów przemieszczania.

Nosidła z serii Molift RgoSling zostały opracowane pod kątem łączenia z czteropunktowym zawiesiem, ale są kompatybilne także z zawiesiem dwupunktowym.

W celu uzyskania informacji na temat prawidłowego połączenia nosidła i zawiesia należy zapoznać się z listą możliwych kombinacji w podręczniku użytkownika nosidła.

Nosidła z serii Molift RgoSling dostępne są w rozmiarach od XXS do XXL i wykonane są z poliestru oraz siatki poliestrowej.

Rgosling Mediumback Padded (XS–XXL)

Rgosling Highback Padded (XS–XXL)

Rgosling Mediumback Net (XXS–XXL)

Rgosling Highback Net (XXS–XXL)

Rgosling Toilet Lowback (XXS–XXL)

Rgosling Toilet Highback (XXS–XXL)

Rgosling Ampu Mediumback (XXS–XXL)

Rgosling Ampu Highback (XXS–XXL)

Rgosling Ambulating Vest

Rgosling Comfort Highback (S–L)

### Akcesoria:

Pętle przedłużające Rgosling

Nr art.: 1721600

Pas pachwinowy do Rgosling Ambulating Vest (XXS–XL)

### Transport/przechowywanie

Walizka podróżna na podnośnik Molift Smart 150

Nr art.: 0990200

Sztywna walizka zapewnia dodatkową ochronę podczas transportu drogą powietrzną. Została zatwierdzona do transportu drogą powietrzną przez agencję TSA i idealnie sprawdzi się u wyjątkowo aktywnych klientów.

Torba podróżna na podnośnik Molift Smart 150

Nr art.: 3049175

## Konserwacja

### Czyszczenie i dezynfekcja

Regularnie czyścić. Powierzchnie czyścić wilgotną ściereczką przy użyciu odpowiedniego detergentu o obojętnym odczynie. Nie używać rozpuszczalników ani silnie działających środków, ponieważ mogą one uszkodzić powierzchnie podnośnika. Do dezynfekcji w razie potrzeby używać alkoholu izopropylowego. Unikać środków czyszczących o właściwościach ściernych. Usuwać z kółek włosy i zanieczyszczenia oraz sprawdzać, czy kółka obracają się swobodnie. Zatłuszczone lub zanieczyszczone powierzchnie kontaktu i pilota czyścić alkoholem izopropylowym. Po zakończeniu czyszczenia sprawdzić działanie zatrzymania awaryjnego i opuszczania awaryjnego. Podnośnik nie powinien być wystawiany na działanie strumienia wody.



**Podczas czyszczenia uważać, aby nie uszkodzić ani nie usunąć etykiet.**

### Regeneracja

W celu przeprowadzenia regeneracji podnośnika postępować zgodnie z procedurą czyszczenia i montażu, przeprowadzić przegląd okresowy oraz skorzystać z listy kontrolnej po zakończeniu montażu.

### Recykling

Informacje na temat prawidłowej utylizacji produktu zostały podane w „Instrukcji recyklingu”. Raport można znaleźć na stronie [www.etac.com](http://www.etac.com).

### Części zamienne

Lista części zamiennych jest dostępna na życzenie.

## Przegląd okresowy

### Zakres przeglądu okresowego

Przegląd okresowy to kontrola wzrokowa (szczególnie konstrukcji nośnej podnośnika i mechanizmu podnoszącego z elementami mocującymi, hamulcami, elementami obsługowymi, zabezpieczeniami i elementami podparcia osób) przeprowadzana zgodnie z raportem przeglądu okresowego podnośnika Molift Smart 150. Raport można znaleźć na stronie [www.etac.com](http://www.etac.com).



**W razie jakichkolwiek problemów, które mogą zagrażać bezpieczeństwu osób, podnośnik należy natychmiast wycofać z eksploatacji i oznaczyć jako niesprawny. Nie korzystać z podnośnika do czasu zakończenia naprawy.**

Przegląd okresowy należy przeprowadzać raz w roku lub częściej, jeśli tak stanowią lokalne wymagania. Przegląd musi być wykonywany przez personel serwisowy zatwierdzony przez firmę Etac. Aby uzyskać szkolenie i zatwierdzenie lub rekomendację dotyczącą autoryzowanego partnera serwisowego, należy skontaktować się z firmą Etac pod adresem [molift@etac.com](mailto:molift@etac.com). Osoba przeprowadzająca przegląd okresowy musi wypełnić raport z przeglądu podnośnika Molift

Smart 150. Raporty takie powinny być przechowywane przez osoby odpowiedzialne za serwis podnośnika.

Jeśli przegląd ujawni wady i uszkodzenia, należy powiadomić właściciela.

Osoba przeprowadzająca przegląd okresowy po jego zakończeniu umieszcza na etykiecie przeglądowej naklejkę z datą jego przeprowadzenia oraz etykietę (z 6-cyfrowym identyfikatorem firmy Etac lub dystrybutora) ze wskazaniem osoby przeprowadzającej przegląd okresowy. Etykieta przeglądowa znajduje się po prawej stronie uchwytu akumulatora i wskazuje termin wykonania kolejnego przeglądu.

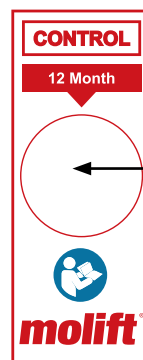

Wskazać na etykiecie miesiąc i rok przeglądu.

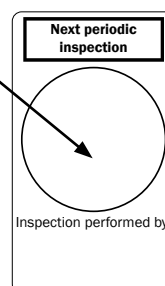

## Rozwiązywanie problemów

Problem	Możliwa przyczyna/działanie
Kolumna podnosząca kołysze się.	Kolumna podnosząca nie jest prawidłowo osadzona w stelażu nośnym. Zmontować kolumnę i stelaż nośny oraz zablokować kolumnę za pomocą uchwyty blokującego na stelażu nośnym.
Ruchowi podnośnika po płaskiej powierzchni towarzyszą wstrząsy.	Kółka nie toczą się gładko z powodu nagromadzenia zanieczyszczeń i pyłu. Wyczyścić kółka. Usunąć włosy i zanieczyszczenia.
Ramię podnoszące porusza się w niekontrolowany sposób.	Zwarcie między pilotem a podnośnikiem. Wyczyścić wtyczkę pilota alkoholem w celu usunięcia zatłuszczeń.
	Uszkodzony pilot. Wymienić pilot.
	Awaria elektroniki sterującej. Skontaktować się z lokalnym przedstawicielem w celu wykonania serwisu.
Nogi podnośnika poruszają się w niekontrolowany sposób.	Awaria mechanizmu rozsuwania nóg. Korzystanie z produktu jest niebezpieczne. Skontaktować się z lokalnym przedstawicielem w celu wykonania serwisu.
Podnośnik nie reaguje na polecenia z pilota / ramię podnoszące nie porusza się.	Przycisk zatrzymania awaryjnego został aktywowany. Obrócić przycisk w prawo, aby zresetować zatrzymanie awaryjne.
	Akumulator jest rozładowany. Wymienić lub naładować akumulator.
	Układ elektroniczny podnośnika jest przegrzany. Poczekać, aż ostygnie.
	Podnośnik jest przeciążony. Upewnić się, że obciążenie nie przekracza BOR.
	Pilot nie jest prawidłowo podłączony. Podłączyć pilot prawidłowo. Pilot, wtyk lub przewód mogą być uszkodzone i należy je wymienić.
	Uszkodzona elektronika sterująca. Skontaktować się z lokalnym przedstawicielem w celu wykonania serwisu.
Akumulator nie ładuje się	Uszkodzony akumulator. Sprawdzić lampki sygnalizacyjne na ładowarce podczas ładowania. Spróbuj użyć innego akumulatora.
	Uszkodzona ładowarka. Sprawdzić lampki sygnalizacyjne na ładowarce podczas ładowania. Patrz: punkt „Ładowanie”. Spróbować użyć innej ładowarki.

## Íslenskur leiðarvísir

### Mikilvægt

Þessi notendahandbók inniheldur mikilvægar öryggisleiðbeiningar og upplýsingar varðandi notkun lyftarans og fylgihluta.

Í þessari notendahandbók er notandinn sá sem er lyft.  
Aðstoðarmanneskjan er sú sem stýrir lyftaranum.



#### Viðvörðun!

Þetta tákn gefur til kynna mikilvægar upplýsingar sem tengjast öryggi. Fylgdu þessum leiðbeiningum vandlega.



#### Lestu notendahandbókina fyrir notkun!

Mikilvægt er að skilja innihald notendahandbókarinnar að fullu áður en reynt er að nota búnaðinn.

Farðu á [www.etac.com](http://www.etac.com) til að hlaða niður skjölum til að tryggja að þú sért með nýjustu útgáfuna.

# Molift Smart 150

Íhlutir lyftara:

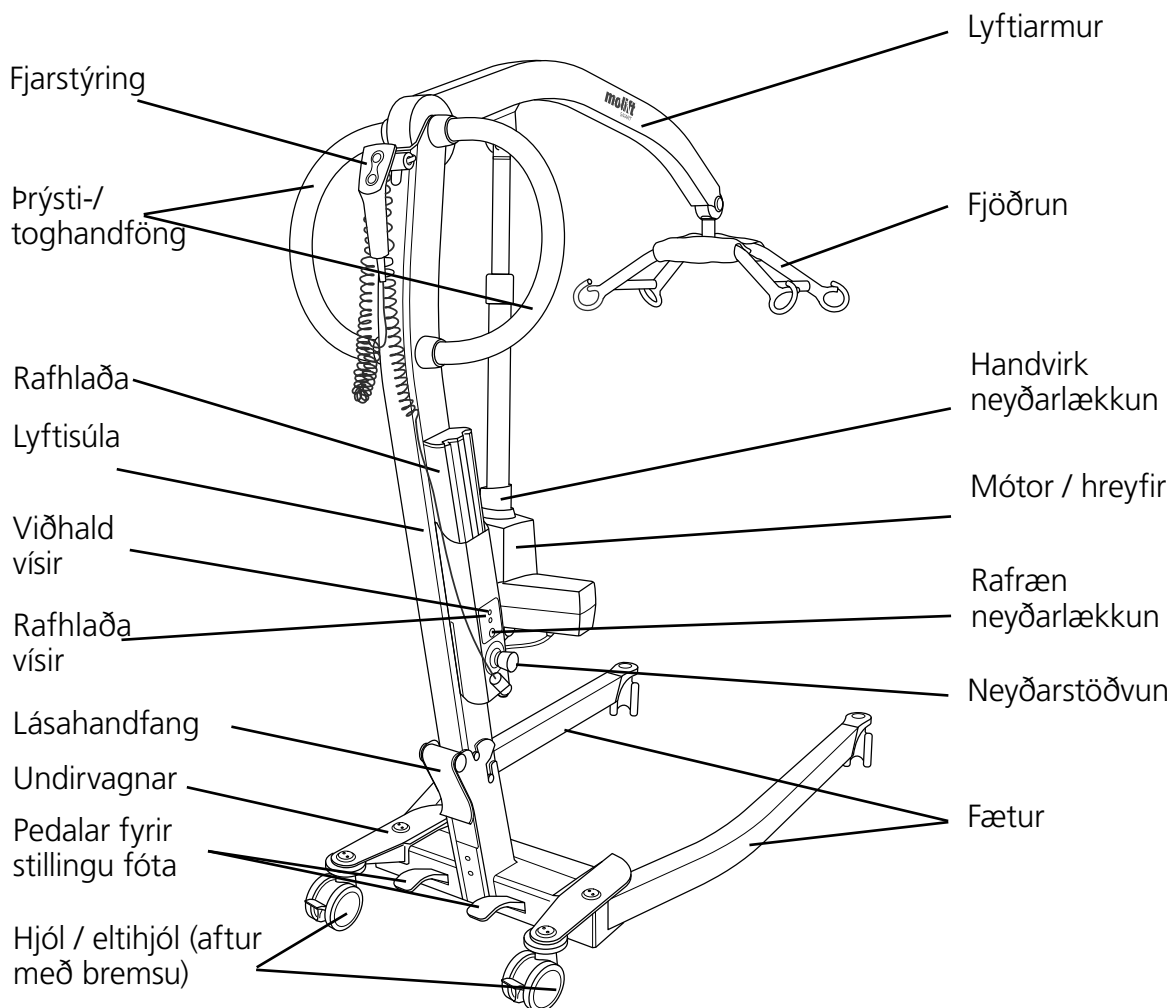

## Um Molift Smart 150

Molift Smart 150 er samanbrjótanlegur, hreyfanlegur lyftari sem ætlaður er til að lyfta og flytja manneskju af/í rúm, gólf, stól, hjólastól eða salerni með beisli. Lyftarinn er úr léttum efnum, er með hjólum, rafhreyfi og er knúinn af rafhlöðu. Hann er með handstillanlegum fótum og lyftigetu upp á 150 kg (330 lbs).

Hann er tilvalinn fyrir umönnunaraðstæður á sjúkrahúsum og öðrum stofnunum, og er einnig hægt að nota á heimilum einstaklinga. Eingöngu ætti að nota lyftarann til að fara stuttar vegalengdir, svo sem á milli stóls og rúms eða inn á baðherbergi / hvíldarherbergi. Lyftaranum er ekki ætlað að flytja notandann langar vegalengdir.

## Almennt

	<p><b>CE-yfirlýsing</b></p> <p>Varan og tengdir fylgihlutir hennar, sem lýst er í þessum leiðbeiningum (IFU), er í samræmi við reglugerð (ESB) 2017/745 frá 5. Apríl 2017 – sem lækningatæki, áhættuflokkur I</p> <p>Varan hefur verið prófuð og samþykkt af þriðja aðila samkvæmt stöðlum IEC 60601-1, IEC 60601-1-2 og EN/ISO 10535:2006.</p> <p>Tilkynna skal framleiðanda og lögbæru yfirvaldi aðildarríkisins þar sem notandinn og/eða sjúklingurinn hefur búsetu hvert alvarlegt atvik sem á sér stað í tengslum við tækið.</p>
---	---

### Skilyrði fyrir notkun

Að lyfta og flytja manneskju mun alltaf hafa í för með sér ákveðna áhættu og aðeins þjálfað starfsfólk er heimilt að nota búnaðinn og fylgihluti sem fjallað er um í þessari notendahandbók.

### Aðlaganir og notkun á íhlutum frá öðrum framleiðendum.

Við mælum með því að nota aðeins Molift íhluti og varahluti. Samræmisyfirlýsing er ekki gild og Etac ber ekki ábyrgð ef einhverjar aðlaganir eru gerðar á vörunni. Etac ber enga ábyrgð á bilunum eða slysum sem geta orðið við notkun íhluta frá öðrum framleiðendum.



Aðeins löggiltu starfsfólki er heimilt að opna lyftara eða fylgihluti til að framkvæma þjónustu eða viðgerðir. Hætta á meiðslum af völdum hluta sem snúast og vegna raflosts.

Ekki er ætlað að stjórna lyftaranum af þeim sem verið er að lyfta.

### Ábyrgðartilkyning

Tveggja ára ábyrgð gegn göllum í framleiðslu og eignum í vörum okkar.

Eins árs ábyrgð á rafhlöðum.

Vinsamlegast skoðaðu [www.etac.com](http://www.etac.com) fyrir skilmála og skilyrði.

## Vöruidkenni

### Vörumerki

Strikamerki vörumerkja inniheldur vörunúmer, raðnúmer og framleiðsludagsetningu.

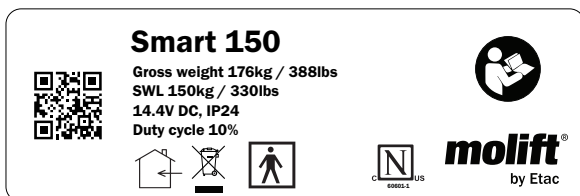

### Viðvörunarmerki og tákn

Tákn sem finna má á vörunni eru útskýrð nánar hér að neðan:



Notaður hluti af gerð BF



Rafhlöðuljós



CE vottað



Merki vottunaraðila



Sjá notendahandbók



Framleiðandi:



Eingöngu notkun innanhúss



Framleiðsludagur



Ekki farga með almennu sorpi



Vörunúmer



Neyðarlækkun



Raðnúmer



Þjónustuljós



Lækningatæki





## Samsetning

Hlaða rafhlöðuna. Rafhlaðan má ekki vera í rafhlöðuhaldaranum á lyftisúlunni við samsetningu eða samanbrot.

### Samsetning

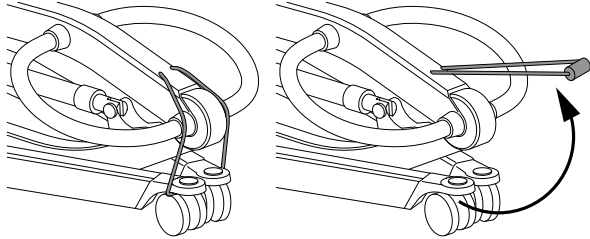

Fjarlægðu flutningsbeislið.

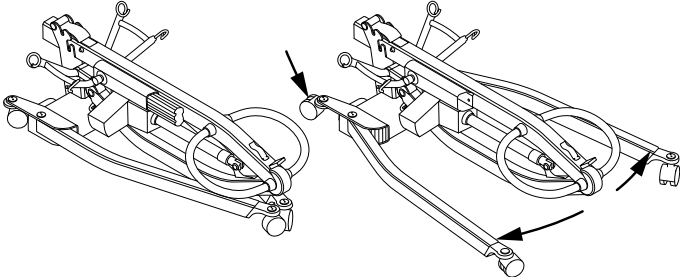

Settu bremsuna á sem eru á aftari eltihjólunum með því að stíga á vinstri pedlasettið. Opnaðu fæturna.

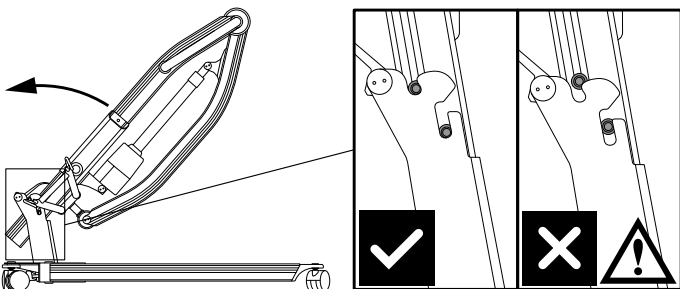

Lyftu lyftistönginni upp og renndu henni niður í festinguna á undirvagninum. Gakktu úr skugga um að henni sé algjörlega komið fyrir í botni undirvagnsins.

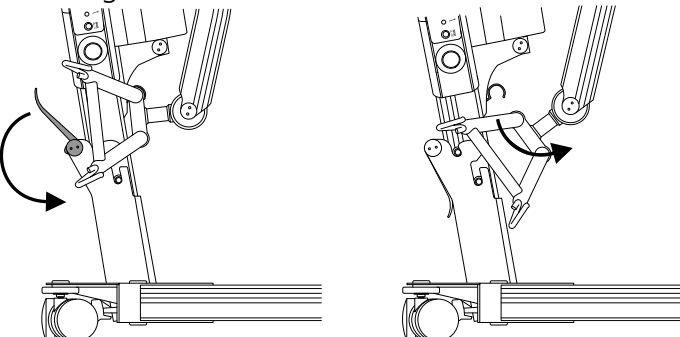

Festa verður súluna með læsingarhaldfanginu aftan á undirvagninum. Dragðu fjöðrunina úr flutningskróknum



Gættu þess að fætur/handleggir/hendur festist ekki á milli hluta þegar lyftisúlan er lyft/felld niður.

### Rafhlaða og fjarstýring

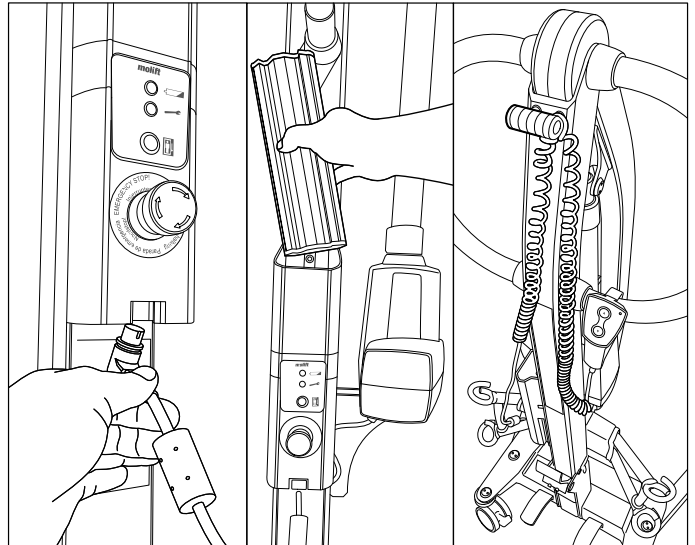

1. Tengdu fjarstýringu við botn rafhlöðuhaldarans.
2. Settu rafhlöðuna í þannig að tengin snúi niður.
3. Dragðu út teygjuna og stýrðu fjarstýringunni í gegnum. Dragðu hluta af snúrunni í gegnum svo fjarstýringin detti ekki í gólfið þegar hún er látin falla.

### Lyftari lagður saman (Flutningshamur)

Keyrðu lyftiarminn alla leið niður og fjarlægðu rafhlöðuna. Brjóttu lyftarann saman í öfugri röð samsetningarferlisins. Festu fjöðrunina aftur í krókinn.

Hægt er að skipta lyftaranum í tvo aðskilda hluta með því að lyfta súlunni algjörlega frá undirvagninum.

### Gátlisti eftir samsetningu



Ekki nota vöruna fyrr en þú hefur athugað alla punkta á gátlistanum hér að neðan

Notaðu þennan gátlista til að ganga úr skugga um að lyftarinn sé rétt uppsettur og geti starfað rétt og örugglega fyrir notkun.

- Gakktu úr skugga um að lyftiarmur, lyftistöng og fjöðrun séu rétt fest og að engir hlutir á lyftaranum séu lausir.
- Gakktu úr skugga um að rafhlaðan sé hlaðin (engin ljós á rafhlöðuvísinum).
- Athugaðu hvort lyftarinn hafi engar sjáanlegar skemmdir eða aðrar bilanir.
- Framkvæmdu lyftu með álagi (u.þ.b. 50 kg)

## Notkun Molift Smart 150

### Almennar öryggisráðstafanir

Notaðu aðeins fylgihluti og beisli sem eru stilltir að notanda, gerð fötlunar, stærð, þyngd og gerð flutnings.

### Vinnsla með hléum – vinnsla/hlé.

Ekki ætti að vinna stöðugt með Molift Smart 150 lengur en í 2 mínútur (með hámarksálagi) og hvíla í að minnsta kosti 18 mínútur. Vinnulota 10% hlé.

### Hámarks leyfilegt álag (SWL)

Lyftarinn er merktur með hámarks leyfilegu álagi (SWL)



Lægsta SWL skal alltaf nota ef hámarks leyfilegt álag (SWL) er mismunandi milli lyftara, fjöðrunar og líkamsstuðningseiningar



Molift lyftara skal eingöngu nota til að lyfta fólki. Aldrei nota lyftarann til að lyfta eða færa hluti af neinu tagi.

### Fyrir notkun / Dagleg athugun / Mánaðarlega

Skoðun sem á að framkvæma daglega eða fyrir notkun:

- Gakktu úr skugga um að lyftarinn hafi engar sjáanlegar skemmdir, galla eða aflaganir
- Gakktu úr skugga um að rafhlöðuvísirinn sé ekki upplýstur og að þjónustuvísirinn sé grænn
- Gakktu úr skugga um að hjólin snúist frjállega og að auðvelt sé að stjórna lyftaranum

Skoðun sem á að framkvæma mánaðarlega:

- Prófaðu alla virkni lyftarans og vertu viss um að lyftarinn gefi ekki frá sér óeðlileg hljóð
- Prófaðu neyðarstöðvunarhnapp og neyðarlækkun

Ef það eru einhverjir gallar til staðar þarf að taka lyftuna úr notkun og merkja hana „ekki í notkun“

### Fjarstýring

Fjarstýringin hefur 2 takka, einn til að lyfta og annan til að lækka lyftiarminn. Fjarstýringin er með vísir sem kviknar þegar rafhlaðan er lág og þarf að hlaða rafhlöðuna.

Fjarstýring með 2 tökkum  
Vörunr. 0440002

### Lyftiarmur - Upp / Niður

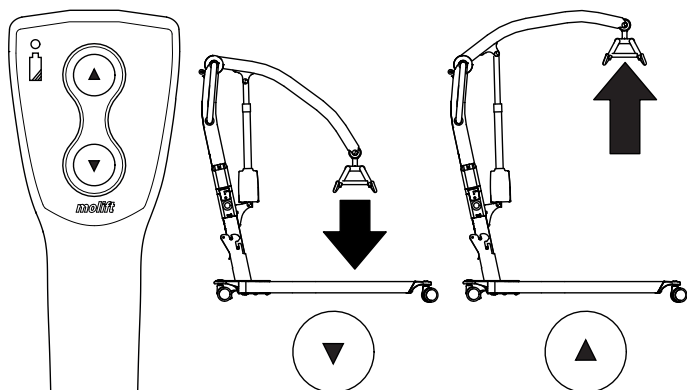

Fótdreifingarbúnaður er vélrænn og stjórnaður af tveimur pedölum. Einn pedall til að færa fætur inn á við og einn pedall til að færa fætur út á við. Stíggðu á valinn pedall til að opna eða loka fótum.

### Fætur - Inn / Út

ATHUGIÐ! Opnir fætur veita aukinn stöðugleika og betra aðgengi að stól eða salerni.

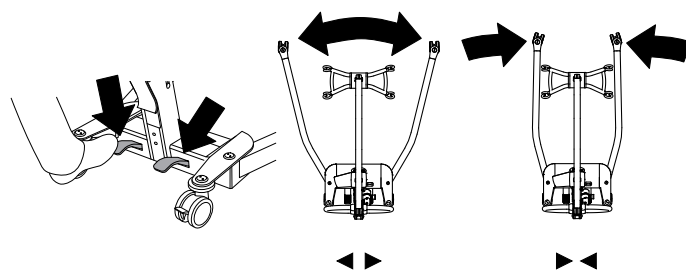

## Öryggisbúnaður

Molift Smart 150 er búinn nokkrum öryggisbúnaði, sem ætlað er að koma í veg fyrir skaða á starfsfólki og búnaði ef um ranga notkun er að ræða.

Lyftarinn er með ofhleðslunema sem kemur í veg fyrir að hægt sé að nota hann ef álagið fer yfir SWL.

Lyftiarmurinn er hengdur til að koma í veg fyrir að armurinn og fjöðrunin kreisti notandann. Stýribúnaðurinn mun ekki framleiða neinn kraft þegar hann færast niður á við.

Fæturnir eru felldir saman við flutning til að gera lyftarann eins lítinn og mögulegt er. Þegar lyftarinn er settur saman verður að opna fætuna í vinnustöðu. Lyftisúlan festist ekki í festinguna ef fæturnir eru ekki stilltir fyrir flutningsstöðu - öryggisbúnaður tryggir það.

Rafeindabúnaðurinn verður óvirkur við ofhitnun. Bíddu þar til lyftarinn hefur kólnað áður en hann er notaður aftur.

## Þrýsti- / Toghandföng

Notaðu toghandföngin til að færa lyftarann.



Ekki ýta eða toga í notanda, lyftiarm eða stýrisbúnað. Það getur valdið óstöðugleika og lyftarinn getur oltið.

Lyftarann skal einungis nota til að færa yfir stuttar vegalengdir. Hann kemur ekki í staðinn fyrir hjólastól eða álíka búnað.

## Bremsur

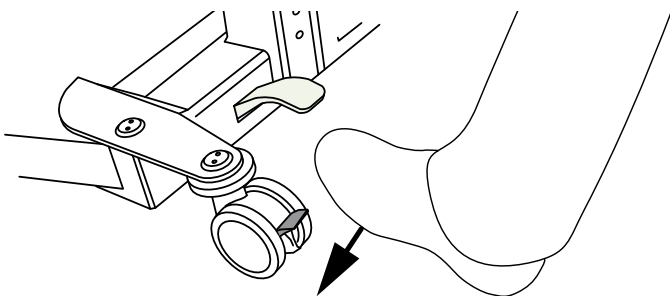

Aftari eltihjól eru útbúin bremsur. Stígðu á pedala til að læsa bremsur. Snúðu upp til að opna.

## Neyðarstöðvun / Neyðarlækkun

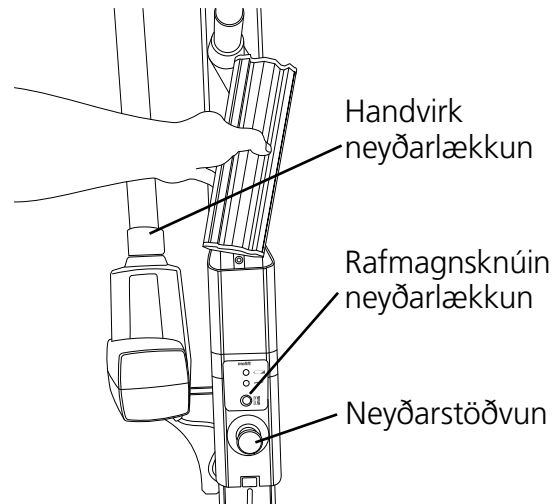

### Neyðarstöðvun

Neyðarstöðvunin slekkur á rafmagninu þegar henni er ýtt inn. Snúðu réttsælis til að endurstilla (í lagi til að nota þegar græni hringurinn sést).

### Rafmagnsknúin neyðarlækkun

Ýttu á og haltu hnappinum inni fyrir rafknúna neyðarlækkun til að lækka lyftiarm. Rafmagnsknúna neyðarlækkunaraðgerðin virkar ekki þegar neyðarstöðvunin er virkjuð.

### Handvirk neyðarlækkun

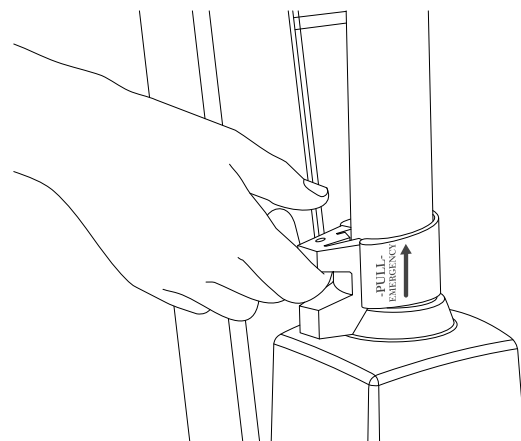

Togaðu haldfangið á hreyfinum upp til að hefja neyðarlækkun og lyftiarmurinn færast niður þegar hann er hlaðinn. Lækkunin mun aukast í hraða því hærra sem handfangið er dregið. Slepptu handfanginu varlega. Ef handfanginu er sleppt of hratt getur það valdið meiðslum eða skemmdum á lyftaranum.

Eingöngu ætti að nota handvirku neyðarlækkunaraðgerðina á stýrisbúnaðinum þegar rafmagnsknúna neyðarlækkunin er ekki virk.

# Raftæki

## Flutnings- og vinnsluskilyrði

### Flutningur og geymsla

Fyrir langtímageymslu er mælt með því að neyðarstöðvunarhnappurinn sé virkur (ýtt inn). Hægt er að geyma og flytja lyftarann við hitastig á milli -25 - 70 °C

### Vinnsla

Lyftarinn er hannaður til notkunar við venjulegan stofuhita (+5 til +40°C).

Loftþrýstingur: 70 - 106 kPa

Hlutfallslegur raki: 15 - 93%

Eftir geymslu eða flutning við annað hitastig skaltu skilja lyftarann eftir í herbergi með viðeigandi hitastigi þar til hann nær öruggum vinnsluhita.



Rafknúinn lækningabúnaður krefst sérstakra varúðarráðstafana varðandi rafsegulsamhæfi (EMC). Færanlegur samskiptabúnaður eða farsímar geta haft áhrif á rafbúnað lækningatækja og ætti að hafa hann að lágmarki 25 cm (10 tommur) frá rafeindabúnaði lyftarans.

## Rafhlaða

Molift Smart 150 er búinn 14,4 V 2,6Ah NiMH rafhlöðu. Líftími rafhlöðunnar er u.þ.b. 500hleðslulotur.



Þörf er á að hlaða rafhlöðuna við móttöku og síðan á sex mánaða fresti til að forðast bilun í rafhlöðunni.



Farga skal notuðum rafhlöðum sem sérstæðum úrgangi samkvæmt staðbundnum lögum og reglugerðum. Ekki farga með almennu sorpi



Rafhlöður verða að vera fullhlaðnar og tæmdar algjörlega nokkrum sinnum áður en þær ná fullri getu. Fylgdu einnig þessu ferli ef lyftarinn hefur ekki verið í notkun í langan tíma (4 vikur eða lengur)

## Rafhlöðu- og þjónustuvísir (LED)

Lyftarinn er með tvö vísa á rafhlöðuhaldara sem geta lýst upp.

	Þjónustuvísir
	Rafhlöðuvísir

Rafkerfið er með orkusparnaðaraðgerð sem slekkur á rafkerfinu eftir tíu mínútur án virkni. Öll ljós munu slokkna. Kerfið er virkjað þegar ýtt er á einn af vinnsluhöppunum

### Rafhlöðuvísir (LED)

Rafhlöðuvísirinn (LED) kviknar og gefur frá sér hljóð þegar rafhlaðan er lág og lyftarinn þarfnast hleðslu. Þegar þetta gerist mun lyftarinn hafa nægilegt afl tiltækt fyrir eina heila lyftilotu með hámarksálagi. Þegar rafhlaðan er mjög lág er aðeins hægt að lækka lyftiarminn.

### Þjónustuvísir

Fjöldi framkvæmdra lyfta er reiknaður og skráður af rafeindatækni lyftarans.

Eftir ákveðinn vinnslutíma er gefið merki sem gefur til kynna að þörf sé á þjónustu.

Þjónustuvísir	Hamur
Ekkert ljós	Orkusparnaður (Biðstaða)
Grænt	Tilbúið til notkunar
Gult	Panta þjónustu
Rautt	Framkvæma þjónustu
Rautt + hljóð	Framkvæma þjónustu umsvifalaust

## Umfang þjónustu

Þjónusta felur í sér að skipta um lyftimótor og að skoða/skipta út slitnum hlutum. Þetta verður að vera framkvæmt af viðurkenndu starfsfólki.

Þörf er á þjónustu þegar þjónustuljósíð er rautt (reiknaðar 10.000 lyftur við öruggt vinnuálag.)

## Hleðsla

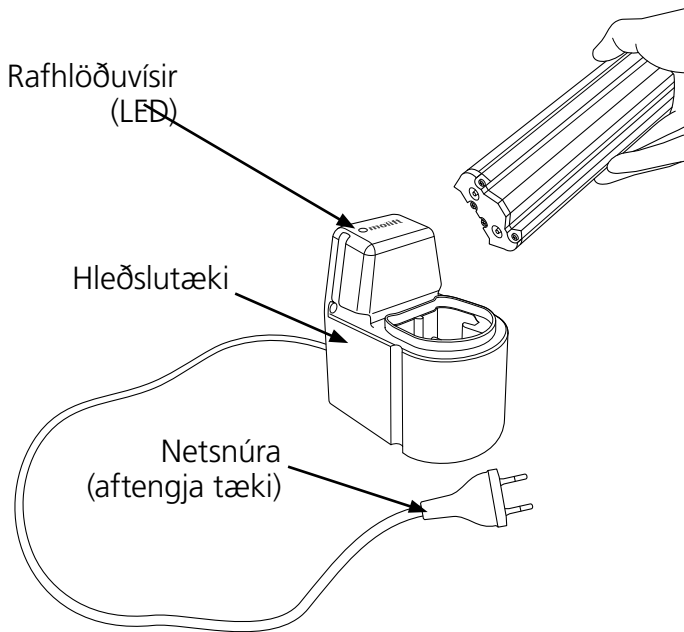

### Hleðslutæki

Hægt er að nota hleðslutæki sem borðhleðslutæki eða festa á lóðréttan veggflöt nálægt rafmagnsinnstungu, að lágmarki 120 cm yfir gólfi. Notaðu þarf hleðslutækið annars staðar en í umhverfi sjúklingsins. Hleðslutækið verður að vera komið fyrir eða sett upp á þann hátt að auðvelt sé að aftengja rafmagnssnúruna. Gættu þess að skemma ekki snúruna. Það er alltaf hægt að hafa hleðslutækið tengt við rafmagnsinnstunguna.

Hleðslutæki 12-24V

Vörunr. 1340100

PowerPac 14,4 V NiMH

Vörunr. 0541000

### Hleðsluvísir

Lýsing á rafhlöðuvísi (LED):

LED	Hamur
Gult	Tilbúið til notkunar, engin rafhlaða tengd
Blikkandi gult	Frumstilling
Rautt	Hraðhleðsla
Grænt/Gult	Hraðhleðsla
Grænt	Viðhaldshleðsla
Rautt/Grænt	Villa

## Flutningur

Skipuleggðu lyftiaðgerðina fyrirfram til að tryggja að hún sé eins örugg og slétt og mögulegt er. Mundu að vinna á vinnuvistfræðilegan hátt. Leggðu mat á áhættuna og gerðu athugasemdir. Aðstoðarmaðurinn ber ábyrgð á öryggi notandans.

Molift Smart 150 er með 4 punkta fjöðrun fyrir mismunandi gerðir flutninga; sitjandi, liggjandi eða gangandi.

### Notkun beislis

Mikilvægt er að beislið hafi verið prófað með hverjum einstökum notanda og fyrir fyrirhugaða lyftuaðstæður.



Lestu notendahandbók hengisins fyrir notkun.



Ekki nota skemmd eða illa slitin beisli.

### Beisli framleidd af öðrum framleiðendum

Við mælum með því að nota beisli eingöngu frá Molift. Etac ber enga ábyrgð á bilunum eða slysum sem geta orðið þegar notuð eru beisli sem eru framleidd af öðrum framleiðendum.

### Lyftun og lækkun

Þegar notandinn er fluttur skaltu standa við hlið þess sem þú ert að lyfta. Gakktu úr skugga um að handleggir og fætur hindri ekki aðkomu að sæti, rúmi o.s.frv. Hafðu augnsamband við notandann til að hjálpa þeim að finna fyrir öryggi.

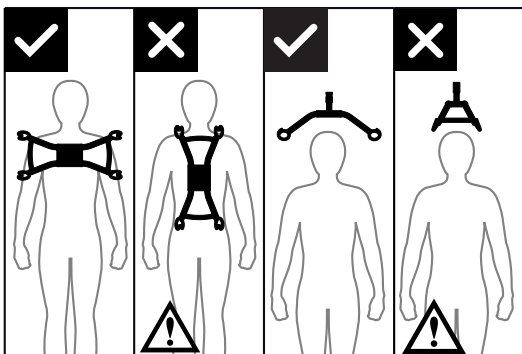

Fjögurra punkta fjöðrunin verður alltaf að vera þvert yfir notandann til að koma í veg fyrir að

notandinn renni óviljandi út úr beislinu.

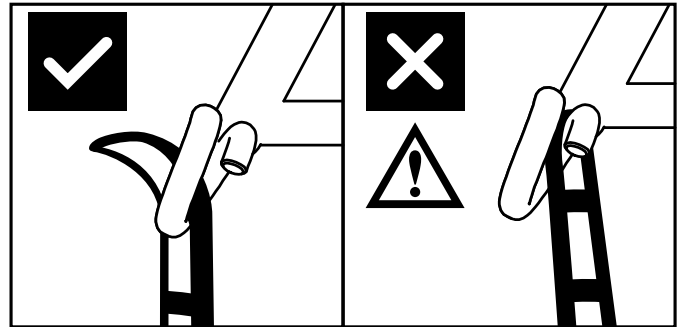

Hönnun fjöðrunarkróksins kemur í veg fyrir að beisli losni óvart þegar það er rétt uppsett.

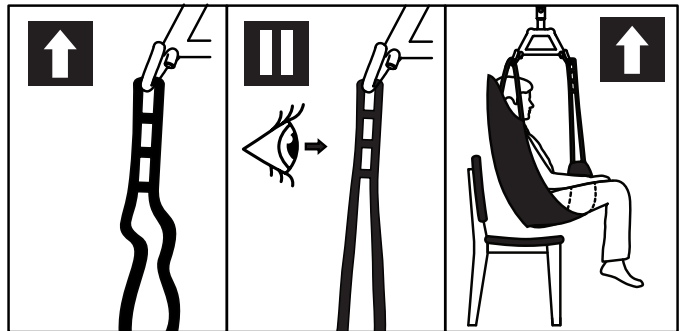

1. Gakktu úr skugga um að beislið sé rétt fest í kringum notandann og að lykkjur ólarinnar séu rétt festar á fjöðrunarkrókana.
2. Teygðu ólar hengisins án þess að lyfta notandanum. Gakktu úr skugga um að allir fjórir hringirnir á beislinu séu tryggilega festir til að forðast að notandinn renni eða detti.
3. Lyftu notanda og framkvæmdu flutning.

## Flutningur



Reyndu að staðsetja notandann eins lágt og mögulegt er (helst að hvíla fæturna á undirvagninum) þegar lyftarinn er fluttur með notanda í beislinu. Þannig verður þyngdarpunkturinn lágur og dregur úr hættu á óstöðugleika.



Aldrei lyfta notandanum hærra en nauðsynlegt er til að framkvæma lyftu. Mundu að hjól á hreyfanlegri lyftu mega EKKI vera læst.



Skildu aldrei notanda eftir eftirlitslausan í lyftiaðstæðum.

Vertu varkár meðan á hreyfingu stendur, sá sem er í henginu getur sveiflast í beygjum, við stöðvun og byrjun flutnings. Vertu varkár þegar þú hreyfir þig nálægt húsgögnum til að koma í veg fyrir að notandinn í beislinu rekist á þessa hluti.



Ekki skal nota lyftarann til að lyfta eða færa notendur á hallandi yfirborði

Forðastu djúphleypt teppi, háa þröskulda, ójöfn yfirborð eða aðrar hindranir sem geta hindrað hjólin. Lyftarinn getur orðið óstöðugur ef hann er þvingaður yfir slíkar hindranir sem eykur veltihættu.

## Lækka niður í sitjandi stöðu

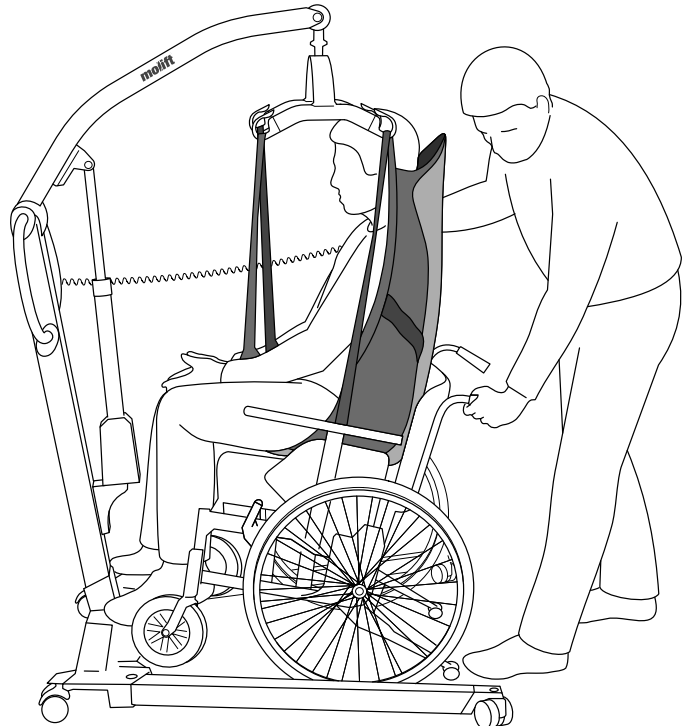

Þegar notandinn er færður yfir í sitjandi stöðu er hægt að nota eftirfarandi aðferðir þegar notandinn er lækkaður eins langt aftur í sætið og hægt er:

- A Staðsettu notanda með hjálp þrýstihandfangsins
- B Þrýstu varlega á hné notandans
- C Hallaðu sætinu aftur



Notandi verður að snúa að lyftaranum þegar lyfta á eða lækka úr eða niður í stól.

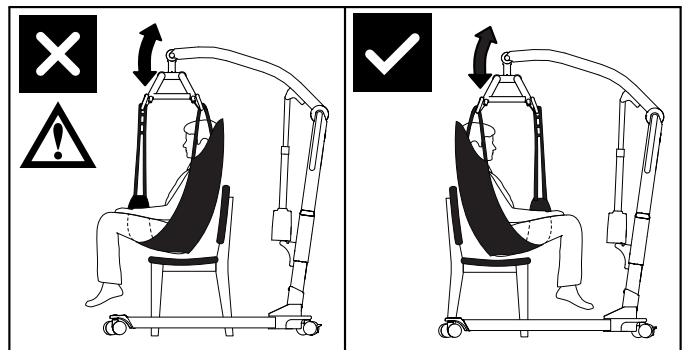



## Fylgihlutir

Ráðlagðir valkvæðir aukabúnaður og fylgihlutir fyrir Molift Smart 150.

### Hengi

Etac býr yfir miklu úrvali af beislum fyrir mismunandi gerðir flutninga. Molift RgoSling línan af hengjum er þróuð til að vera sameinuð með 4 punkta fjöðrun, en hengið virkar einnig með 2 punkta fjöðrun. Sjáðu samsetningarlistann fyrir beisli í notendahandbókinni til að fá rétta samsetningu hengis og fjöðrunar. Molift RgoSling stroffuröðin er fánleg í stærðum XXS – XXL, í pólýester og pólýestermesh.

Rgosling Mediumback Padded (XS-XXL)  
 Rgosling Highback Padded (XS-XXL)  
 Rgosling Mediumback Net (XXS-XXL)  
 Rgosling Highback Net (XXS-XXL)  
 Rgosling Toilet Lowback (XXS-XXL)  
 Rgosling Toilet Highback (XXS-XXL)  
 Rgosling Ampu Mediumback (XXS-XXL)  
 Rgosling Ampu Highback (XXS-XXL)  
 Rgosling Ambulating Vest  
 Rgosling Comfort Highback (S-L)

### Fylgihlutir:

Rgosling Extension Loops  
 Art. no.: 1721600  
 Rgosling Ambulating Vest Groin strap (XXS-XL)

### Flutningur/Geymsla

Ferðataska fyrir Molift Smart 150  
 Vörunr. 0990200

Þessi ferðataska með harðri skel veitir aukna vörn við flutning með flugi. Hún er TSA samþykkt fyrir flugferðir og tilvalin fyrir kúnna sem lifa virku lífi.

Ferðataska fyrir Molift Smart 150  
 Vörunr. 3049175

Mjúka ferðataskan sem er með sérlega stórum flutningshjólum. Það verndar lyftarann og auðveldar flutning.

## Viðhald:

### Þrif og sótthreinsun

Þrifðu með reglubundnu millibili. Hreinsaðu yfirborð með rökum klút með viðeigandi pH-hlutlausu hreinsiefni. Ekki nota leysiefni eða sterka vökva, það getur skemmt yfirborð lyftarans. Til sótthreinsunar þegar þörf krefur á að nota ísóprópýlalkóhól. Forðist slípandi hreinsivörur. Fjarlægðu hár og annað sem safnast upp af hjólunum og gakktu úr skugga um að hjólin snúist frjálsglega. Hreinsaðu tengi og fjarstýringu með ísóprópýlalkóhóli til að fjarlægja fitu og óhreinindi. Athugaðu neyðarstöðvun og neyðarlækkun eftir hreinsun. Lyftan ætti ekki að lenda undir rennandi vatni.



Gættu þess að skemma ekki eða fjarlægja merkimiða við þrif.

### Endurbætur

Fylgdu hreinsunar- og samsetningarferlinu, ljúktu reglulegri skoðun og notaðu gátlista eftir samsetningu til að endurbæta lyftarann.

### Endurvinnsla

Sjá „Leiðbeiningar um endurvinnslu“ fyrir hvernig eigi að farga vörunni á réttan hátt. Þetta má finna á [www.etac.com](http://www.etac.com).

### Varahlutir

Listi yfir varahluti er fáanlegur sé þess óskað.

## Reglubundin skoðun

### Umfang reglubundinnar skoðunar

Reglubundin skoðun er sjónræn skoðun (sérstaklega á burðarvirki lyftarans og lyftibúnaði með tengibúnaði, bremsum, stjórnækjum, öryggisbúnaði og stuðningsbúnaði) samkvæmt reglubundinni skoðunarskýrslu fyrir Molift Smart 150. Þetta má finna á [www.etac.com](http://www.etac.com).



Ef einhver vandamál koma upp við lyftarann sem gætu stofnað öryggi einhvers í hættu skal lyftarinn tekinn þegar í stað úr notkun og merktur „ekki í notkun“. Ekki nota lyftarann fyrr en hann hefur verið lagfærður.

Reglubundin skoðun skal fara fram árlega eða oftast ef krafist er samkvæmt staðbundnum kröfum. Skoðunin verður að fara fram af þjónustufólki sem er viðurkennt af Etac. Hafðu samband við Etac á [molift@etac.com](mailto:molift@etac.com) til að fá þjálfun og heimild eða meðmæli frá viðurkenndum þjónustuaðila.

Við reglubundna skoðun skal skoðunarmaður fylla út skoðunarskýrslu fyrir Molift Smart 150. Skýrslurnar ættu að vera geymdar af þeim sem bera ábyrgð á þjónustu við lyftarann.

Komi í ljós galli og skemmdir við skoðun á að tilkynna það til eiganda.

Þegar reglubundinni skoðun er lokið skal skoðunarmaður merkja lyftarann með límmiða á eftirlitsmiðanum sem sýnir dagsetningu þegar reglubundin skoðun er framkvæmd og miða (með 6 stafa auðkenni frá Etac eða dreifingaraðila) sem sýnir hver hefur framkvæmt reglubundna eftirlitið. Eftirlitsmiðann er að finna hægra megin á rafhlöðuhaldaranum og mun það síðan gefa til kynna dagsetningu þegar næsta skoðun er væntanleg.

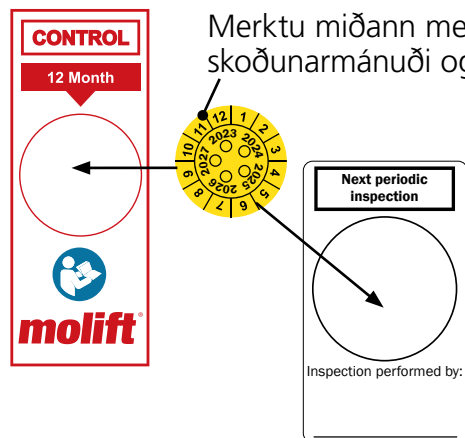

## Bilanaleit

Vísbendingar	Möguleg orsök/aðgerð
Lyftisúlan vaggar	Lyftisúlan er ekki rétt staðsett í undirvagninum. Settu súluna og undirvagn saman og læstu súlunni með læsingarhandfanginu á undirvagninum.
Lyftarinn hreyfist óreglulega á sléttu yfirborði	Hjólin hreyfast ójafnt vegna uppsafnaðra óhreininda og ryks. Hreinsaðu eltihjólin. Fjarlægðu hár og óhreinindi.
Lyftiarmurinn hreyfist stjórnlaust.	Skammhlaup milli fjarstýringar og lyftara. Hreinsaðu yfirborð tengis fjarstýringar með spritti til að fjarlægja fitu.
	Gölluð fjarstýring. Skiptu um fjarstýringu.
	Rafeindabúnaðurinn hefur bilað. Hafðu samband við fulltrúa á staðnum til að fá þjónustu.
Lyftifætur hreyfast stjórnlaust.	Opnunarbúnaður fótanna hefur bilað. Ekki er öruggt að nota vöruna. Hafðu samband við fulltrúa á staðnum til að fá þjónustu
Lyftarinn bregst ekki við aðgerð fjarstýringu / Lyftiarmurinn hreyfist ekki.	Neyðarstöðvunarhnappur er virkur. Snúðu hnappinum réttisælis til að endurstilla neyðarstöðvun.
	Rafhlaðan er tóm. Skiptu um eða hladdu rafhlöðu.
	Rafeindabúnaður lyftara hefur ofhitnað. Bíddu þar til hann kólnar.
	Lyftarinn er ofhlaðinn. Gakktu úr skugga um að álagið fari ekki yfir öruggt vinnuálag.
	Fjarstýring er ekki rétt tengd. Tengdu fjarstýringu á réttan hátt. Fjarstýring, tengi eða snúra gætu hafa orðið fyrir skaða og ætti að skipta um það.
	Gölluð stjórnþæki. Hafðu samband við fulltrúa á staðnum til að fá þjónustu.
Rafhlaðan hleðst ekki	Gölluð rafhlaða. Athugaðu vísana á hleðslutækini við hleðslu. Prófaðu aðra rafhlöðu.
	Gallað hleðslutæki rafhlöðu. Athugaðu vísana á hleðslutækini við hleðslu. Sjá kaflann „Hleðsla“. Prófaðu annað hleðslutæki.



Etac A/S  
Parallevej 3  
DK-8751 Gedved  
[www.etac.com](http://www.etac.com)

***molift***<sup>®</sup>  
by Etac