

Molift RgoSling

molift[®]
by Etac

User Manual - Bruksanvisning - Brukermanual - Brugervejledning - Käyttöopas -
Bedienungsanleitung - Gebruikershandleiding - Manuel d'utilisation - Manuale
per l'utente - Manual de usuario

BM40399 Rev. A 2021-02-24

RgoSling StandUp

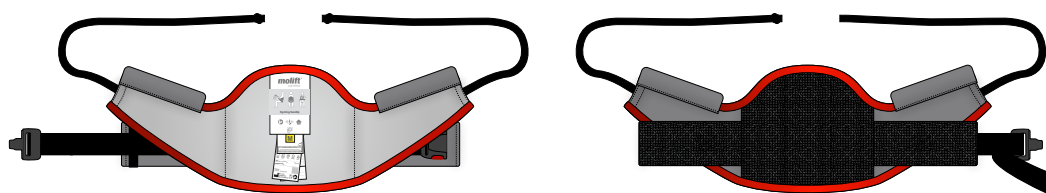

RgoSling StandUp with Support

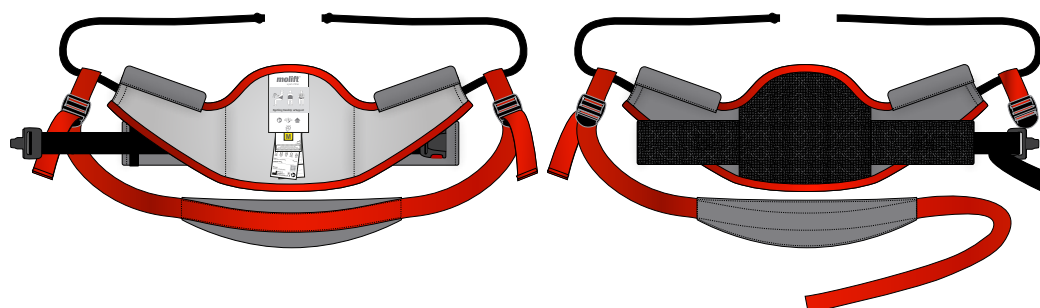

MD

CE

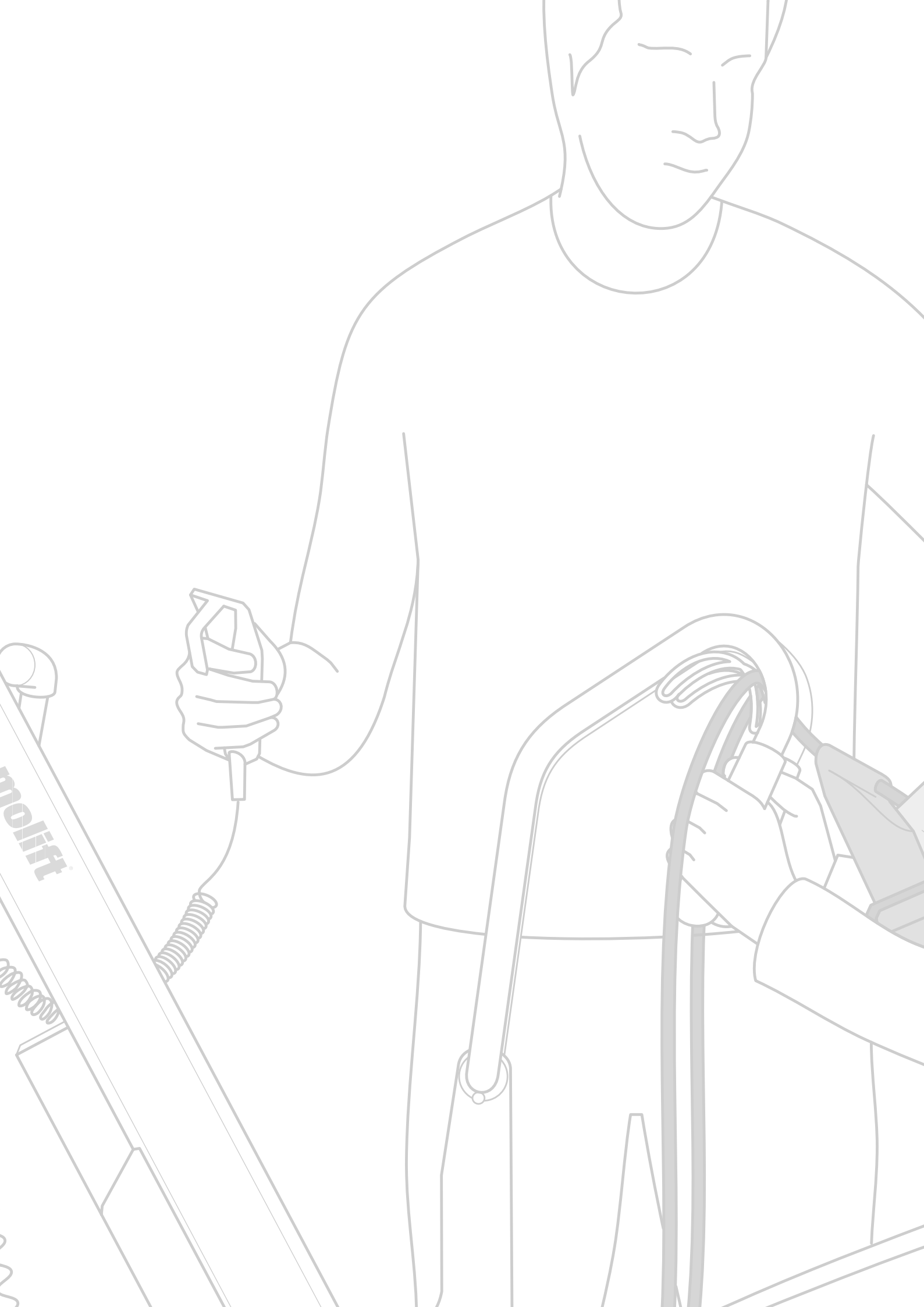



Contents

User manual - English -	4
Bruksanvisning - Svenska -	14
Brukermanual - Norsk -	24
Brugervejledning - Dansk -	34
Käyttöohje - Suomi -	44
Gebrauchsanweisung - Deutsch -	54
Handleiding - Nederlands -	64
Manual d'utilisation - Français -	74
Manual utente - Italiano -	84
Manual de usuario - Español -	94

English manual

Content

General.....4
 Test and Warranty4
 Safety Precautions5
 Inspection.....5
 Periodic inspection.....5
 Description.....6
 Etac Molift RgoSling Standup6
 Etac Molift RgoSling Standup w/Support .6
 Care/Washing.....6
 Sling application8
 Sit to stand lift9
 Sling adjustment and checkpoints..... 10
 Removing sling..... 11
 Combination list 12
 Slingguide 12
 Troubleshooting 13

Test and Warranty

CE this product is CE-marked.

Etac Molift slings are tested by accredited test institutes and comply with the standards outlined in the Medical Devices Directive for Class 1 products MDR (EU) 2017/745. The slings fulfil the requirements specified in the EN ISO 10535 standard.

Warranty: Two years for material and manufacturing defects with correct use.

For more details on Etac Molift’s range of slings and lifts visit www.molift.com

General

Thank you for choosing a sling from Molift by Etac.

The manual must be read thoroughly to avoid injuries or damage when handling and using the product.

In this manual the user is the person being lifted. The assistant is the person operating the sling.



This symbol appears in the manual together with text. It indicates a need for caution when the safety of the user or assistant may be at risk

Etac continuously makes improvements to the products. We therefore reserve the right to modify the products without prior notice.



Visit www.molift.com for more information, advice and any documentation updates.

We cannot be held responsible for any printing errors or omissions.

Safety Precautions

To be aware of



The manual for both lift and sling must be read thoroughly before use to avoid injury when handling and using the product.

It is important that the sling has been tested with the individual user and for the intended lifting situation. Make a decision on whether one or more assistants are required.

Plan the lifting operation in advance to ensure that it is as safe and smooth as possible. Remember to work ergonomically.

Assess the risks and take notes. You as a carer are responsible for the safety of the user.



Never lift a user higher from the starting point than what is necessary to carry out a sit to stand transfer. Never leave the user unattended in a lifting situation



Always check

- that the user has the required ability for the sling in question
- that the model, size and material are suitable
- that the sling is suitable for the lift/suspension to be used.
- It is important to check that the sling ropes are correctly attached to the suspension before lifting the user.
- Make sure wheels on the wheelchair, bed or bunk are locked when necessary during the transfer process.

Inspection

The sling must be inspected regularly, preferably prior to each lifting operation but especially after it has been washed.

- Check to ensure that there is no wear or damage to seams, fabric, straps and loops.



Never use a faulty or damaged sling as it can break and cause personal injury. Destroy and discard damaged and old slings



The sling should not be stored in direct sunlight.

Periodic inspection

Periodic inspection must be carried out at least

every 6 months. More regular inspection may be required if the sling is used or washed more often than is normal. See the periodic inspection form at www.molift.com

Description

Etac Molift supplies a wide selection of slings for different types of transfers. The Molift RgoSling is designed to distribute even weight and pressure to make it as comfortable as possible.

The Molift RgoSling is developed to be used with the sit-to-stand lift Molift Quick Raiser.

The Molift RgoSling StandUp is available in sizes XS – XL, in padded polyester.

Etac Molift RgoSling StandUp

Molift RgoSling StandUp is a sit to stand sling designed for active movements in combination with the sit to stand lifter Molift Quick Raiser. The user can move from one sitting to another sitting position, the product even works for the transfer to a toilet.

RgoSling Standup is suitable for patients who can follow instructions, have good stability in the torso and can load and support at least one leg, but is in the need of help when standing up. RgoSling StandUp have a high cut back and is padded to give good comfort. It is placed around the body to provide support to the lower back. The sling has an anti-slip inside and a waist belt, which helps with keeping the sling in place during transfer.

Etac Molift RgoSling StandUp w/Support

When the user requires extra support when standing up, a support band, Standup Support can be used.

The sling has a rope in each side which attaches to the suspension / lift arm on the lift Quick-raiser. There are two different kinds of suspensions. See the combination list for the correct sling and suspension combination.

The product has an expected service life of 1 to 5 years under normal use. The service life of the product varies depending on usage frequency, materials, loads and how often it is washed.

- A1. Product label
- A2. (01) EAN-code
xxxxxxxxxxxxxx
- (21) Serial number
xxxxxxx
- A3. QR-code
- A4. Label: Periodic inspection
- A5. Label: User name
- A6. Lifting Rope
- A7. Waist belt
- A8. Padding
- A9. Non Slip material
- A10. Buckle
- A11. Support
- A12. Support adjustment
- A13. Symbol: Read the manual before use
- A14. Symbol: Max. user weight
- A15. Symbol: This side of the product is turned upward and outward
- A16. Symbol: Fold out for more information

Care/Washing

Read the care instructions on the product.

1. Water washable slings can be washed at temperatures ranging from 60 to 85° C degrees.



Washing at higher temperatures wears out the material faster.

2. Tumble drying, max 45° C.
Can be autoclaved at 85° C for 30 minutes
3. Do not dryclean.
4. Do not bleach.
5. Do not iron.

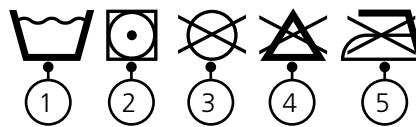

Symbols:



Manufacturer



Date of manufacture.
YYYY-MM-DD
(year/month/date)



CE marked



Refer to user manual



This way up, this side is outside



Max user weight



Medical Device

A

RgoSling StandUp

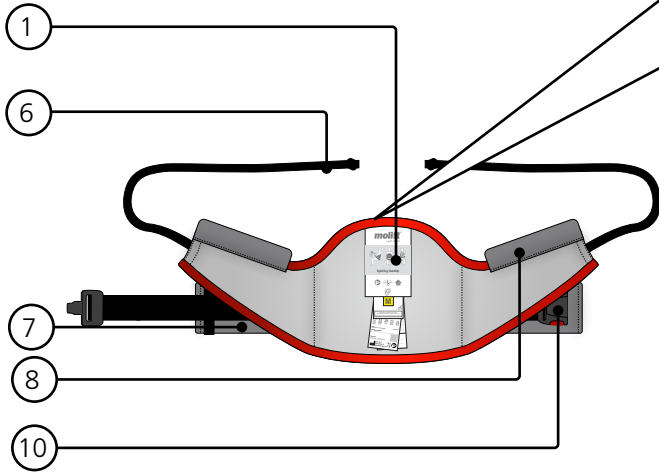

RgoSling StandUp w/Support

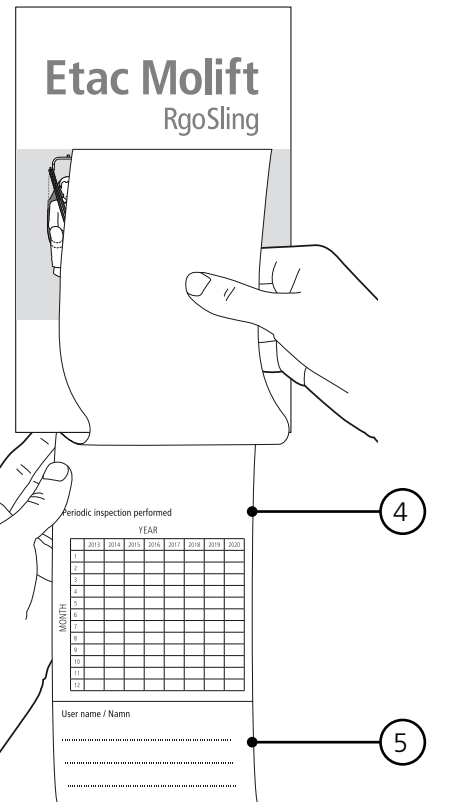
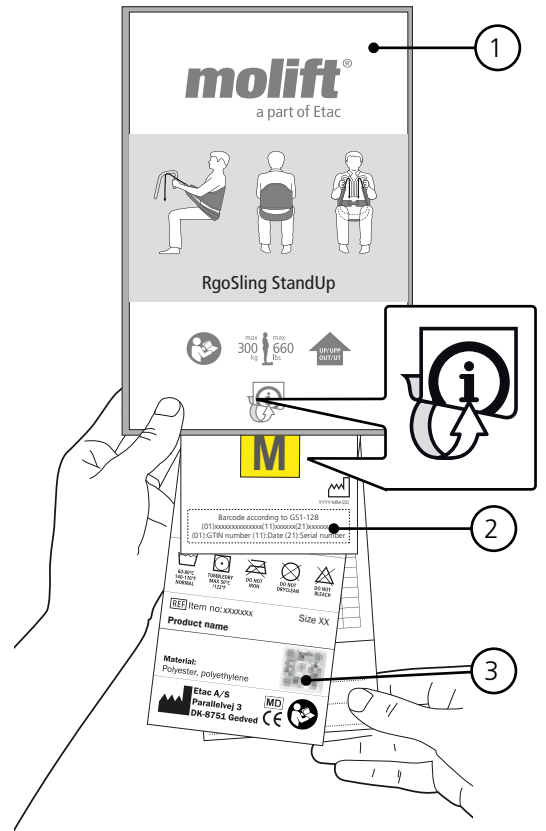
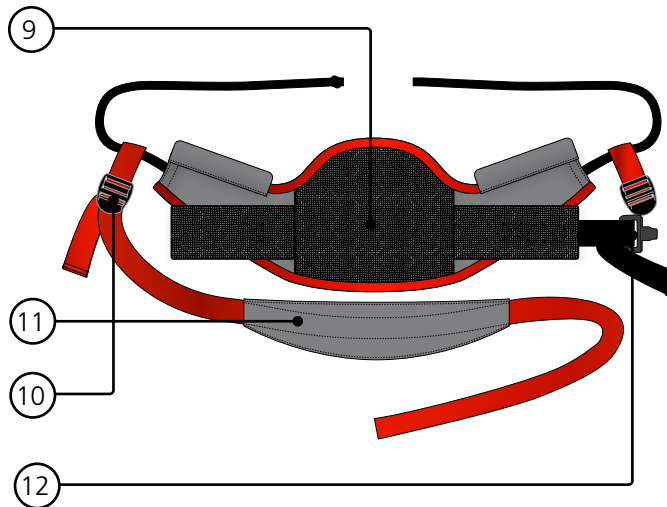

B

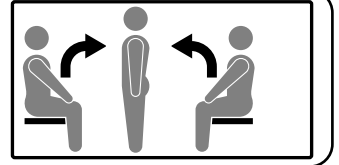

Sling application

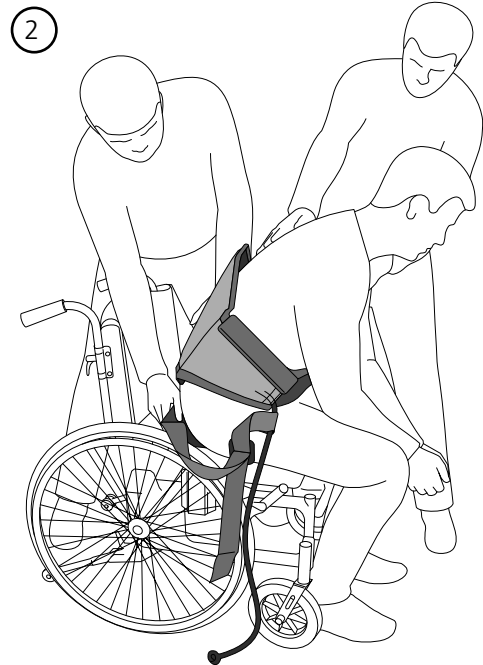
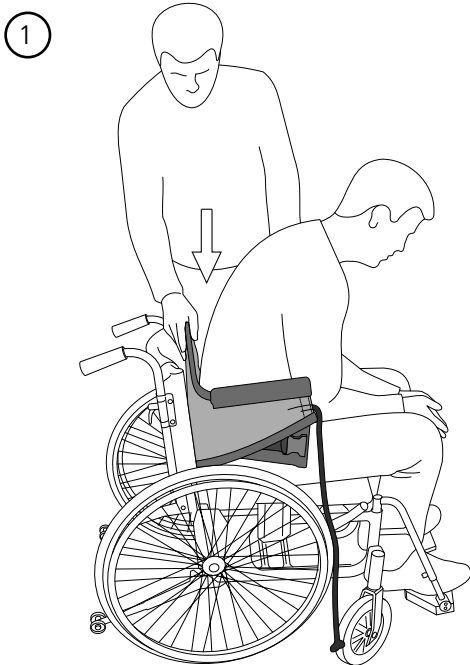

B1. Hold the sling with one hand and use the other hand to support the patient while leaning him forward. Slide the sling down behind the user's back. Place the sling approximately in waist height on the back.

B2. It is recommended to be two assistants when applying RgoSling with support. Place the support under the user. This is easier if the patient can lean forward. The support should hang loosely behind his back. Tighten the support so much that it acts as a support when lifting. It must not be tightened so that it takes up the whole load.

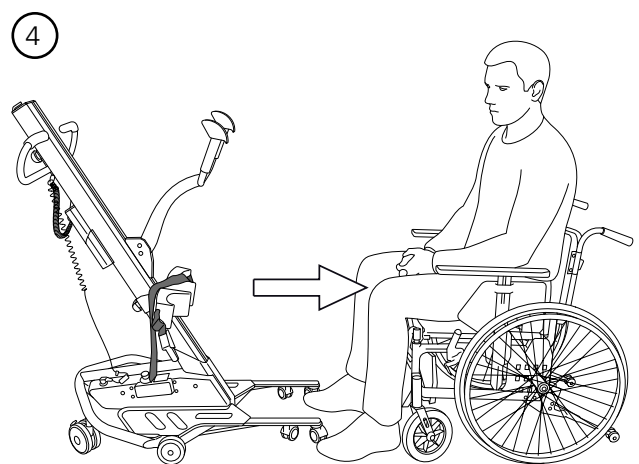
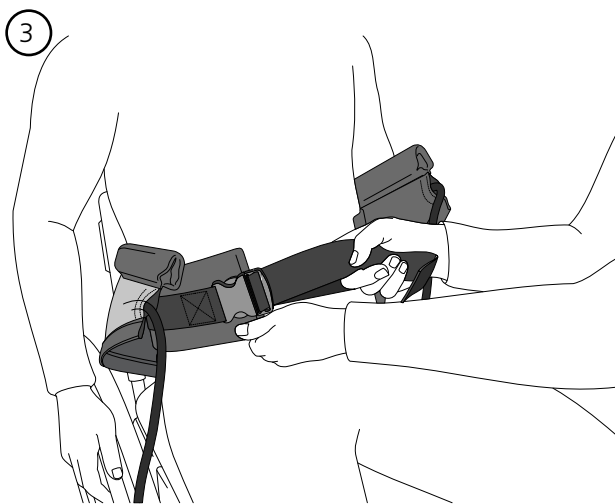

B3. Place RgoSling Standup around the waist of the user and tighten the belt.

B4. Place the lifter in position for fastening the sling to the suspension

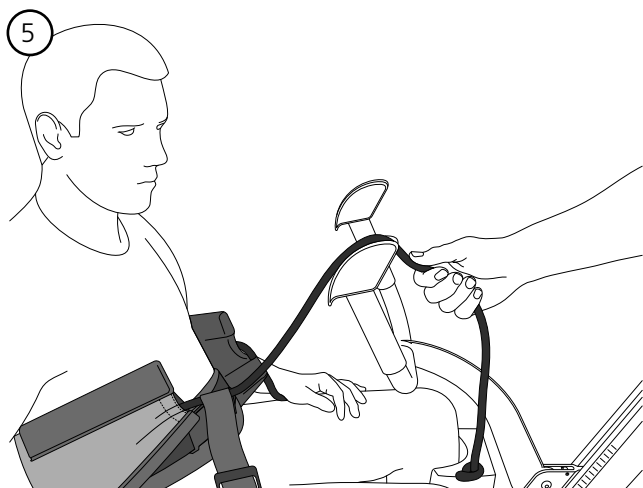

B5. Fasten the sling to the suspension on the U-shaped suspension by pulling the rope down into connection point. On the V-shaped suspensions the ropes are fastened by pulling the rope into the ropelock/connection point from the inside and out. The ropes should be pulled down in the locks so that they are sufficiently fastened to avoid slipping of the ropes when lifting.

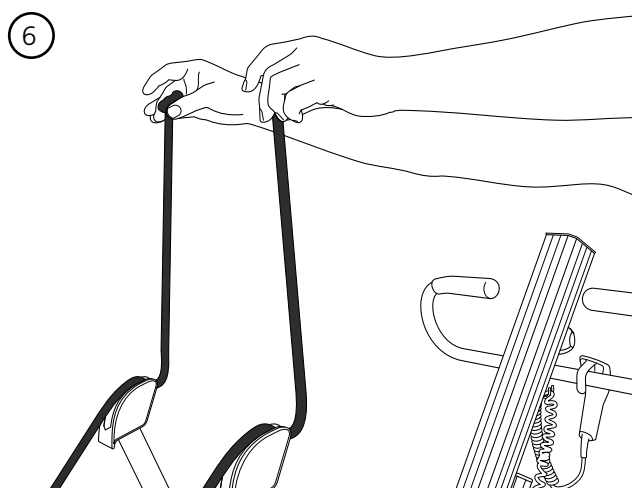

B6. Check the length, and make sure the ropes are fastened with equal length on both sides.

If the patient is large and heavy, it may be necessary to pull the ropes from the outside in on the V-shaped suspension in order to increase the width between the connection points

Sit to stand lift

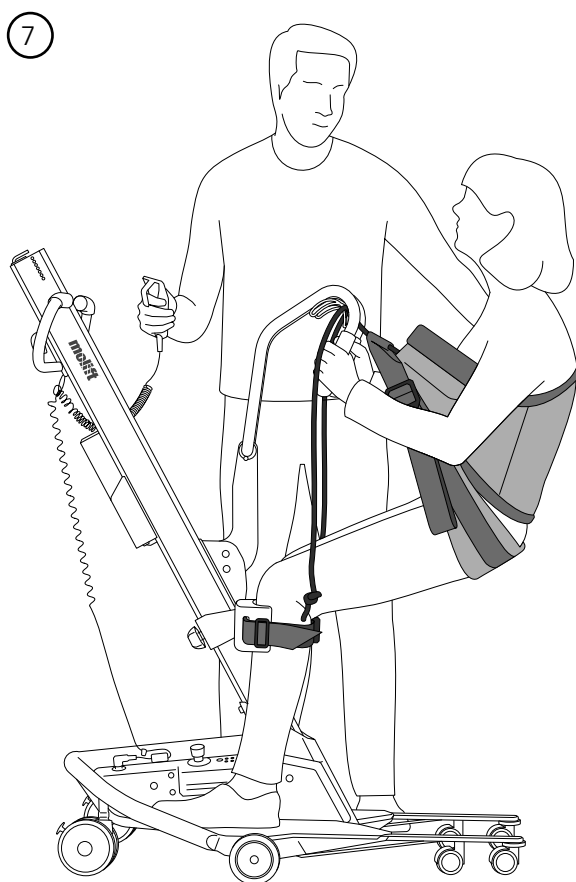

B7. The patient's weight ensures that the rope locks into the suspension. The user should lean back slightly when lifting, and if possible hold onto the handles.

The waist belt should be retightened when lifting begins and when the sling is loaded

The user should not stand fully upright during the transfer because this is uncomfortable for the user.

When using RgoSling Standup with support the support part can be removed when the user is in standing position.

C

Sling adjustment and checkpoints

RgoSling StandUp

- C1. Make sure rope is properly fastened
- C2. Waist belt locked and tightened
- C3. Sling placed correctly around mid back. Make sure it is not placed too high.

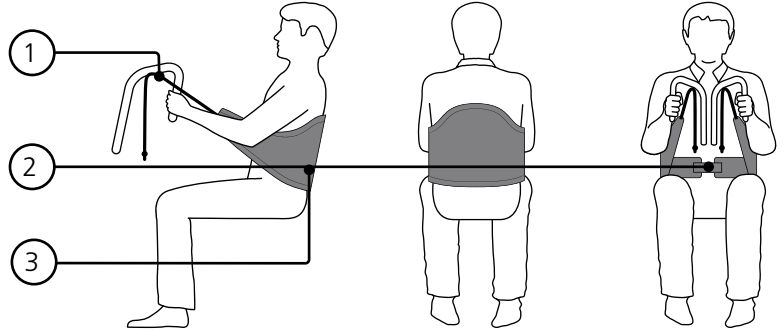

RgoSling StandUp w/sup-

- C4. Make sure rope is properly fastened
- C5. Waist belt locked and tightened
- C6. Sling placed correctly around mid back. Make sure it is not placed too high.
- C7. Support is placed correctly and properly tightened. Make sure it is not placed too low.
- C8. Support adjustment

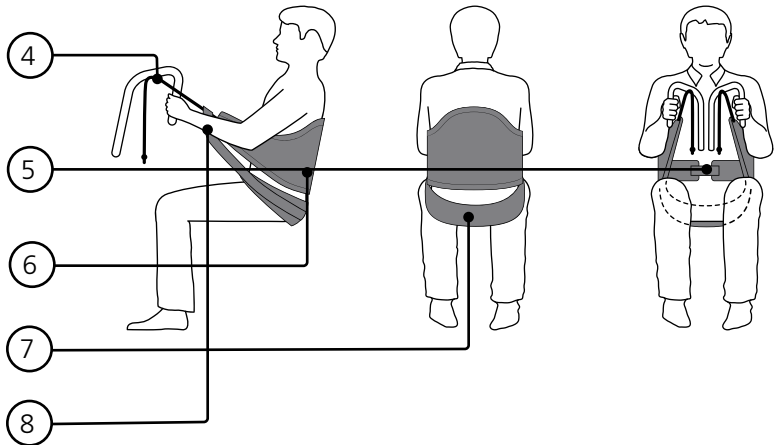

D

Removing Sling

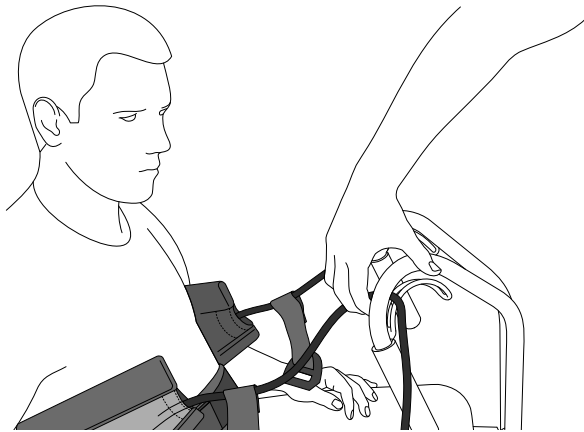
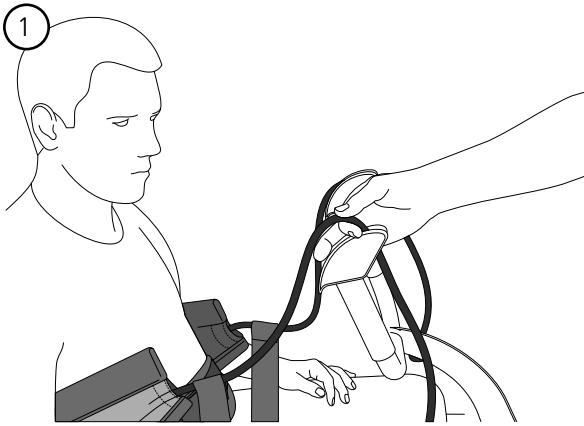

D1. Release the band by sliding your fingers along the rope away from the patient.

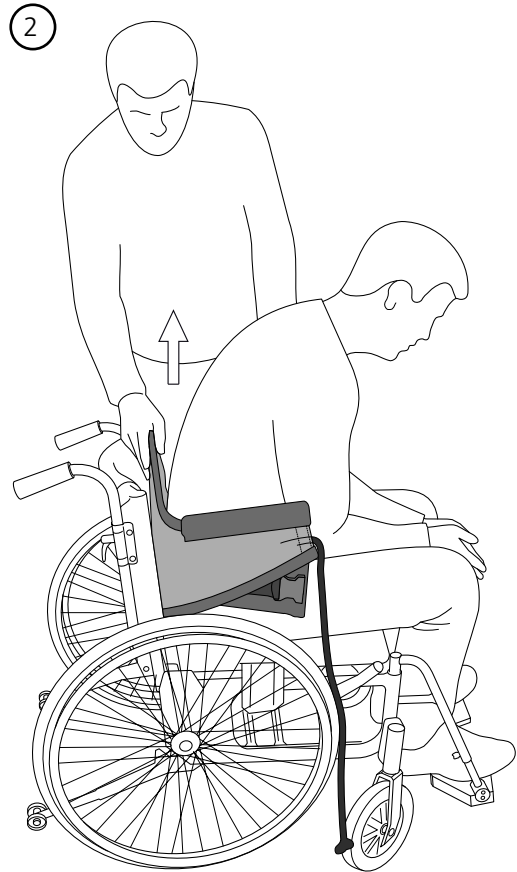

D2. Stand next to the chair and lean the user forward while supporting with one hand. Pull the sling away with the other hand, and lean the user back in the chair. If you pull the sling up hard, the user may fall forwards and be injured. Always hold one hand around the user.

Combination list

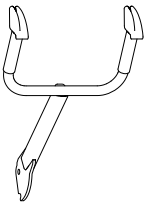
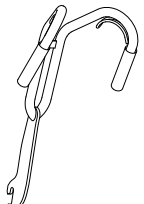
Suspension		RgoSling StandUp / RgoSling StandUp w/ Support	
Quick Raiser 1,2,2+		XS - S	L - XL
	U-Shaped Suspension	✓	✓
	V-Shaped Suspension	✓	✓

Slingguide

The size to choose depends partly on the user's weight, function and body circumference/size. SWL (Safe Working Load) is 300 kg.

Size	User weight (kg)	Waist Size	
		Min (cm)	Max (cm)
XS	20-30	50	65
S	30-50	60	90
M	50-90	75	110
L	90-160	100	150
XL	160-200	120	180

Troubleshooting

Symptom	Possible Cause/Action
The sling does not fit the user.	Wrong sling size. Try other size.
	The sling is not correctly positioned. Pull the sling enough down at the back when fitting it.
The sling is sliding up to the users armpits	The user is not leaning backwards. Make the user lean backwards when lifting.
	The waist belt is loose. Tighten the waist belt properly
	The ropes are not fastened correctly. Make sure both ropes are equally long.
	The user is not able to take load on the legs/feet. Evaluate whether a sit to stand lifter is right or if the user requires a passive lifter.
User is sliding through/out of the sling.	The user is not leaning backwards. Make the user lean backwards when lifting.
	The waist belt is loose. Tighten the waist belt properly
	The the user is wearing slippery clothes. Change or remove some of the clothing
	The user is not able to take load on the legs/feet. Evaluate whether a sit to stand lifter is right or if the user requires a passive lifter.

EN

SV

NO

DA

FI

DE

NL

FR

IT

ES

Manual Svenska

Innehåll

Allmänt.....	14
Testning och garanti.....	14
Försiktighetsåtgärder.....	15
Tillsyn.....	15
Periodisk inspektion.....	15
Beskrivning.....	16
Etac Molift RgoSling Standup.....	16
Etac Molift RgoSling Standup w/Support.....	16
Skötsel / tvätt.....	16
Applicering av sele.....	18
Uppresningslyft.....	19
Justering av selen samt kontrollpunkter....	20
Ta av sele.....	21
Kombinationslista.....	22
Selguide.....	22
Felsökning.....	23

Testning och garanti

CE Denna produkt är CE-märkt.

Etac Molifts lyftselar är testade av ackrediterade testinstitut och uppfyller kraven enligt standarderna i Medicintekniska direktivet för klass 1-produkter MDR (EU) 2017/745. Selarna uppfyller kraven enligt EN ISO 10535.

Garanti: Två år för material och tillverkningsfel vid korrekt användning.

Mer information om Etac Molifts sortiment av selar och lyftar, gå in på www.molift.com

Allmänt

Tack för att du valt en lyftsele från Molift by Etac.

För att undvika skador vid hantering och användning skall denna manual läsas igenom.

I den här manualen är Brukaren den person som lyfts. Assistenten är den person som applicerar selen.



Den här symbolen förekommer i manualen tillsammans med text. Den indikerar behov av försiktighet när brukarens eller hjälparens säkerhet kan äventyras

Etac förbättrar fortlöpande sina produkter. Vi förbehåller oss därför rätten att ändra produkterna utan föregående meddelande.



Besök www.molift.com för mer information, råd och eventuella uppdateringar av dokumentation.

Vi reserverar oss för feltryck och ofullständigheter.

Försiktighetsåtgärder



För att undvika skador vid hantering och användning ska alltid manual för både lyft och lyftsele läsas igenom noga före användning.

Det är viktigt att selen är utprovad för den enskilda brukaren och den avsedda lyftsituationen. Gör en bedömning om det behövs en eller flera assistenter.

Planera lyftmomentet före lyft, så att det sker så tryggt och smidigt som möjligt. Tänk på att arbeta ergonomiskt.

Gör en riskbedömning och dokumentera. Som vårdgivare är du ansvarig för brukarens säkerhet.



Lyft aldrig en brukare högre från underlaget än vad som är nödvändigt för lyftets genomförande. Lämna aldrig en brukare utan tillsyn i en lyftsituation



Kontrollera alltid

- att brukaren har den funktion som krävs för den aktuella selen
- att modell, storlek och material passar
- att selen passar för den lyft/lyftbygel som ska användas
- Det är viktigt att kontrollera att bandöglorna sitter rätt på upphängningskrokarna innan brukaren lyfts från underlaget
- Se till att hjulen på rullstol,
- säng, brits etc. är låsta när så krävs under förflyttningen

Tillsyn

Selen ska kontrolleras regelbundet, helst före varje användning, men var särskilt noggrann efter att den tvättats.

- Kontrollera så att inga förslitningar eller skador finns på sömmar, tyg, band och öglor.



Använd aldrig en trasig eller skadad lyftsele, den kan gå sönder och orsaka personskador. Kassera skadade eller slitna selar



Selen bör ej förvaras i direkt solljus.

Periodisk inspektion

Periodisk inspektion skall utföras minst var 6:e

månad. Tätare inspektioner kan krävas om selen används eller tvättas oftare än normalt. Se protokoll för periodisk inspektion på www.molift.com.

EN

SV

NO

DA

FI

DE

NL

FR

IT

ES

Beskrivning

Etac Molift erbjuder ett brett sortiment av lyftselar för olika slags förflyttningar. Etac Molift RgoSling är utformad för att ge en jämn vikt- och belastningsfördelning för att vara så bekväm som möjligt.

Molift RgoSling StandUp är utvecklad för att användas i kombination med uppsyningslyften Molift Quick Raiser.

Molift RgoSling StandUp finns som polstrad modell i polyestertyg i storlek XS – XL.

Etac Molift RgoSling StandUp

är en uppsyningssele som utformats för aktiva rörelser i kombination med uppsyningslyften Molift Quick Raiser.

Brukaren kan flytta från en sittande position till en annan, och uppsyningssele kan även användas för att flytta brukaren till toaletten. RgoSling Standup är lämplig för patienter som kan följa instruktioner, som har god stabilitet i torson och som kan belasta och stödja sig på minst ett ben, men som behöver hjälp för att ställa sig upp.

RgoSling StandUp har hög rygg och är polstrad för god komfort. Den placeras runt kroppen för att stödja nedre delen av ryggen.

Selen har halkskydd på insidan och ett midjebälte som hjälper till att hålla selen på plats under förflyttning.

Etac Molift RgoSling StandUp w/Support

När brukaren behöver extra stöd för att ställa sig upp kan Etac Molift RgoSling StandUp med stöd användas.

Selen har ett snöre på vardera sidan som fästs på lyftarmen på selen Quickraiser.

Det finns två olika sorters upphängning.

Se kombinationslistan för att hitta rätt sele och upphängningsanordning.

Produkten har en förväntad livslängd på 1-5 år vid normal användning. Livslängden på produkten varierar beroende på användningsfrekvens, material, belastning samt hur ofta den tvättas.

- A1. Produktetikett
- A2. (01) EAN-kod
xxxxxxxxxxxxxxxxxx
(21) Serienummer
xxxxxxxx
- A3. QR-kod
- A4. Etikett: Periodisk inspektion
- A5. Etikett: Brukarnamn
- A6. Lyftsnöre
- A7. Midjebälte
- A8. Polstring
- A9. Halkfritt material
- A10. Spänne
- A11. Stöd
- A12. Justering av stöd
- A13. Symbol: Läs manual före användning
- A14. Symbol: Max brukarvikt
- A15. Symbol: Denna sida av produkten vänds uppåt och utåt
- A16. Symbol: Veckla ut för mer information

Skötsel / tvätt

Läs skötselinstruktionen på produkten.

1. Selar med angiven vattentvätt kan tvättas med temperatur från 60 till 85 °C.



Vid tvätt i högsta temperatur sker en snabbare förlitning av materialet.

2. Torktumling max 45 °C.
Kan autoklaveras vid 85 grader i 30 min
3. Får inte kemtvättas.
4. Får inte klorblekas.
5. Får inte strykas.

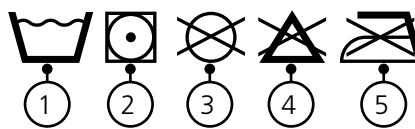

Symboler:



Tillverkare



Tillverkningsdatum.
ÅÅÅÅ-MM-DD
(år/månad/dag)



CE-märkt



Se manual



Denna sida upp, denna sida utåt



max
255
kg

max
560
lbs

Max. brukarvikt
(säker arbetsbelastning)



Medicinteknisk produkt

EN
SV
NO
DA
FI
DE
NL
FR
IT
ES

A

RgoSling StandUp

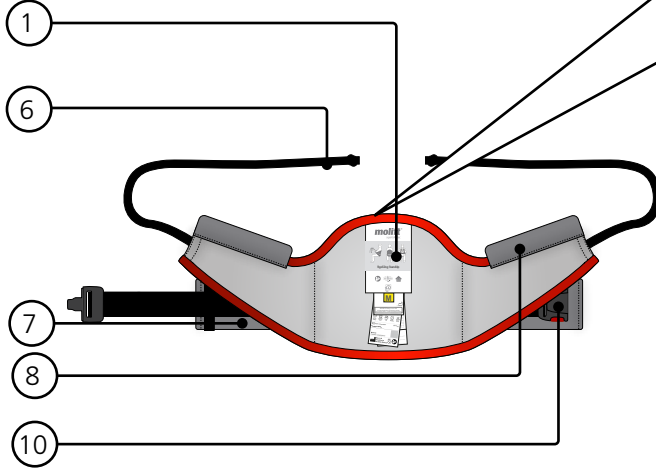

RgoSling StandUp w/Support

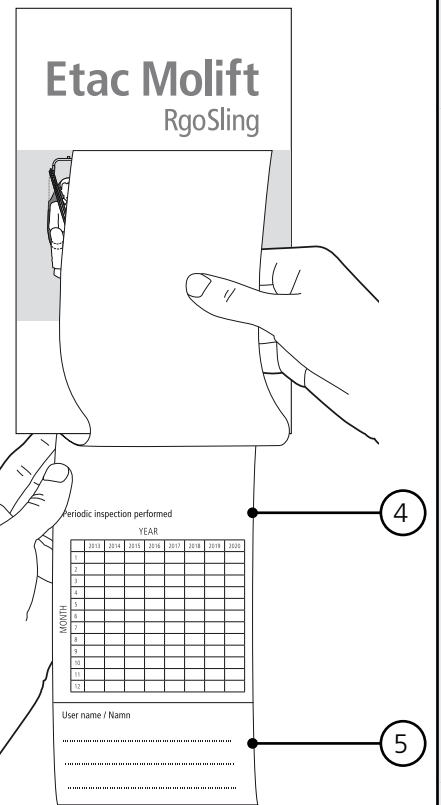
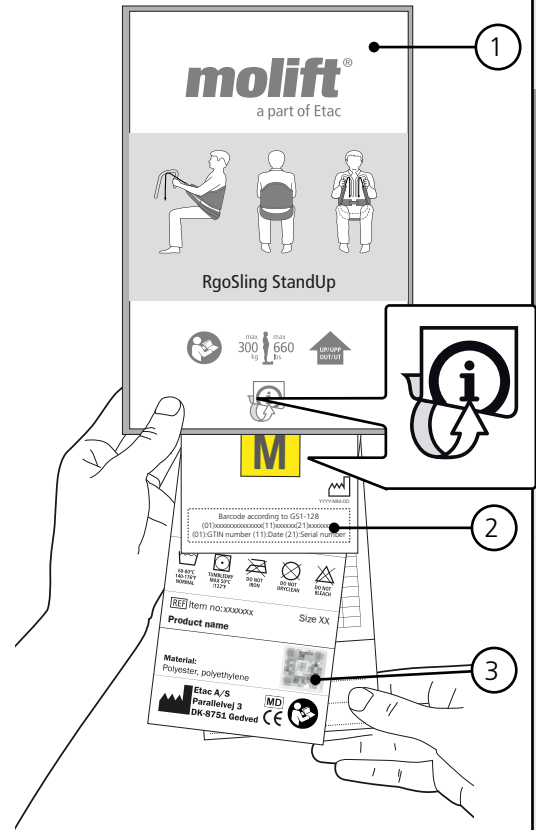
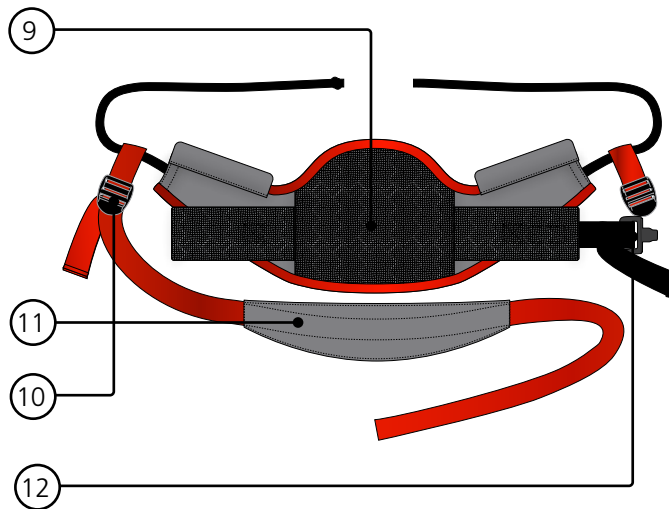

B

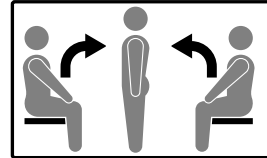

Applicering av sele

1

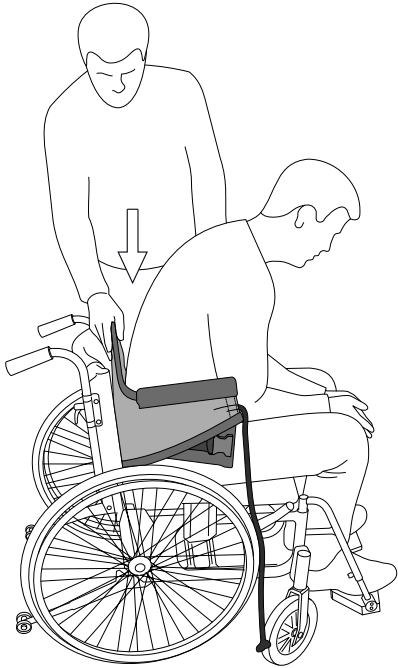

B1. Håll lyftselen med ena handen och använd den andra handen för att stödja patienten när du lutar honom/henne framåt. För ner lyftselen bakom brukarens rygg. Placera selen ungefär i midjehöjd bak.

2

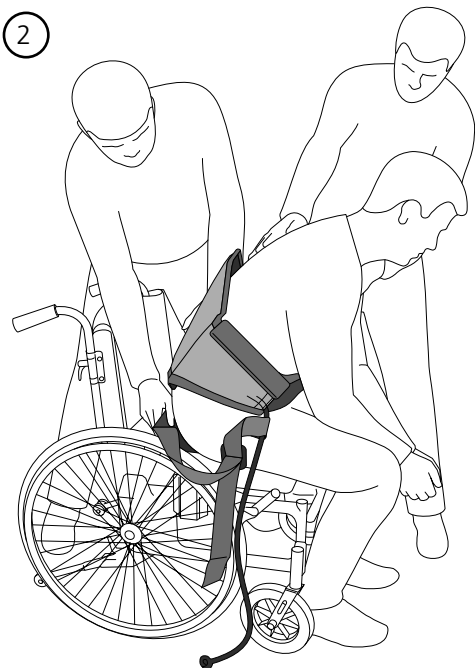

B2. När RgoSling med stöd appliceras rekommenderas det att vara två assistenter. Placera stödet under brukaren. Detta går lättare om patienten kan luta sig framåt. Stödet ska hänga löst bakom brukarens rygg. Dra åt remmarna så mycket att selen är ett stöd under lyften. Remmarna ska inte dras åt så mycket att de tar hela belastningen.

3

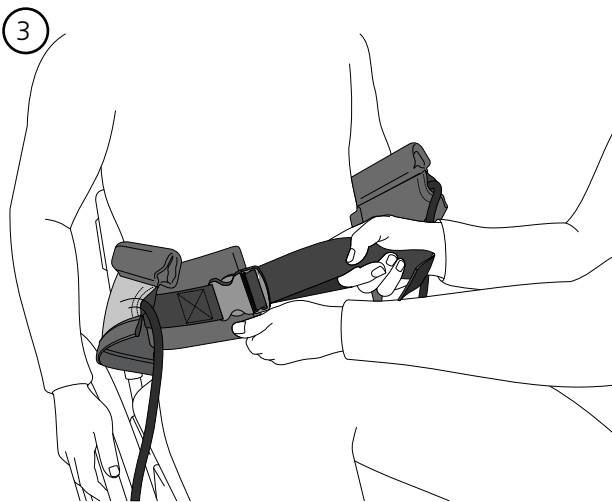

B3. Placera RgoSling Standup runt brukarens midja och dra åt bältet.

4

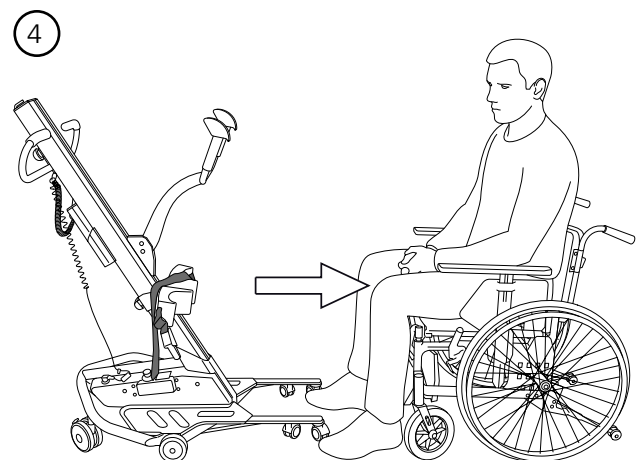

B4. Placera lyften i rätt position för att fästa selen i upphängningsanordningen.

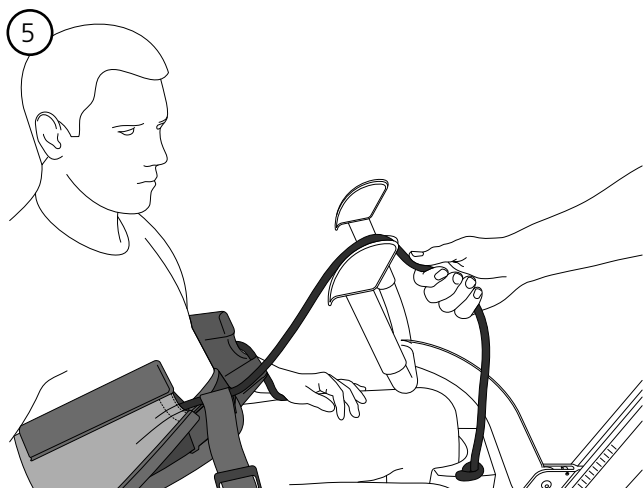

B5. Fäst selen i upphängningen på den U-formade upphängningen genom att dra ner snöret i kopplingspunkten. På de V-formade upphängningsanordningarna fäster man snörena genom att dra dem genom låset/kopplingspunkten inifrån och ut. Snörena ska dras ned tillräckligt långt genom låsen så att de sitter fast ordentligt för att undvika att de glider ur vid lyft.

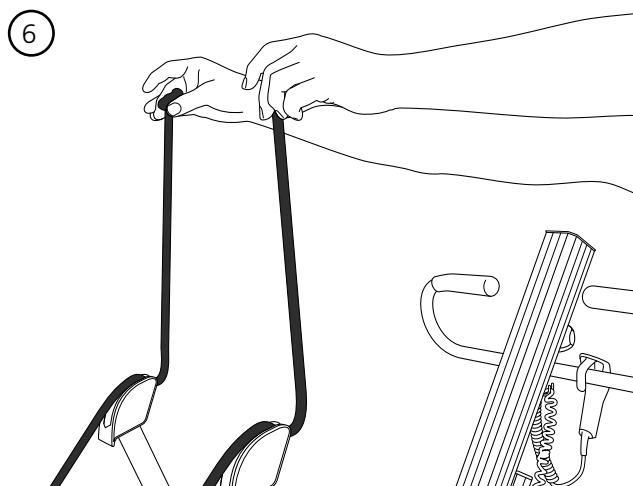

B6. Kontrollera längden och se till att snörena är lika långa på båda sidor.

Om patienten är stor och tung kan det vara nödvändigt att dra snörena utifrån och in på den V-formade upphängningsanordningen för att öka bredden mellan kopplingspunkterna.

Uppresningslyft

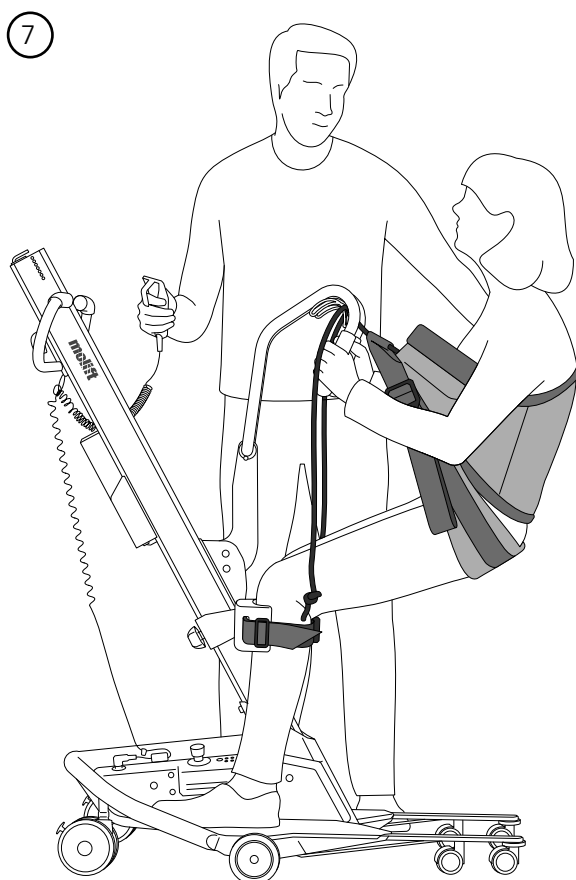

B7. Patientens tyngd gör att snöret låses fast i upphängningen. Brukaren ska lutats tillbaka något vid lyft och om möjligt hålla fast i handtagen.

Midjebältet ska dras åt igen när lyftet påbörjas och när selen är lastad.

Brukaren ska inte stå helt upprätt under förflyttningen eftersom det är obekvämt för honom/henne.

Vid användning av RgoSling Standup med stöd kan stöddelen tas av när brukaren står upprätt.

C

Justering av selen samt kontrollpunkter

RgoSling StandUp

- C1. Se till att snöret sitter fast ordentligt
- C2. Låst och åtdraget midjebälte
- C3. Selen är korrekt placerad mitt på ryggen bak. Kontrollera att den inte är för högt placerad.

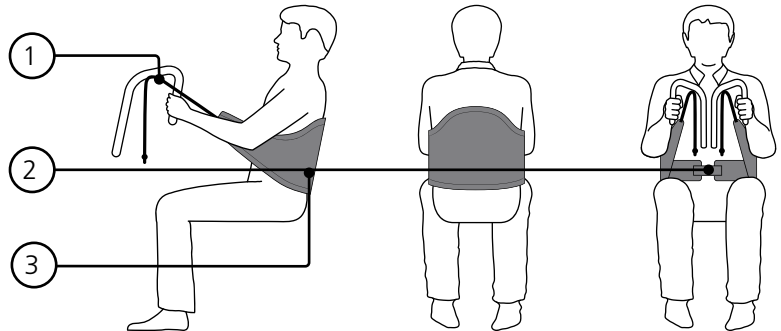

RgoSling StandUp w/sup-

- C4. Se till att snöret sitter fast ordentligt
- C5. Låst och åtdraget midjebälte
- C6. Selen är korrekt placerad mitt på ryggen bak. Kontrollera att den inte är för högt placerad.
- C7. Stödet är korrekt placerat och åtdraget. Se till att det inte är placerat för lågt.
- C8. Justering av stöd

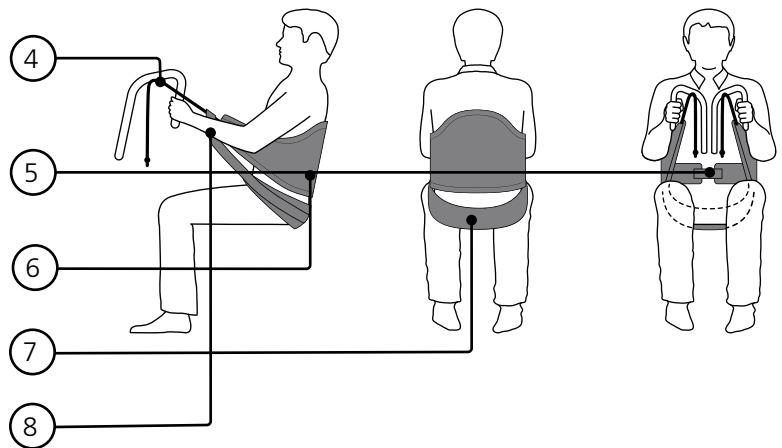

D

Ta av sele

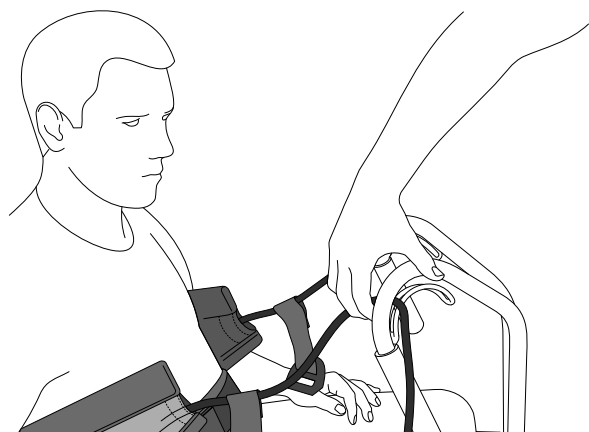
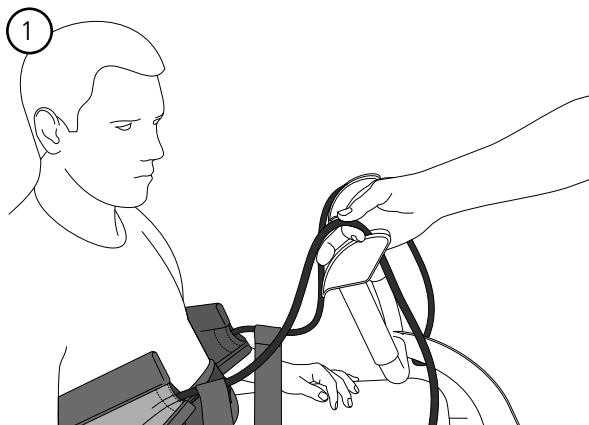

D1. Lossa bandet genom att dra fingrarna längs snöret bort från patienten..

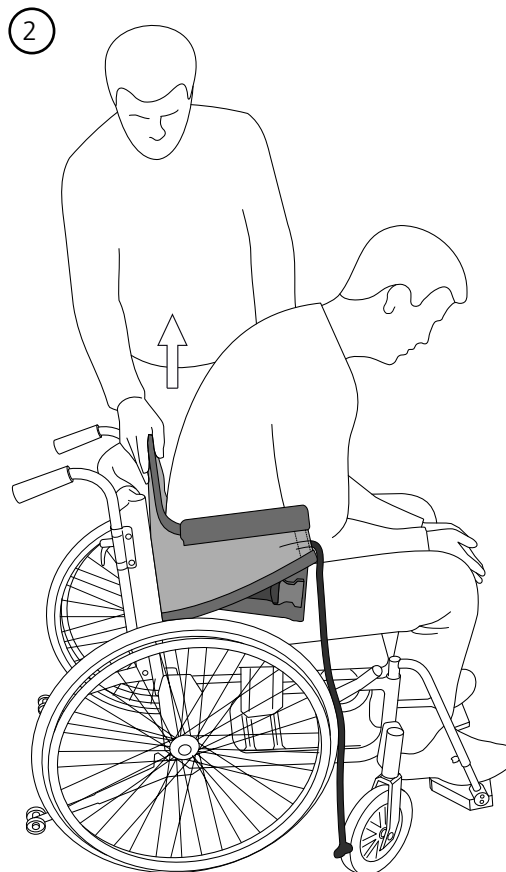

D2. Stå bredvid stolen och luta brukaren framåt samtidigt som du stöder brukaren med en hand. Dra selen uppåt med den andra handen och luta sedan brukaren tillbaka i stolen. Om du drar upp selen med alltför stor kraft kan användaren falla framåt och skadas. Stöd alltid brukaren med en hand.

Kombinationslista

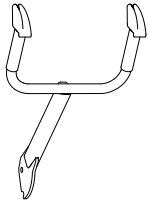
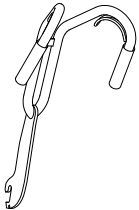
Bygel		RgoSling StandUp / RgoSling StandUp w/ Support	
Quick Raiser 1,2,2+		XS - S	L - XL
	U-Shaped Suspension	✓	✓
	V-Shaped Suspension	✓	✓

Selguide

Vilken storlek man ska välja beror dels på personens vikt, funktion, och på kroppsomfånget/ storleken. SWL (Safe Working Load) är 300 kg.

Storlek	Vikt (kg)	Midjastorlek	
		Min (cm)	Max (cm)
XS	20-30	50	65
S	30-50	60	90
M	50-90	75	110
L	90-160	100	150
XL	160-200	120	180

Felsökning

Symptom	Möjlig orsak/åtgärd
Selen passar inte brukaren.	Fel storlek på selen. Prova med en annan storlek
	Lyftselen är inte korrekt placerad. Dra ned selen tillräckligt långt i ryggen vid applicering.
Selen glider upp under brukarens armhålor.	Brukaren lutar sig inte bakåt. Se till att brukaren lutar sig bakåt under lyftet..
	Midjebältet sitter löst. Dra åt midjebältet ordentligt.
	Snörena sitter inte fast ordentligt. Se till att snörena är lika långa.
	Brukaren kan inte stödja sig på sina ben/fötter. Utvärdera om en uppresningslyft är rätt för brukaren eller om han/hon behöver en passiv lyft.
Brukaren glider igenom/ur selen.	Brukaren lutar sig inte bakåt. Se till att brukaren lutar sig bakåt under lyftet.
	Midjebältet sitter löst. Dra åt midjebältet ordentligt
	Brukaren har på sig alltför hala kläder. Byt eller ta av något av klädesplaggen
	Brukaren kan inte stödja sig på sina ben/fötter. Utvärdera om en uppresningslyft är rätt för brukaren eller om han/hon behöver en passiv lyft.

Norsk manual

Innhold

Generelt.....	24
Test og Garanti.....	24
Sikkerhetsforskrifter.....	25
Inspeksjon	25
Periodisk inspeksjon	25
Beskrivelse	26
Etac Molift RgoSling Standup	26
Etac Molift RgoSling Standup w/Support.....	26
Vaskeanvisninger	26
Seil applisering	28
Sittende til stående løft	29
Seil applisering og kontrollpunkter	40
Fjerning av seil.....	41
Kombinasjonsliste	42
Seilguide	42
Feilsøking.....	43

Test og Garanti

 Dette produktet er CE merket

Etac Molift seil er testet av akkrediterte test institutt og tilfredsstillende standarder I Medical Devices Directive for Class 1 Products MDR (EU) 2017/745. Seilene oppfyller kravene spesifisert i EN ISO 10535 standarden.

Garanti: 2 år for material og produksjonsfeil ved korrekt bruk.

Besøk www.molift.com for flere detaljer om Etac Molift sitt seil og løfter sortiment

Generelt

Takk for at du valgte et seil fra Molift by Etac.

Brukermanualen må leses grundig for å unngå skade ved håndtering og bruk av produktet

I denne brukermanualen er "bruker" personen som løftes. "Assistenten" er personen som opererer løfteren.



Dette symbolet brukes i manualen der teksten tilsier at det er nødvendig med varsomhet med tanke på brukeren eller assistentens sikkerhet.

Etac forbedrer kontinuerlig produktene, derfor reserverer vi oss retten til å modifisere produktene uten forvarsel.



Besøk www.molift.com for mer informasjon, tips og råd og oppdaterte dokumenter

Vi kan ikke holdes ansvarlig for trykkfeil eller utelatelser

Sikkerhetsforskrifter



Manualen for både løfter og seil må leses nøye før bruk for å unngå skade ved håndtering og bruk av produktet

Periodisk inspeksjon

Periodisk Inspeksjon må utføres minst hver 6. måned. Hvis seilet vaskes mer enn normalt kan det være nødvendig hyppigere inspeksjoner. See periodisk inspeksjon skjema på www.molift.com

Det er viktig at seilet har blitt testet individuelt med bruker og for den tiltenkte forflytningssituasjonen. Gjør en vurdering om det er nødvendig med en eller flere assistenter.

Planlegg løfteoperasjonen på forhånd for å forsikre at den kan gjennomføres så behagelig og sikkert som mulig. Husk å arbeide ergonomisk.

Vurder risikoen og ta notater. Assistenten er ansvarlig for sikkerheten til brukeren.



Aldri løft brukeren høyere enn nødvendig for å gjennomføre overflytningen. Aldri la brukeren være uten tilsyn i en løftesituasjon



Alltid kontroller:

- At brukeren har nødvendig funksjonsevne for det valgte seilet.
- Modell, størrelse og material passer.
- Seilet passer for løfteren/opphenget som skal brukes.
- Det er viktig å sjekke at tau er korrekt festet til opphenget før brukeren løftes.
- Hjulene på rullestol eller seng må være låst når det er nødvendig ved overflytning.

Inspeksjon

Seilet må inspiseres regelmessig, helst før hver gang det brukes, men spesielt etter vask.

- Sjekk at det ikke er noen slitasje eller skader på sømmer, stoff, stropper løkker.



Aldri bruk skadede eller slitte seil fordi seilet kan ryke og det kan føre til personskade. Destruer og kast alle skadede og gamle seil.



Seilet må ikke oppbevares i direkte sollys.

Beskrivelse

Etac Molift tilbyr et bredt sortiment med seil for forskjellige typer forflytninger. Etac Molift RgoSling er designet for å gi jevn belastning og en så komfortabelt som mulig forflytning.

RgoSling Standup er designet for bruk med oppreisningsløfteren Molift QuickRaiser. Molift RgoSling Standup finnes i størrelse XS-XL i polstret polyester.

Etac Molift RgoSling StandUp

Molift RgoSling StandUp er et seil for sittende til stående stilling, designet for aktiv bevegelse i kombinasjon med oppreisningsløfteren Molift Quick Raiser.

Brukeren kan forflyttes fra en sittende stilling til en annen, og produktet passer også for forflytning til toalett.

RgoSling Standup passer for brukere som kan ta instruksjoner, har god stabilitet i overkropp og kan belaste minst ett ben, men trenger hjelp til oppreisning.

RgoSling Standup har høyt skjært rygg og er polstret for å gi høy komfort. Seilet appliseres rundt kroppen for å gi støtte til nedre del av ryggen. Seilet har sklisikkert stoff på innsiden og et magebelte som hjelper å holde seilet på plass under forflytning.

Etac Molift RgoSling StandUp w/Support

Når brukeren krever ekstra støtte ved oppreisning kan støttebåndet Standup support brukes.

Seilet har et tau på hver side som skal kobles til opphenget / løftearmen på oppreisningsløfteren QuickRaiser.

Det er to forskjellige typer oppheng.

Se kombinasjonslisten for riktig kombinasjon av seil og oppheng.

Produktet har en forventet levetid på 1 til 5 år ved normal bruk. Forventet levetid varierer avhengig av bruksmengde, materialer, hvor stor last og hvor ofte seilet vaskes.

A1. Produktmerkelapp

A2. (01) EAN-kode

xxxxxxxxxxxxxxxx

(21) Serienummer

xxxxxxx

A3. QR-kode

A4. Merkelapp: Periodisk inspeksjon

A5. Merkelapp: Brukernavn

A6. Løftebånd (tau)

A7. Magebelte

A8. Polstring

A9. Sklisikkert materiale

A10. Spenne

A11. Støtte (support)

A12. Støtte justering

A13. Symbol: Les brukermanual

A14. Symbol: Maks brukervekt

A15. Symbol: Denne side av produktet er vendt opp og utover

A16. Symbol: Brett ut for mer informasjon

Vaskeanvisninger

Les vaskeanvisninger på produktet.

1. Seil som kan vaskes i vann kan vaskes på temperatur fra 60 til 85° C.



Vask på høyere temperaturer gjør at stoffet slites ut raskere.

2. Tørketrommel, maks 45° C. Kan autoklaves på 85° C i 30 minutter
3. Skal ikke renses kjemisk.
4. Skal ikke blekes.
5. Skal ikke strykes.

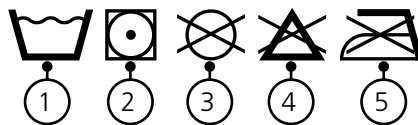

Symboler:



Produsent



Produksjonsdato.
ÅÅÅÅ-MM-DD
(år/måned/DD)



CE-merket



Se bruksanvisningen



Denne siden opp,
denne siden ut



max 255 kg max 560 lbs
Maks. brukervekt (SWL)



Medisinsk utstyr

EN
SV
NO
DA
FI
DE
NL
FR
IT
ES

A

RgoSling StandUp

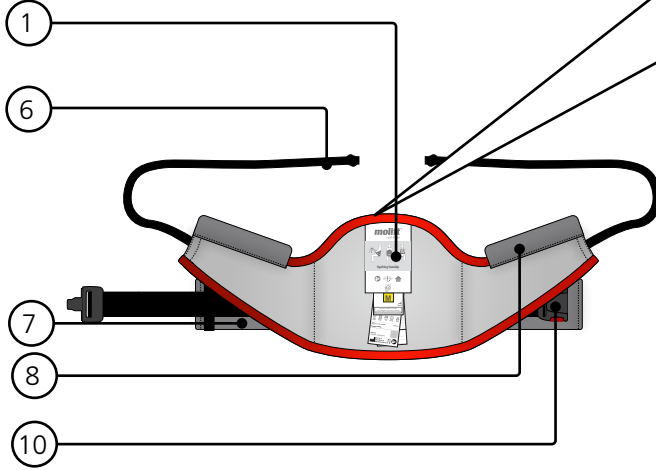

RgoSling StandUp w/Support

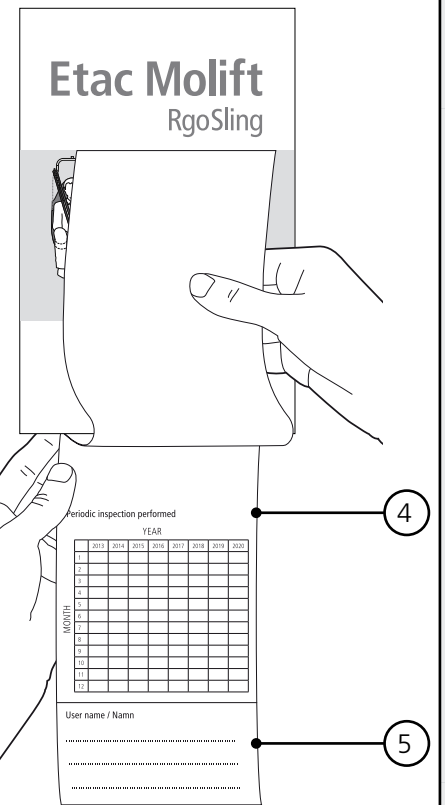
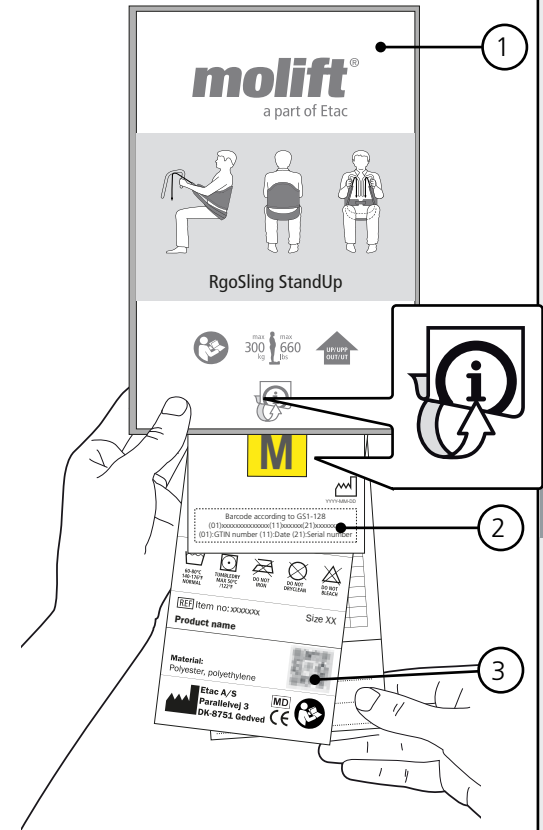
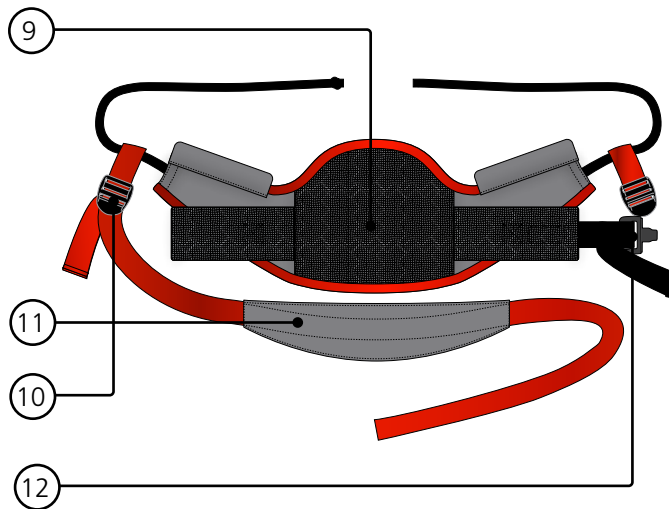

B

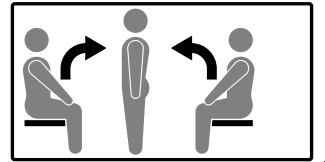

Seil applisering

1

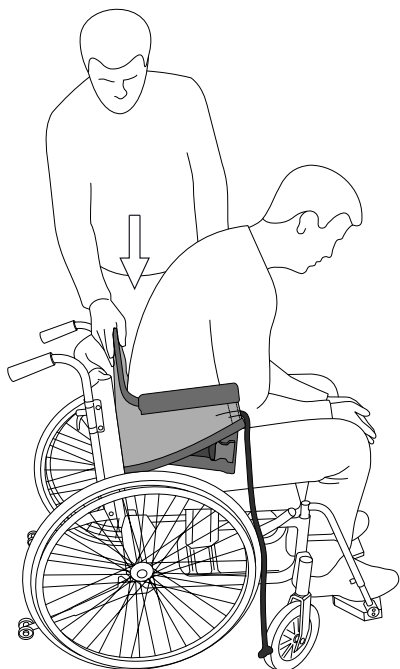

B1. Hold seilet med en hånd og bruk den andre til å støtte brukeren. Plasser seilet ned bak brukers ryg omtrent i høyde med midjen.

2

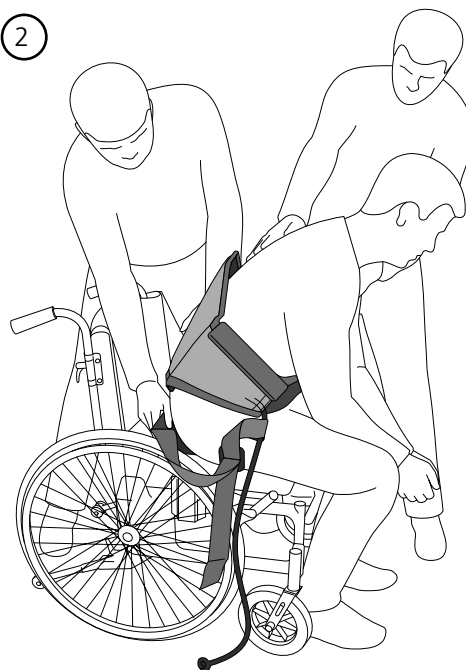

B2. Det er anbefalt å være to assistenter når man appliserer RgoSling med support. Plasser support delen under brukeren. Dette er enklest hvis brukeren kan lene seg forover. Support delen bør henge løst bak brukeren. Stram support delen så mye at den fungerer som støtte ved oppreisning. Den må ikke strammes så mye at den tar opp hele lasten.

3

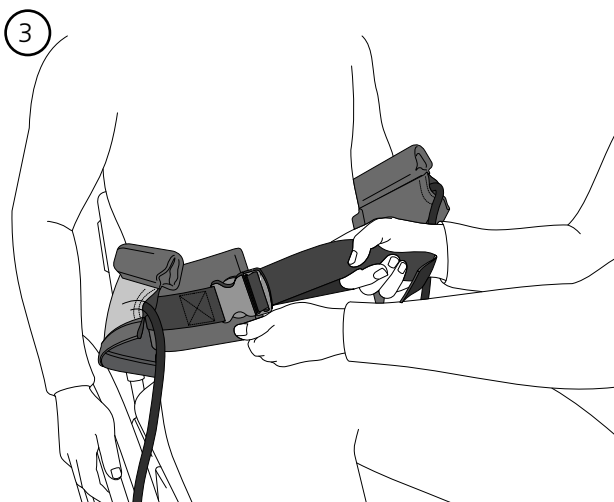

B3. Koble til magebeltet og stram til.

4

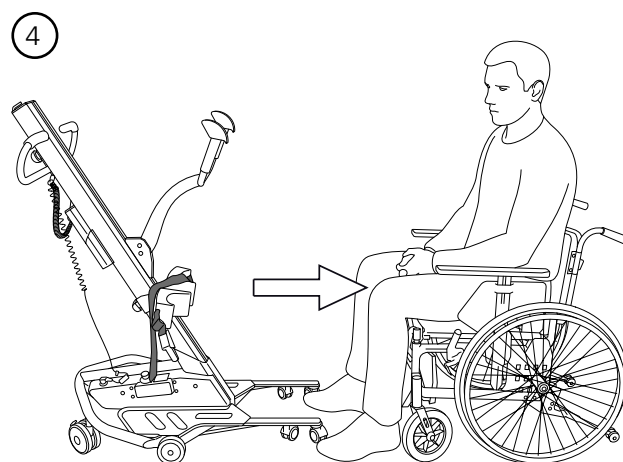

B4. Plasser løfteren for å feste seilet til opphenget

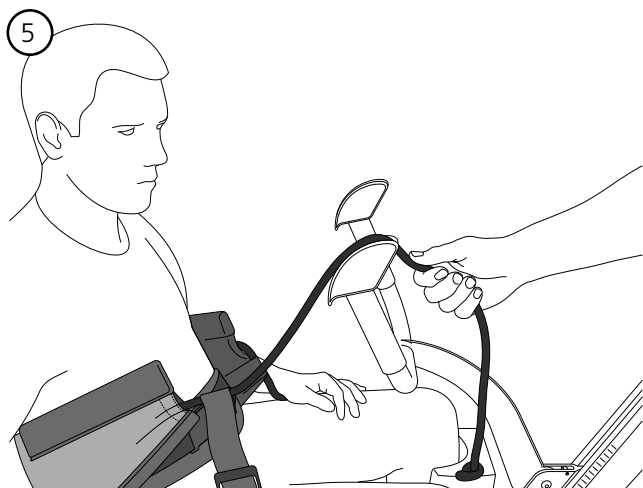

B5. Fest seilet til kroken på den U-formede løftearmen opphenget ved å trekke tauet ned i sporet. På den V-formede løftearmen festes tauene ved å dra tauet inn i festet fra insiden og ut. Tauene før trekkes godt nok inn i festene slik at de ikke kan løsne når løftet starter.

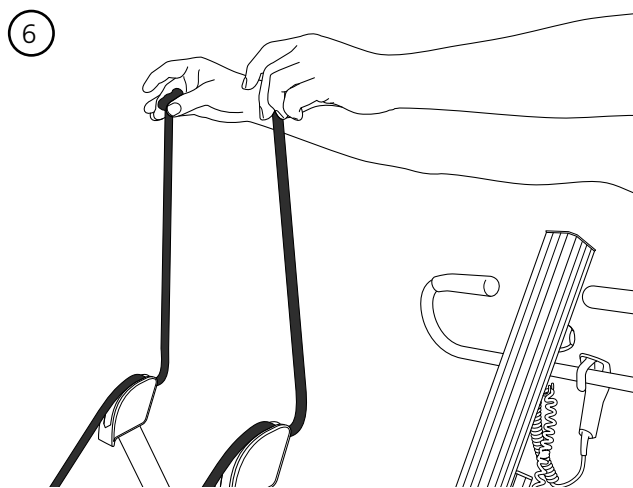

B6. Sjekk lengden, og sørg for at tauene er festet med lik lengde på begge sider.

Hvis brukeren er stor og tung kan det være nødvendig å trekke tauet fra utsiden og inn på den V-formede løftearmen, på den måten økes vidden mellom koblingspunktene.

Sittende til stående løft

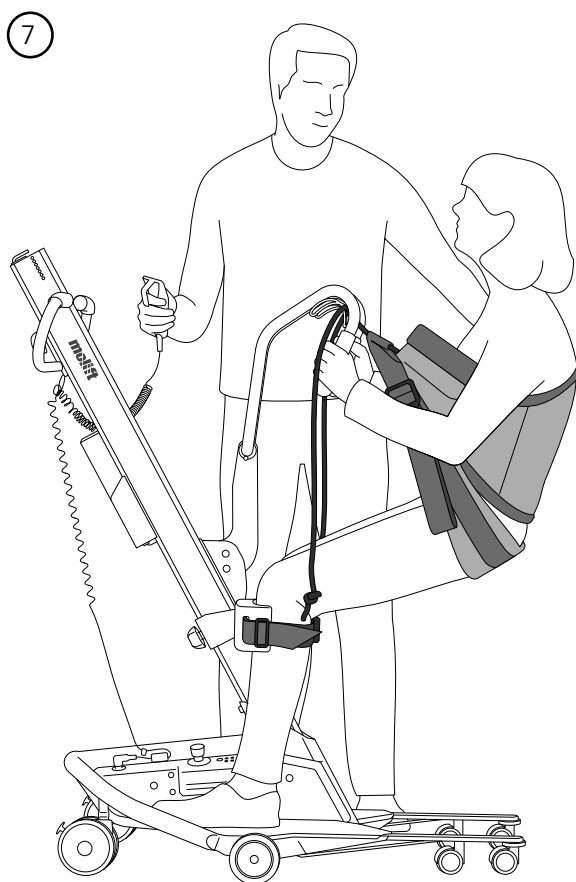

B7. Brukerens vekt sørger for at tauet låses i løftearmen. Det anbefales at brukeren lener seg litt bakover når det løftes, og holder i håndtakene på løftearmen.

Magebeltet burde strammes på nytt når løftet startes og seilet får belastning

Brukeren bør ikke stå helt oppreist under forflytning fordi det vil ikke være komfortabelt for brukeren.

Når RgoSling standup brukes med Support delen, kan den fjernes når brukeren er i stående stilling.

C

Seil applisering og kontrollpunkter

RgoSling StandUp

- C1. Sørg for at tauet er skikkelig festet
- C2. Magebeltet er festet og strammet til
- C3. Seilet er riktig plassert rundt midjen. Sørg for at det ikke er plassert for høyt.

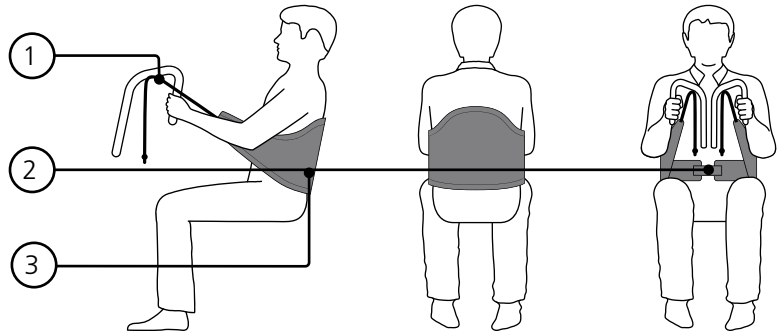

RgoSling StandUp w/sup-

- C4. Sørg for at tauet er skikkelig festet
- C5. Magebeltet er festet og strammet til
- C6. Seilet er riktig plassert rundt midjen. Sørg for at det ikke er plassert for høyt.
- C7. Support delen er plassert riktig og strammet til skikkelig. Sørg for at den ikke er plassert for lavt.
- C8. Support justering

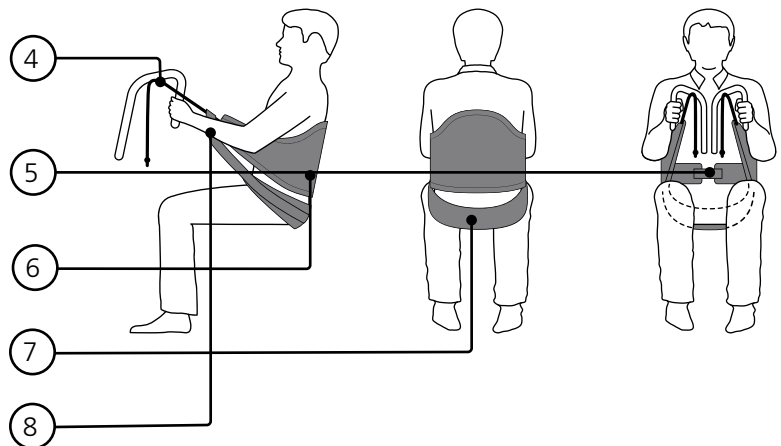

D

Fjerning av seil

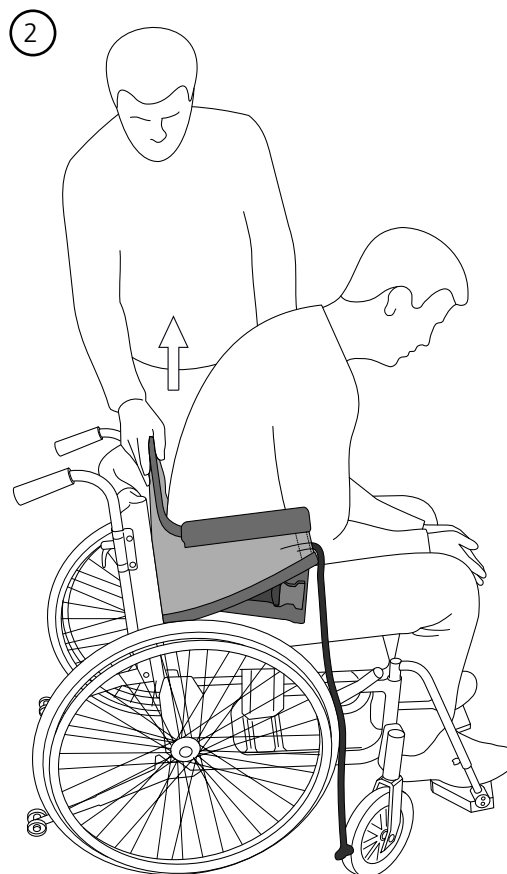
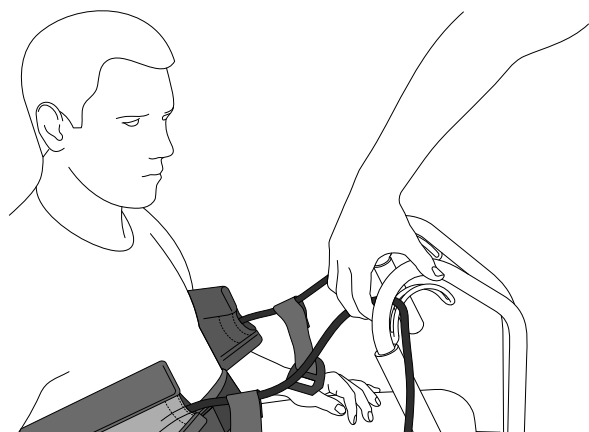
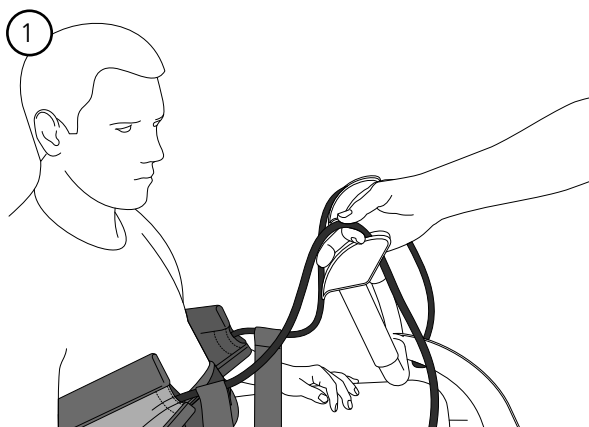

D1. Løsne tauet ved å føre fingeren langs tauet fra brukeren.

D2. Stå ved siden av stolen. Stått med en hånd mens brukeren lenes forover. Trekk frem seilet med den andre hånden, og len brukeren tilbake i stolen. Hvis seilet trekkes opp for raskt, kan brukeren falle hodestups forover og bli skadet. Alltid hold en hånd rundt brukeren.

Kombinasjonsliste

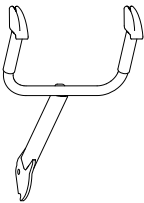
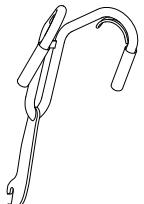
Oppheng/Løftearm		RgoSling StandUp / RgoSling StandUp w/ Support	
Quick Raiser 1,2,2+		XS - S	L - XL
	U-Shaped Suspension	✓	✓
	V-Shaped Suspension	✓	✓

Seilguide

Valg av størrelse varierer avhengig av vekt, kroppsfunksjon og omkrets/størrelse på brukeren. SWL (Maks last) er 300.

Størrelse	Brukervekt (kg)	Midje	
		Min (cm)	Max (cm)
XS	20-30	50	65
S	30-50	60	90
M	50-90	75	110
L	90-160	100	150
XL	160-200	120	180

Feilsøking

Symptom	Årsak/Løsning
Seilet passer ikke brukeren	Feil størrelse på seilet. Prøv en annen størrelse
	Seilet er ikke plassert riktig. Sørg for å skyve seilet langt nok ned bak ryggen når det appliseres.
Seilet sklir opp i brukers armhuler	Brukeren lener seg ikke bakover. Sørg for at brukeren lener seg bakover under løftet.
	Magebeltet er for løst. Stram til magebeltet skikkelig.
	Tauene er ikke riktig festet. Sørg for at begge tau er like lange.
	Brukeren tåler ikke belastning på benene. Vurder om en oppreisningsløfter er riktig eller om brukeren har behov for en passiv løfter.
Brukeren sklir gjennom/ut av seilet	Brukeren lener seg ikke bakover. Sørg for at brukeren lener seg bakover under løftet.
	Magebeltet er for løst. Stram til magebeltet skikkelig.
	Brukeren har glatte klær. Bytt eller fjern noen av plaggene.
	Brukeren tåler ikke belastning på benene. Vurder om en oppreisningsløfter er riktig eller om brukeren har behov for en passiv løfter.

Dansk vejledning

Indhold

Generelt.....	34
Test og garanti	34
Sikkerhedsforanstaltninger.....	35
Inspektion	35
Periodisk inspektion	35
Beskrivelse	36
Etac Molift RgoSling Standup	36
Etac Molift RgoSling Standup w/Support.....	36
Pleje/vask.....	36
Anvendelse af sejlet.....	38
Siddende til stående løft.....	39
Sejljustering og kontrolpunkter	40
Fjernelse af sejl	41
Kombinationsoversigt	42
Taljestørrelse	42
Fejlfinding	43

Test og garanti

CE Dette produkt er CE-mærket. Etac Molift-sejl er testet af godkendte testinstitutioner og overholder de standarder, der er angivet i Direktivet for medicinsk udstyr for klasse 1-produkter MDR (EU) 2017/745. Sejlene opfylder de krav, der er angivet i standarden EN ISO 10535.

Garanti: To år på materiale- og fremstillingsfejl, under forudsætning af korrekt brug.

Se www.molift.com for yderligere oplysninger om Etac Molifts udvalg af sejl og personløftere.

Generelt

Tak, fordi du har valgt et Molift-sejl fra Etac

Læs vejledningen grundigt for at undgå skader under håndtering og brug af produktet.

I vejledningen er Brugeren den person, der bliver løftet. Hjælperen er den person, der betjener sejlet.



Dette symbol vises i vejledningen sammen med tekst. Det angiver behov for forsigtighed, når der kan være risiko for brugerens eller hjælperens sikkerhed.

Etac forbedrer løbende sine produkter. Vi forbeholder os derfor ret til at ændre produkterne uden forudgående meddelelse.



Besøg www.molift.com for at få flere oplysninger, tips og eventuelle dokumentationsopdateringer.

Vi frasiger os ansvaret for eventuelle trykfejl eller udeladelser.

Sikkerhedsforanstaltninger



Læs vejledningen til både personløfter og sejl grundigt før brug for at undgå skader under håndtering og brug af produktet.

Det er vigtigt, at sejlet er blevet afprøvet sammen med den enkelte bruger og anvendes til den tilsigtede løftesituation. Der skal tages beslutning om, hvorvidt det er nødvendigt med kun en eller flere hjælpere.

Planlæg løfteoperationen på forhånd for at sikre, at den foregår så sikkert og ubesværet som muligt. Husk at arbejde ergonomisk korrekt.

Vurdér risiciene, og tag notater. Som omsorgsperson er du ansvarlig for brugerens sikkerhed.



Løft aldrig en bruger højere fra udgangspunktet, end det, der er nødvendigt for at kunne udføre løftet. Efterlad aldrig en bruger uden opsyn i en løftesituation.



Kontrollér altid:

- om brugeren har de nødvendige evner i forhold til det aktuelle sejl.
- At model, størrelse og materiale er hensigtsmæssige.
- At sejlet egner sig til det løft, der skal udføres.
- Det er vigtigt at kontrollere, at stropløkkerne er korrekt fastgjort i løftekrogene, før brugeren løftes.
- Sørg for, at hjulene på kørestolen, sengen eller lejet er låst, når det er nødvendigt i forbindelse med forflytningsprocessen.

Inspektion

Sejlet skal inspiceres regelmæssigt, helst før hver enkelt løfteoperation, men specielt efter det er blevet vasket.

- Kontrollér sejlet for at sikre dig, at der ikke er slitage eller skader på sømme, stof, stropper og løkker.



Anvend aldrig et fejlbehæftet eller beskadiget sejl, da det kan gå i stykker og forårsage personskade. Kassér og bortskaf beskadigede og gamle sejle.



Sejlet må ikke opbevares i direkte sollys.

Periodisk inspektion

Der skal som minimum udføres periodisk inspektion hver sjette måned. Det kan være nødvendigt med hyppigere inspektion, hvis sejlet anvendes eller vaskes oftere end det normale. Se formular for periodisk inspektion på www.molift.com.

EN

SV

NO

DA

FI

DE

NL

FR

IT

ES

Beskrivelse

Etac Molift leverer et bredt udvalg af sejl til forskellige forflytningstyper. Etac Molift RgoSling er konstrueret til at fordele vægt og belastning jævnt, så sejlet er så komfortabelt som muligt.

Molift RgoSling er konstrueret til at blive benyttet sammen med sidde til stå-liften Molift Quick Raiser.

Molift RgoSling StandUp findes i størrelserne XS-XL, i polstret polyester.

Etac Molift RgoSling StandUp

Etac Molift RgoSling StandUp Molift RgoSling StandUp er et sidde til stå-sejl, der er beregnet til aktive bevægelser i kombination med sidde til stå-personløfteren Molift Quick Raiser. Brugeren kan bevæge sig fra en siddende stilling til en anden siddende stilling, og produktet kan også anvendes til forflytning til et toilet. RgoSling Standup er beregnet til brugere, som kan følge instruktioner, har god torsostabilitet og kan løfte og støtte mindst ét ben, men har brug for hjælp til at stå.

RgoSling StandUp har en høj ryg og er polstret for at give god komfort. Sejlet anbringes omkring kroppen for at give støtte til den nederste del af ryggen.

Sejlet har en skridsikker inderside og et mavebælte, der bidrager til at holde sejlet på plads under forflytning.

Etac Molift RgoSling StandUp w/Support

Når brugeren har brug for ekstra støtte, når vedkommende står, kan der anvendes et støttebånd; Standup Support.

Sejlet har et reb i hver side, som fastgøres til ophængs-/løftearmen på personløfteren Quickraiser.

Der findes to forskellige typer ophæng. For korrekt kombination af sejl og ophæng, se kombinationsoversigten.

Produktet har en forventet levetid på 1-5 år ved normal brug. Levetiden for produktet varierer, afhængigt af brugshyppighed, materialer, belastninger og hvor ofte, det vaskes.

- A1. Produktmærkat
- A2. (01) EAN-kode
xxxxxxxxxxxxxxxx
- (21) Serienummer
xxxxxxx
- A3. QR-kode
- A4. Mærkat: Periodisk inspektion
- A5. Mærkat: Brugernavn
- A6. Løftereb
- A7. Mavebælte
- A8. Polstring
- A9. Skridsikert materiale
- A10. Spænde
- A11. Støtte
- A12. Støttejustering
- A13. Symbol: Læs vejledningen inden brug.
- A14. Symbol: Maks. brugervægt
- A15. Symbol: Denne side af produktet vendes opad og udad
- A16. Symbol: Fold ud for flere oplysninger

Pleje/vask

Læs instruktionerne for pleje/vask på produktet.

1. Vaskbare sejl kan vaskes i vand ved temperaturer mellem 60 og 85 °C.
2. Kan tørretumbles ved maks. 45 °C. Kan autoklaveres ved 85 °C i 30 minutter.
3. Ingen kemisk rens.
4. Ingen blegning.
5. Ingen strygning.



Vask ved højere temperaturer vil bevirke, at materialet slides hurtigere.

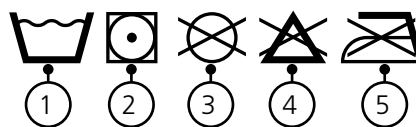

Symboler:



Producent



Denne side op, denne side er ydersiden



Produktionsdato.
ÅÅÅÅ-MM-DD
(år/måned/dag)



Maks. brugervægt
(sikker arbejdsbelastning)



CE-mærket



Medicinsk udstyr



Se brugervejledning

EN
SV
NO
DA
FI
DE
NL
FR
IT
ES

A

RgoSling StandUp

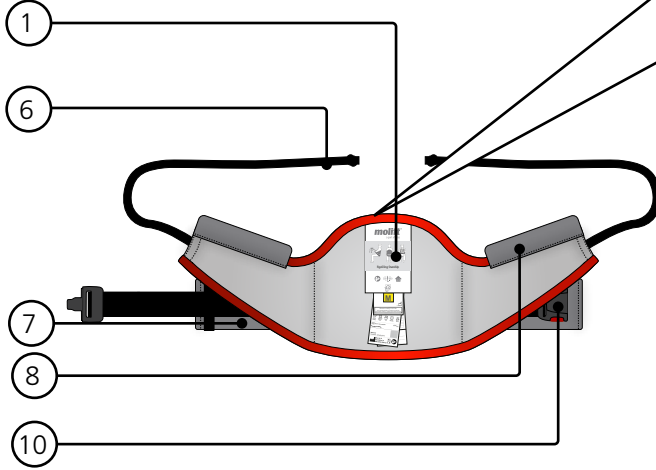

RgoSling StandUp w/Support

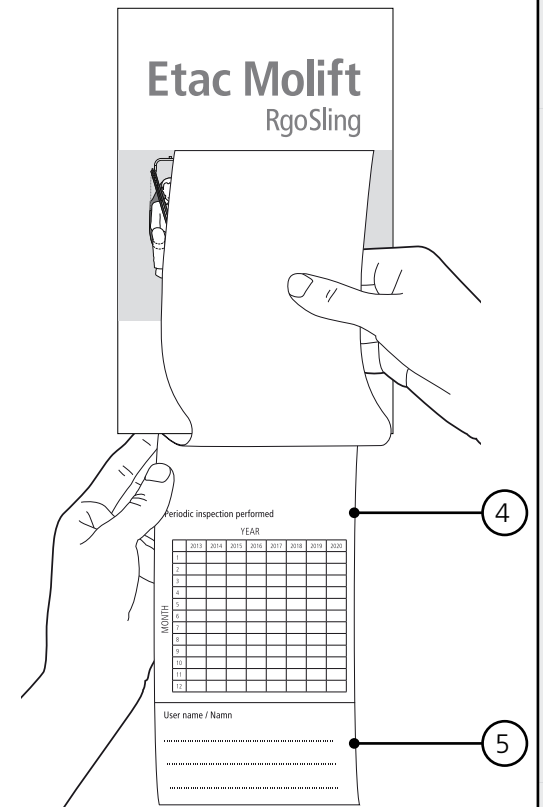
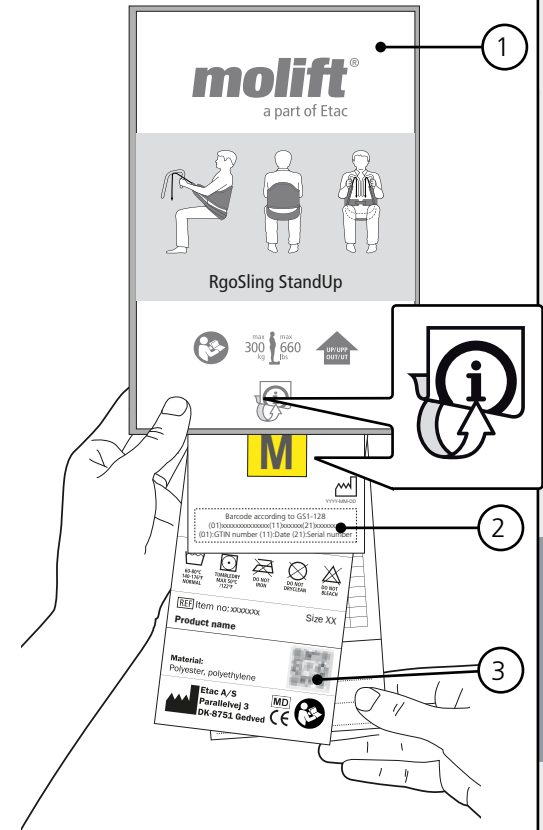
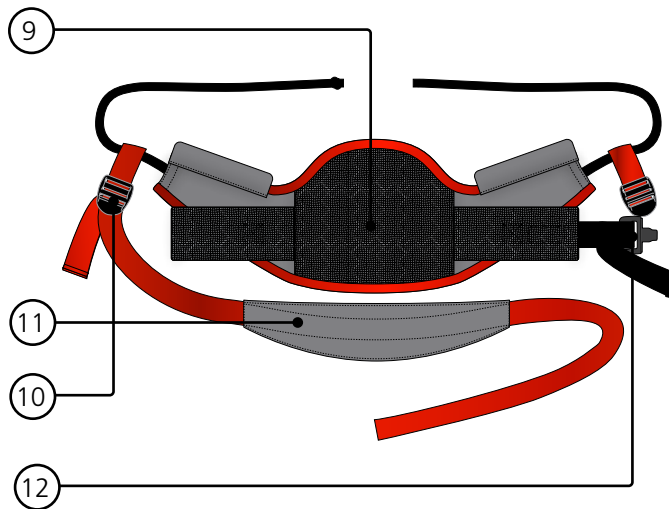

B

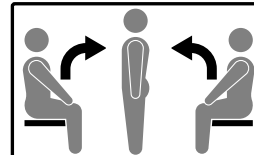

Anvendelse af sejlet

1

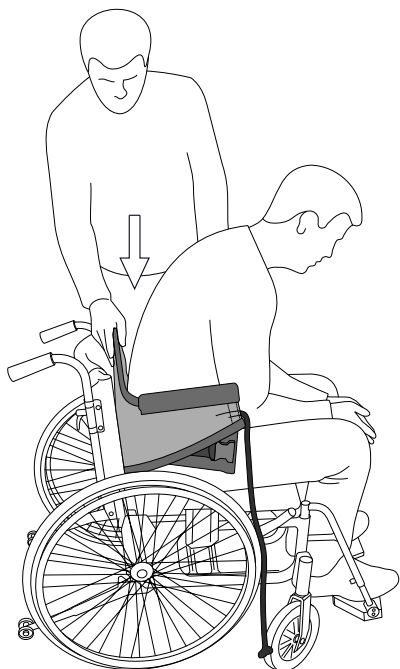

B1. Hold sejlet med den ene hånd, og brug den anden til at støtte brugeren, mens du læner vedkommende fremad. Lad sejlet glide ned bag brugerens ryg. Placér sejlet cirka i taljehøjde bagpå.

2

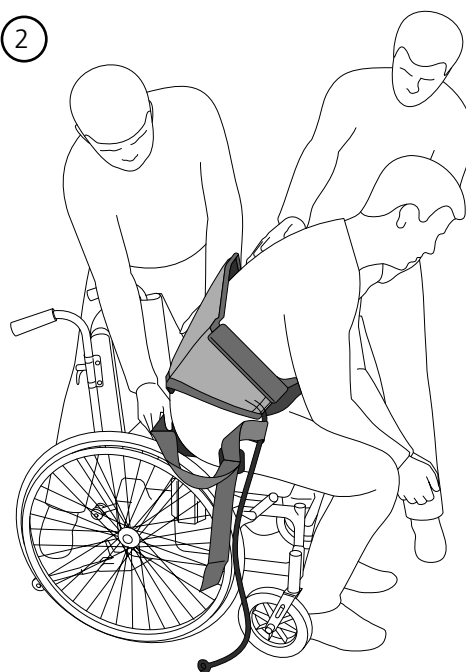

B2. Vi anbefaler, at der er to hjælpere, når RgoSling med støtte placeres. Placér støtten under brugeren. Det er nemmere, hvis brugeren kan læne sig fremad. Støtten skal hænge løst bag brugerens ryg. Stram støtten så meget, at den fungerer som støtte under løftet. Den må ikke strammes så meget, at den tager hele belastningen.

3

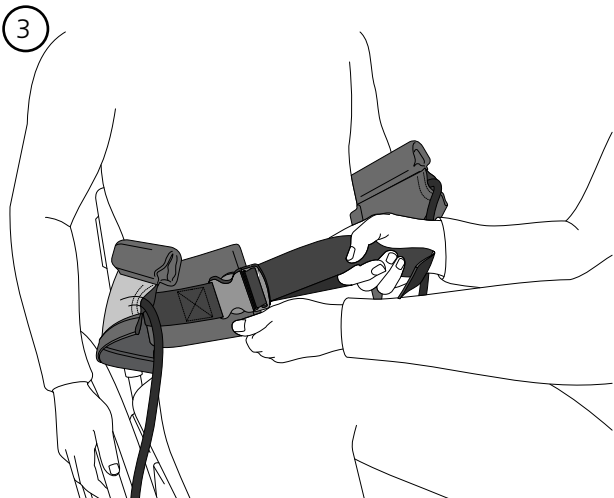

B3. Anbring RgoSling Standup omkring brugerens talje, og stram bæltet.

4

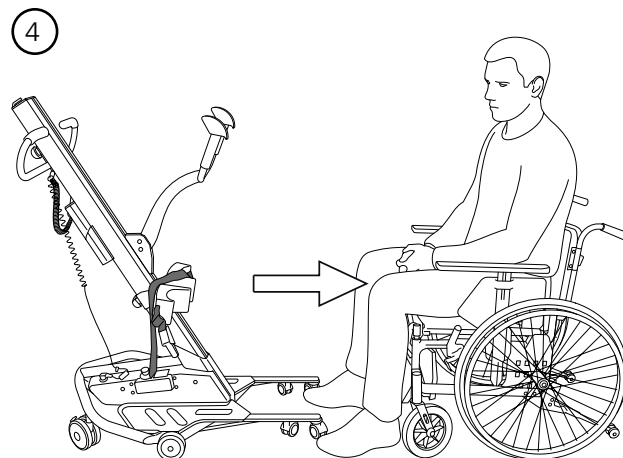

B4. Placér personløfteren, så du kan fastgøre sejlet til ophængen.

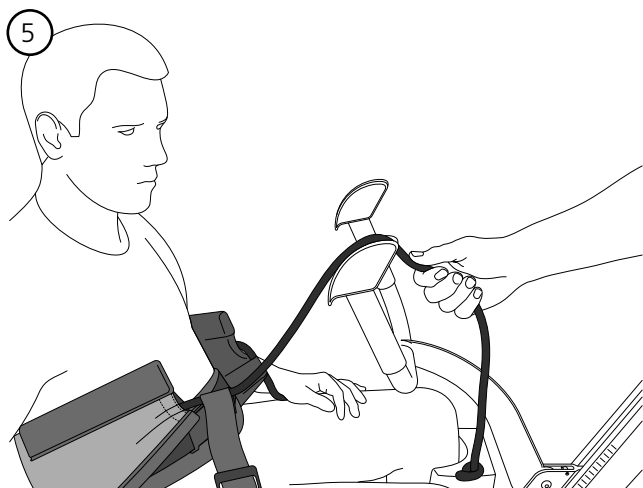

B5. Fastgør sejlet til ophænget på det U-formede ophæng ved at trække rebet ned i fastgørelsespunktet. På de V-formede ophæng fastgøres rebene ved at trække rebet ind i reblåsen/ fastgørelsespunktet indefra og ud. Rebene skal trækkes ned i låsene, så de er tilstrækkeligt fastgjort til at undgå, at rebene glider, når der løftes.

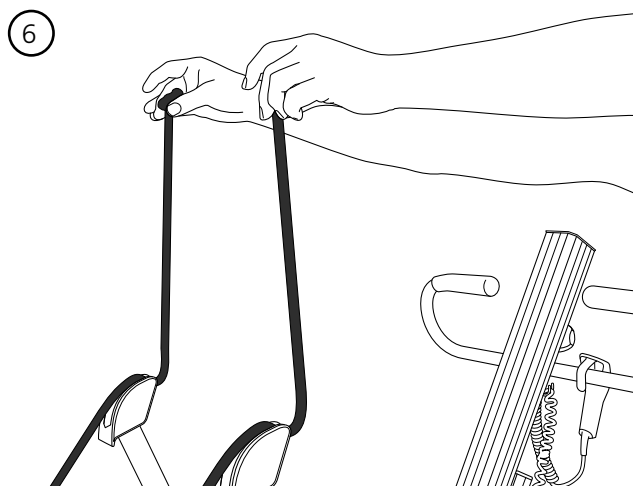

B6. Tjek længden, og sørg for, at rebene fastgøres med samme længde på begge sider.

Hvis brugeren er stor og tung, kan det være nødvendigt at trække rebene udefra og ind i det V-formede ophæng, så bredden mellem fastgørelsespunkterne øges.

Siddende til stående løft

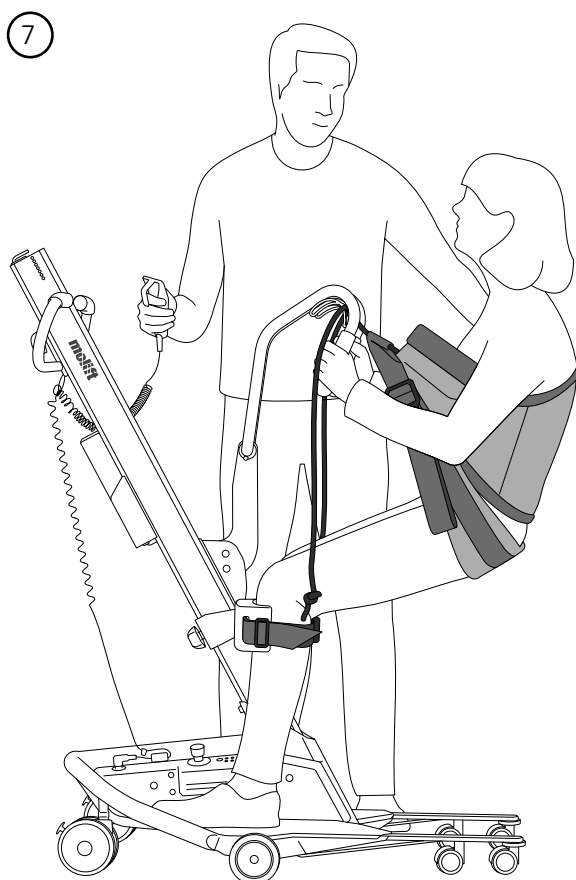

B7. Brugers vægt sikrer, at rebet fastlåses i ophænget. Brugeren skal læne sig en anelse bagud under løftet og om muligt holde fast i håndtagene.

Mavebæltet skal efterstrammes, når løftet begynder, og når der er belastning på sejlet.

Brugeren bør ikke stå fuldt oprejst under forflytningen, da det ikke er behageligt.

Når RgoSling Standup anvendes med støtte, kan støttedelen fjernes, når brugeren befinder sig i stående stilling.

C

Sejljustering og kontrolpunkter

RgoSling StandUp

- C1. Sørg for, at rebet er korrekt fastgjort
- C2. Mavebæltet skal være låst og strammet
- C3. Sejlet skal være placeret korrekt omkring det midterste af ryggen. Sørg for, at det ikke er placeret for højt.

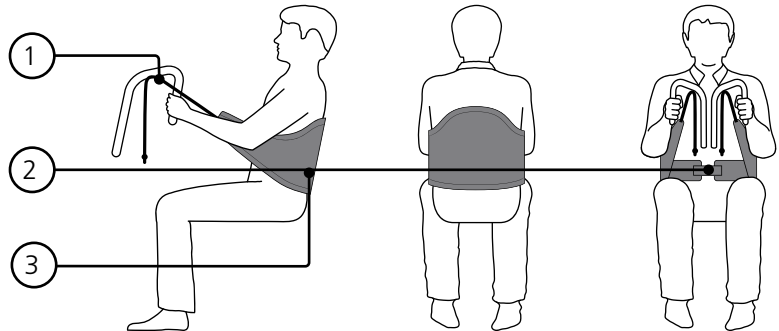

RgoSling StandUp w/sup-

- C4. Sørg for, at rebet er korrekt fastgjort
- C5. Mavebæltet skal være låst og strammet
- C6. Sejlet skal være placeret korrekt omkring det midterste af ryggen. Sørg for, at det ikke er placeret for højt.
- C7. Støtten skal være placeret korrekt og være korrekt strammet. Sørg for, at det ikke er placeret for lavt.
- C8. Støttejustering

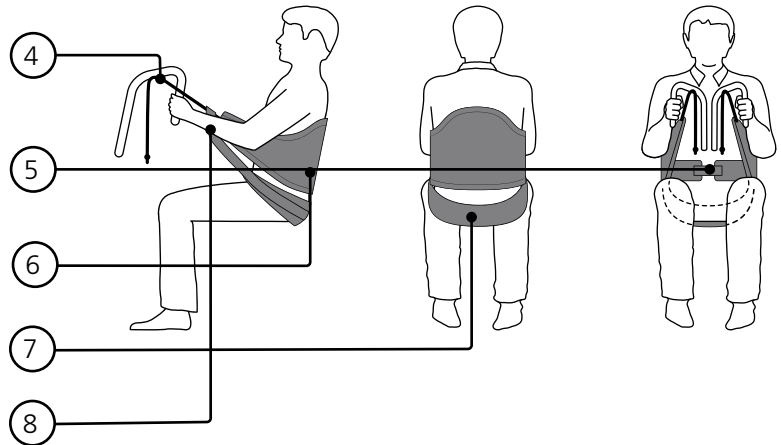

D

Fjernelse af sejl

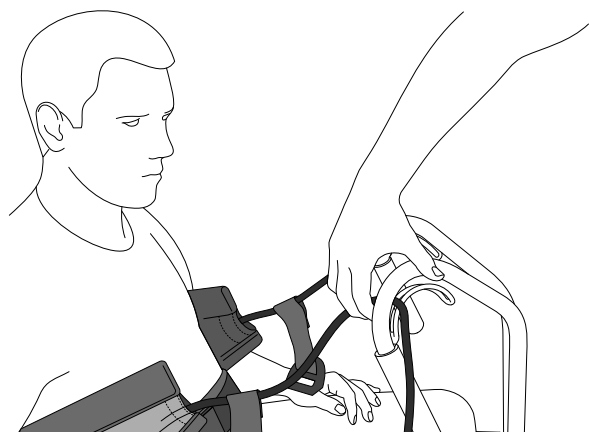
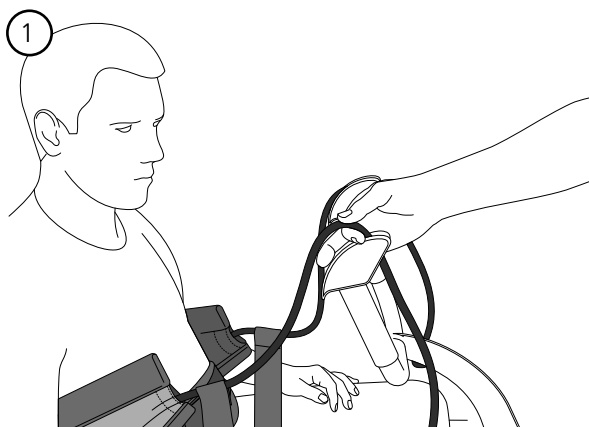

D1. Frigør stroppen ved at lade dine fingre glide langs rebet, væk fra brugeren..

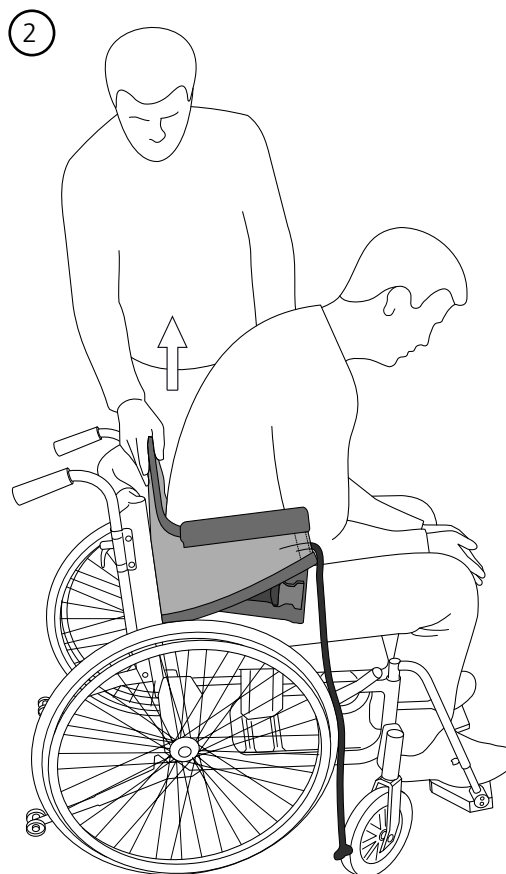

D2. Stå ved siden af stolen, og læn brugeren fremad, mens du støtter med den ene hånd. Træk sejlet væk med den anden hånd, og læn brugeren tilbage i stolen. Hvis du trækker hårdt op i sejlet, kan brugeren falde fremad og komme til skade. Hold altid omkring brugeren med den ene hånd.

Kombinationsoversigt

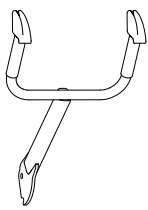
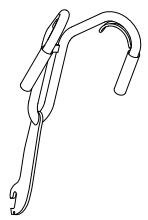
Ophæng		RgoSling StandUp / RgoSling StandUp w/ Support	
		XS - S	L - XL
Quick Raiser 1,2,2+			
	U-Shaped Suspension	✓	✓
	V-Shaped Suspension	✓	✓

Valg af sejl

Den størrelse, du skal vælge, afhænger af brugerens vægt, funktion og kropstørrelse/-omkreds. Sikker arbejdsbelastning (SWL, Safe Working Load) er 300 kg.

Størrelse	Bruger Vægt (kg)	Taljestørrelse	
		Min (cm)	Max (cm)
XS	20-30	50	65
S	30-50	60	90
M	50-90	75	110
L	90-160	100	150
XL	160-200	120	180

Fejlfinding

Symptom	Mulig årsag/udbedring
Sejlet passer ikke til brugeren.	Forkert sejlstørrelse. Prøv med en anden størrelse.
	Sejlet er ikke korrekt placeret. Træk sejlet tilstrækkeligt langt ned bagtil, når du placerer det.
Sejlet glider op til brugerens armhuler.	Brugeren læner sig ikke bagud. Sørg for, at brugeren læner sig bagud under løftet.
	Mavebæltet er løst. Stram mavebæltet korrekt.
	Rebene er ikke korrekt fastgjort. Sørg for, at begge reb er lige lange.
	Brugeren er ikke i stand til at bære vægten på ben/fødder. Vurdér, om en sidde til stå-personløfter er det rigtige hjælpemiddel, eller om der bør anvendes en passiv personløfter til brugeren.
Brugeren glider gennem eller ud af sejlet.	Brugeren læner sig ikke bagud. Sørg for, at brugeren læner sig bagud under løftet.
	Mavebæltet er løst. Stram mavebæltet korrekt.
	Brugeren er iført tøj, der er for glat. Skift eller fjern noget af tøjet.
	Brugeren er ikke i stand til at bære vægten på ben/fødder. Vurdér, om en sidde til stå-personløfter er det rigtige hjælpemiddel, eller om der bør anvendes en passiv personløfter til brugeren.

Suomenkielinen käyttöopas

Sisältö

Yleistä.....	44
Testaus ja takuu	44
Turvallisuusohjeet	45
Tarkastus	45
Määräaikaistarkastus.....	45
Kuvaus.....	46
Etac Molift RgoSling StandUp.....	46
Etac Molift RgoSling StandUp w/support	46
Huolto/pesu.....	46
Nostoliinan käyttö	48
Nostaminen istumasta seisomaan	49
Nostoliinan säätäminen ja tarkastettavat kohdat	50
Nostoliinan poistaminen	51
Yhdistelmätaulukko	52
Nostoliinan koko-opas	52
Ohjeita ongelmatilanteisiin.....	53

Yleistä

Kiitos, että valitsit Etacin Molift-nostoliinan.

Lue käyttöopas huolellisesti, jotta vältetään vauriot tuotteen käsittelyn ja käytön yhteydessä.

Tässä käyttöoppaassa käyttäjällä tarkoitetaan nostettavaa henkilöä.

Avustaja on nostoliinaa ohjaava henkilö.



Tämä kuvake näkyy käyttöoppaassa yhdessä tekstin kanssa. Se osoittaa, että on toimittava varovasti, koska muutoin käyttäjän tai avustajan turvallisuus voi vaarantua.

Etac tekee jatkuvasti parannuksia tuotteisiinsa. Pidätämme siksi oikeuden muuttaa tuotteita ilman aiempaa ilmoitusta.



Osoitteesta www.molift.com saat lisätietoja, ohjeita ja ajantasaisimmat dokumentit.

Emme vastaa painovirheistä tai puuttuvista tiedoista.

Testaus ja takuu

CE Tämä tuote on CE-merkitty.

Etac Molift -nostoliinat on testattu hyväksytyjen testauslaitosten toimesta, ja ne ovat luokan 1 lääkinällisiä laitteita koskevan direktiivin MDR (EU) 2017/745 mukaisia. Nostoliinat ovat standardin EN ISO 10535 vaatimusten mukaisia.

Takuu: Kaksi vuotta materiaali- ja valmistusvirheille asianmukaisessa käytössä.

Tutustu Etac Molift -nostoliinoiden ja -nostolaitteiden tuotevalikoimaan osoitteessa www.molift.com.

Turvallisuusohjeet

sessä käytettävä lomake löytyy osoitteesta www.molift.com.

Huomaa



Lue sekä nostolaitteen että nostoliinan käyttöopas huolellisesti ennen käyttöä vaurioiden välttämiseksi tuotteen käsittelyn ja käytön yhteydessä.

Nostoliina tulee testata yksittäistä käyttäjää ja nostotilanteen käyttötarkoitusta varten. Varmista, tarvitaanko nostotilanteessa yksi avustaja vai useampia avustajia.

Suunnittele nostotoimenpide etukäteen, jotta voidaan varmistaa, että nostaminen tapahtuu turvallisesti ja sujuvasti. Työskentele ergonomisesti.

Arvioi riskit ja tee muistiinpanoja. Hoitohenkilöstö on vastuussa käyttäjän turvallisuudesta.



Älä koskaan nosta käyttäjää tarpeettoman korkealle aloituspisteestä noston yhteydessä. Älä koskaan jätä käyttäjää ilman valvontaa nostotilanteessa.



Tarkasta aina seuraavat:

- Kyseinen nostoliina soveltuu käyttäjälle.
- Malli, koko ja materiaali ovat sopivat.
- Nostoliina soveltuu käytettävälle nostolaitteelle/ripustukselle.
- Nostolenkit on kiinnitetty oikein ripustuksen koukkuihin ennen käyttäjän nostamista.
- Pyörätuolin tai sängyn pyörät on tarvittaessa lukittu siirtämisen ajaksi.

Tarkastus

- Nostoliina tulee tarkastaa säännöllisesti, mieluiten ennen jokaista nostotilannetta ja erityisesti aina pesun jälkeen.
- Tarkasta, että saumoissa, kankaassa, hihnoissa ja lenkeissä ei ole kulumia tai vaurioita.



Älä koskaan käytä viallista tai vaurioitunutta nostoliinaa, koska se voi mennä rikki ja aiheuttaa henkilövahinkoja. Hävitä ja poista käytöstä vaurioituneet ja vanhat nostoliinat.



Älä varastoi nostoliinaa suorassa auringonvalossa.

Määräaikaistarkastus

Määräaikaistarkastus tulee tehdä vähintään 6 kuukauden välein. Säännöllisempi tarkastus voi olla tarpeen, jos nostoliinaa käytetään tai pestään normaalia useammin. Säännöllisessä tarkastuk-

Kuvaus

Etac Molift -valikoimasta löytyy nostoliinoja erityyppisiä siirtoja varten. Molift RgoSling on suunniteltu niin, että paino ja paine jakautuvat tasaisesti, jotta tuotetta on mahdollisimman miellyttävä käyttää.

Molift RgoSling on tarkoitettu käytettäväksi yhdessä istumasta seisomaan nostavan Molift Quick Raiser -nostolaitteen kanssa. Molift RgoSling StandUp -tuotteesta on saatavilla koot XS–XL, materiaalina pehmustettu polyesteri.

Etac Molift RgoSling StandUp

Molift RgoSling StandUp -nostoliina on suunniteltu käytettäväksi aktiivisiin siirtoihin yhdessä istumasta seisomaan nostavan Molift Quick Raiser -nostolaitteen kanssa. Käyttäjä voi siirtyä istuma-asennosta toiseen, ja tuote sopii myös WC:hen siirtymiseen.

RgoSling StandUp sopii käyttäjille, jotka osaavat noudattaa ohjeita, joiden ylävartalon vakaus on hyvä ja jotka pystyvät kannattelemaan painoa vähintään yhdellä jalalla, mutta jotka tarvitsevat apua seisomiseen.

RgoSling StandUp -tuotteessa on korkea selkäosa, jonka pehmuste lisää käyttömukavuutta. Nostoliina asetetaan vartalon ympärille tukemaan alaselkää.

Nostoliinassa on vyötäröhihna ja nostoliinan sisäpuolella on luistamista estävä materiaali, jotka auttavat pitämään nostoliinan paikoillaan siirtojen aikana.

Tuella varustettu Etac Molift RgoSling StandUp Kun käyttäjä tarvitsee enemmän tukea seisomiseen, voidaan käyttää apuna StandUp-tukea.

Nostoliinan molemmilla sivuilla on köydet, jotka kiinnitetään Quick Raiser -nostimen ripustukseen tai nostovarteen. Ripustuksia on kahta eri tyyppiä. Katso oikeat nostoliinojen ja ripustusten yhdistelmät yhdistelmäluettelosta.

Tuotteen arvioitu käyttöikä on 1–5 vuotta normaalissa käytössä. Tuotteen käyttöikä vaihtelee käyttö- ja pesutiheyden, materiaalien sekä kuormituksen mukaan.

- A1. Tuotetarra
- A2. (01) EAN-koodi
xxxxxxxxxxxxxxxx
- (21) Sarjanumero
xxxxxxx
- A3. QR-koodi
- A4. Merkki: Määräaikaistarkastus
- A5. Merkki: Käyttäjän nimi
- A6. Nostoköysi
- A7. Lantiovyö
- A8. Pehmuste
- A9. Luistamista estävä materiaali
- A10. Solki
- A11. Tuki
- A12. Tuen säätö
- A13. Kuvake: Lue käyttöopas ennen käyttöä
- A14. Kuvake: Käyttäjän enimmäispaino
- A15. Kuvake: Tämä puoli tuotteesta käännetään ylöspäin ja ulospäin
- A16. Kuvake: Avaa ja lue lisätietoja

Huolto/pesu

Lue tuotteessa olevat huolto-ohjeet.

1. Vesipesun kestävät nostoliinat voidaan pestä 60–85 °C:n lämpötilassa.



Pesu korkeammissa lämpötiloissa kuluttaa materiaalia nopeammin.

2. Rumpukuivaus enintään 45 °C:ssa. Voidaan desinfioida autoklaavissa 85 asteessa 30 minuutin ajan.
3. Ei saa kuivapestä.
4. Ei saa valkaista.
5. Ei saa silittää.

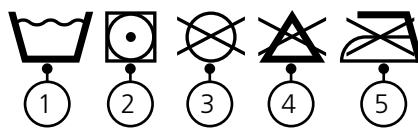

Symboleja:



Valmistaja



Tämä puoli ylöspäin, tämä puoli ulospäin



Valmistuspäivä. VVVV-KK-PP (vuosi/kuukausi/päivä)



Käyttäjän enimmäispaino



CE-merkintä



Lääkinnällinen laite



Katso käyttöopas

A

RgoSling StandUp

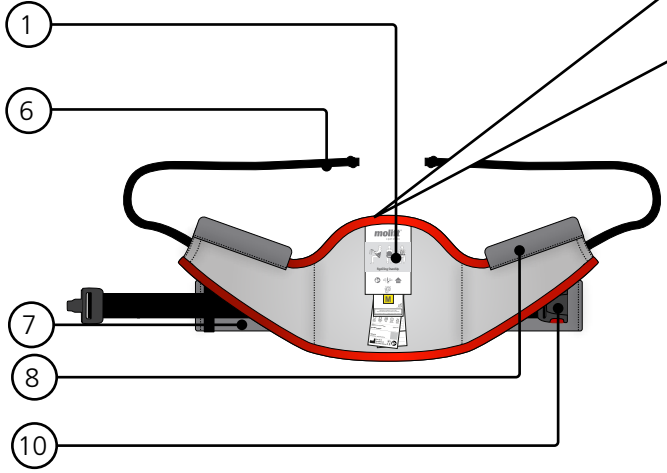

RgoSling StandUp w/Support

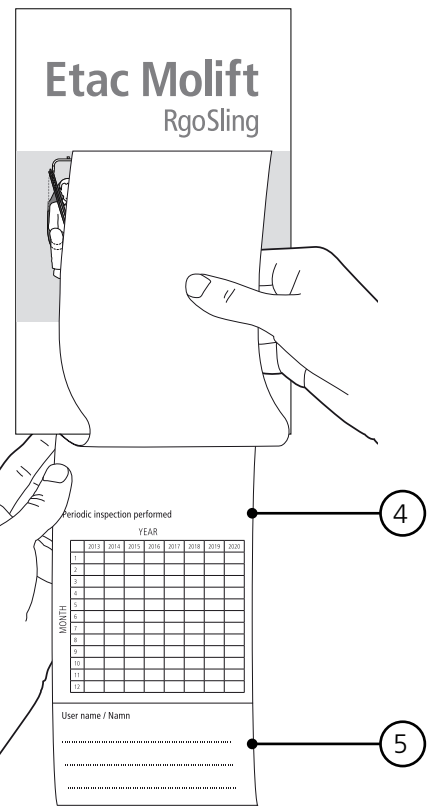
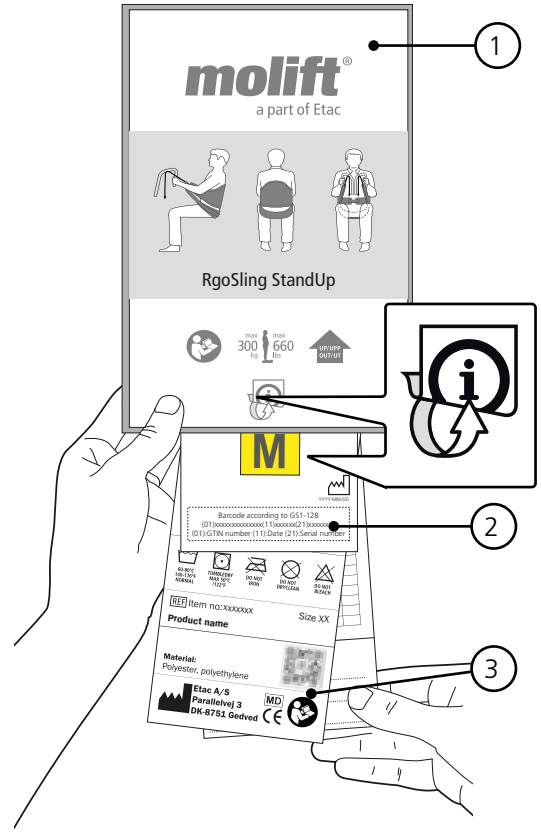
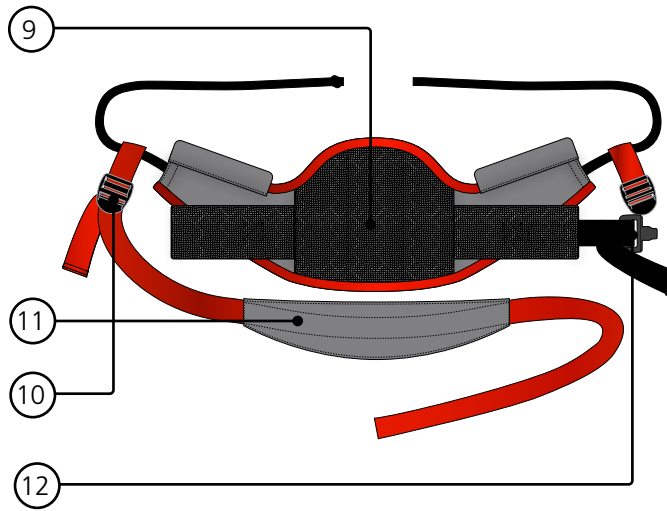

B

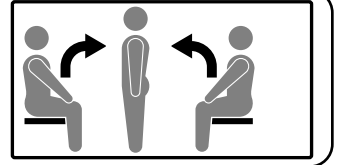

Nostoliinan käyttö

1

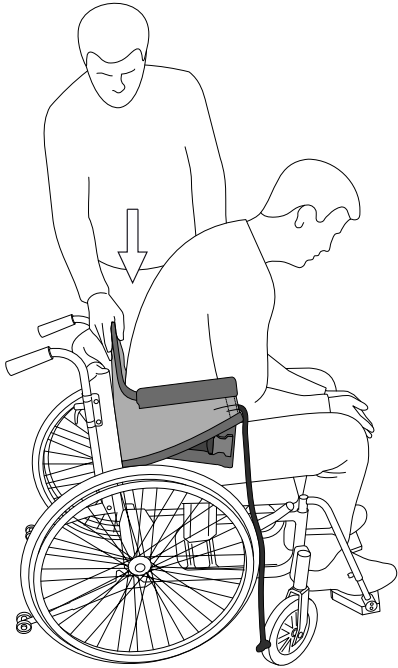

2

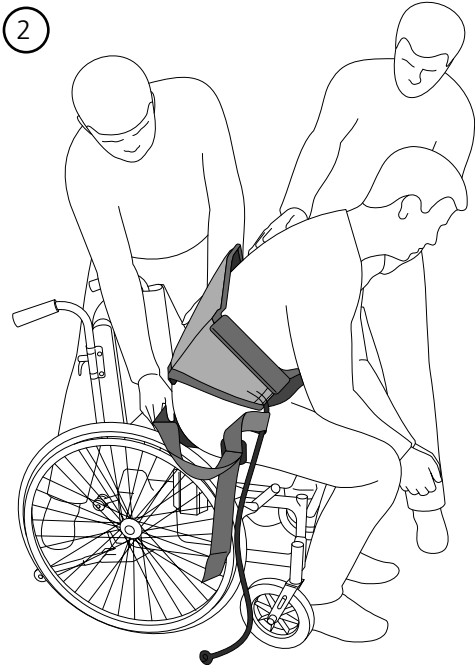

B1. Pitele nostoliinaa yhdellä kädellä ja tue käyttäjää toisella kädellä nojaten häntä samalla eteenpäin. Liu'uta nostoliina käyttäjän selän taakse. Aseta nostoliina suunnilleen vyötärön korkeudelle selän taakse.

B2. On suositeltavaa, että tuella varustetun RgoSling-nostoliinan pukemisessa on mukana kaksi avustajaa. Aseta tuki käyttäjän alle. Tämä on helpointa tehdä, kun käyttäjä nojaa eteenpäin. Tuen tulee olla löysästi käyttäjän selän takana. Kiristä tukea sen verran, että se tukee nostamisen aikana. Sitä ei tule kiristää niin, että se kannattelee koko kuormitusta.

3

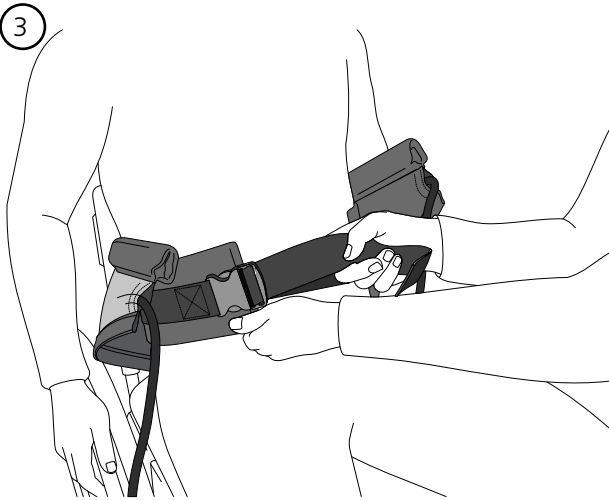

4

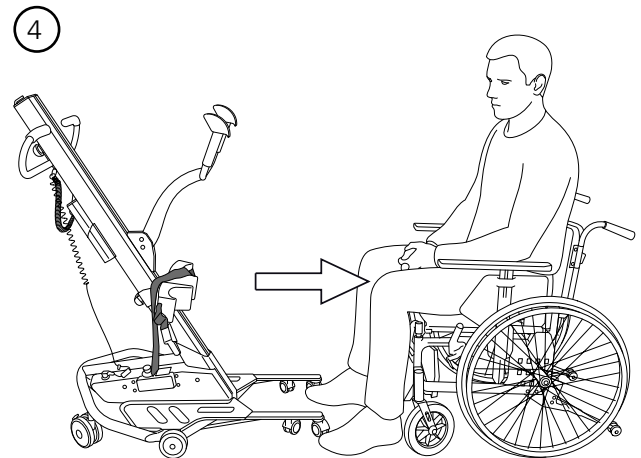

B3. Aseta RgoSling StandUp käyttäjän vyötärön ympärille ja kiristä hihna.

B4. Aseta nostolaite asentoon, jossa nostoliina voidaan kiinnittää nostovarteeseen. B4. Place the lifter in position for fastening the sling to the suspension

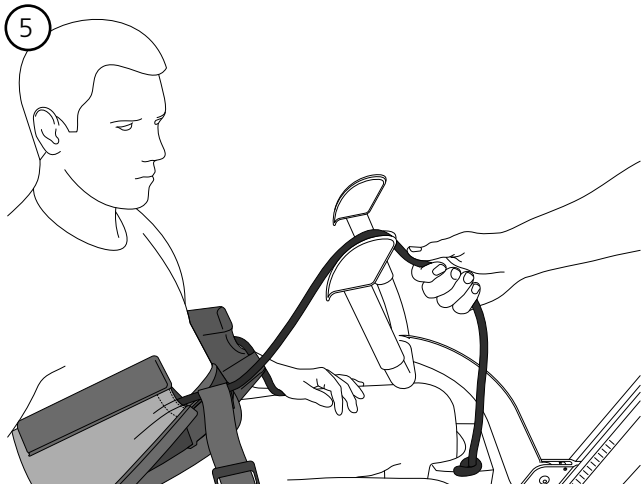

B5. Kiinnitä nostoliina U-muotoiseen nostovarten vetämällä köysi alas kiinnityspisteeseen. V-muotoisessa nostovarressa köydet kiinnitetään vetämällä köysi köyden lukitukseen/kiinnityspisteeseen sisäpuolelta ulkopuolelle. Vedä köydet alas lukkoihin niin, että ne kiristyvät riittävästi, jotta vältetään köysien luisuminen noston aikana.

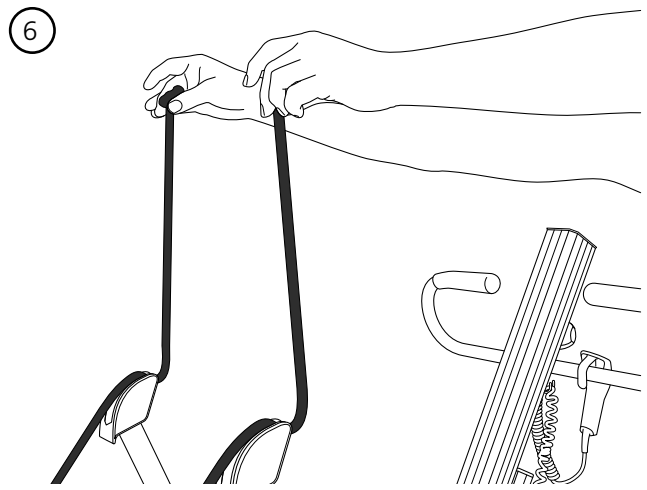

B6. Tarkista pituus ja varmista, että köydet on kiinnitetty samanpituisesti molemmilla puolilla.

Jos käyttäjä on suurikokoinen ja painava, köydet on mahdollisesti vedettävä V-muotoiseen nostovarten ulkopuolelta, jotta kiinnityspisteiden väliin jäävä leveys on mahdollisimman suuri.

Nostaminen istumasta seisomaan

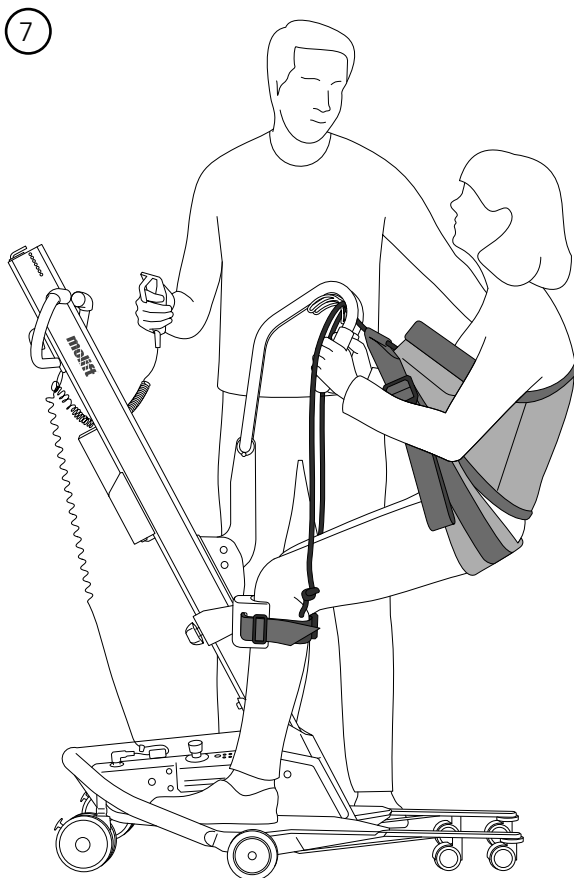

B7. Köydet lukittuvat nostovarten käyttäjän painon vaikutuksesta. Käyttäjän tulee nojata hieman taaksepäin noston aikana ja pitää mahdollisuuksien mukaan kiinni kahvoista.

Kiristä vyötäröhihna uudelleen noston alussa ja nostoliinan kuormittuessa.

Käyttäjän ei tule seistä täysin suorassa siirron aikana, koska asento voi olla käyttäjälle epämukava.

Tuella varustettua RgoSling StandUp -nostoliinaa käytettäessä tuki voidaan poistaa, kun käyttäjä on seisoma-asennossa.

C

Nostoliinan säätäminen ja tarkastettavat kohdat

RgoSling StandUp

- C1. Köydet on kiinnitetty asianmukaisesti.
- C2. Vyötäröhihna on lukittu ja kiristetty.
- C3. Nostoliina on asetettu oikein selän keskelle. Nostoliina ei saa olla liian korkealla.

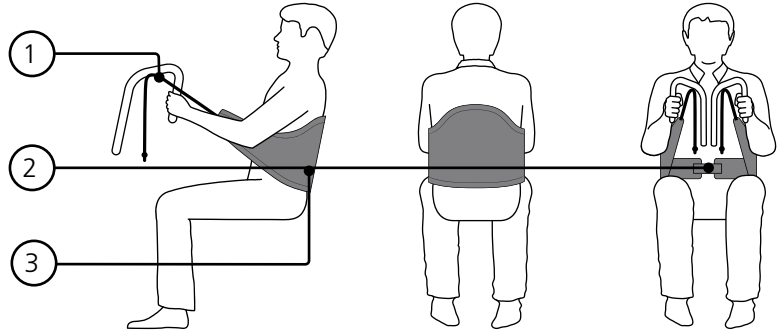

RgoSling StandUp w/support

- C4. Köydet on kiinnitetty asianmukaisesti.
- C5. Vyötäröhihna on lukittu ja kiristetty.
- C6. Nostoliina on asetettu oikein selän keskelle. Nostoliina ei saa olla liian korkealla.
- C7. Tuki on asetettu ja kiristetty oikein. Tuki ei saa olla liian alhaalla.
- C8. Tuki on säädetty.

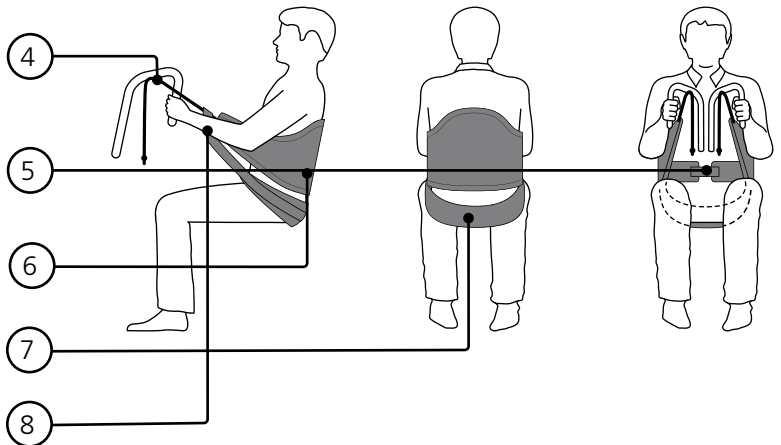

D

Nostoliinan riisuminen

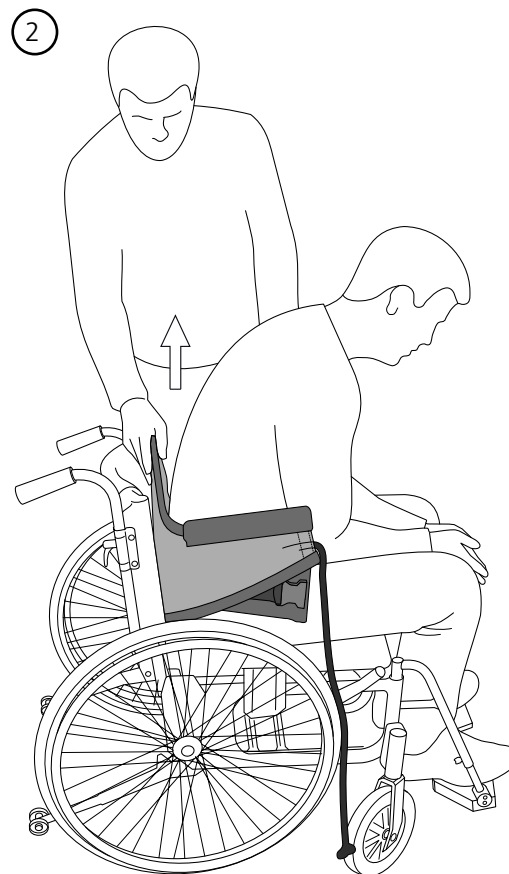
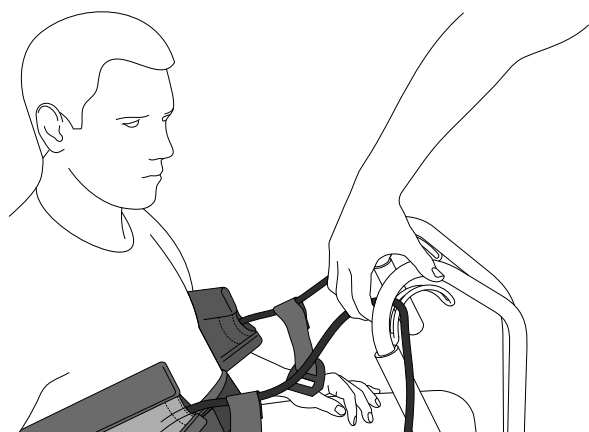
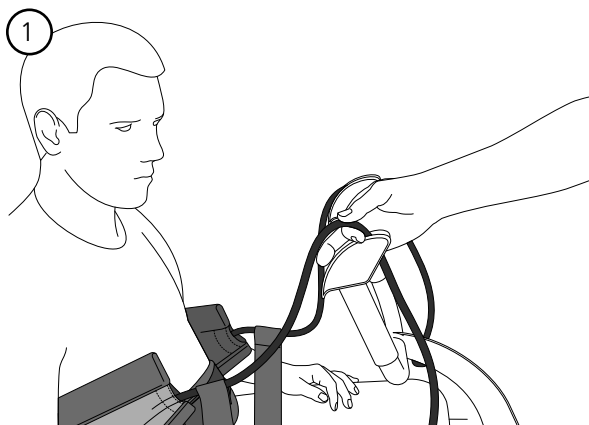

D1. Vapauta köysi liu'uttamalla sormiasi köyttä pitkin käyttäjästä pois päin.'

D2. Seiso tuolin vieressä ja nojaa käyttäjää eteenpäin tukemalla häntä samalla toisella kädellä. Vedä nostoliina pois toisella kädellä ja nojaa käyttäjää taaksepäin tuolissa. Jos vedät nostoliinaa voimakkaasti ylöspäin, käyttäjä saattaa kaatua eteenpäin ja loukkaantua. Pidä toista kättä aina käyttäjän ympärillä..

Yhdistelmäluettelo

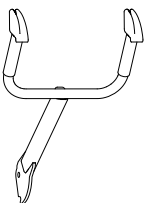
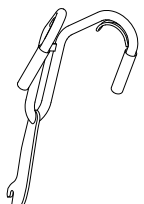
Ripustus		RgoSling StandUp / RgoSling StandUp w/ Support	
Quick Raiser 1,2,2+		XS - S	L - XL
	U-Shaped Suspension	✓	✓
	V-Shaped Suspension	✓	✓

Nostoliinan koko-opas

Valittava koko riippuu osittain käyttäjän painosta, käyttötarkoituksesta ja vartalon ympärysmittasta/koosta.

Turvallinen työkuormitus (SWL) 300* kg

Size	User weight (kg)	Waist Size	
		Min (cm)	Max (cm)
XS	20-30	50	65
S	30-50	60	90
M	50-90	75	110
L	90-160	100	150
XL	160-200	120	180

Ohjeita ongelmatilanteisiin

Ongelma	Mahdollinen syy/toimenpide
Nostoliina ei sovi käyttäjälle.	Vääränkokoinen nostoliina. Kokeile toista kokoa.
	Nostoliina on asetettu väärään kohtaan. Vedä nostoliinaa takaosasta riittävästi alaspäin, kun asetat sitä käyttäjälle.
Nostoliina liukuu käyttäjän kainaloihin.	Käyttäjä ei nojaa taaksepäin. Varmista, että käyttäjä nojaa taaksepäin noston aikana.
	Vyötäröhihna on löysällä. Kiristä vyötäröhihna asianmukaisesti.
	Köysiä ei ole kiristetty oikein. Varmista, että molemmat köydet ovat yhtä pitkät.
	Käyttäjä ei pysty kannattelemaan kuormitusta jaloillaan. Arvioi, soveltuuko istumasta nostamiseen tarkoitettu nostolaite käyttötarkoitukseen tai edellyttääkö käyttäjä passiivista nostamista.
Käyttäjä liukuu nostoliinan läpi tai pois siitä.	Käyttäjä ei nojaa taaksepäin. Varmista, että käyttäjä nojaa taaksepäin noston aikana.
	Vyötäröhihna on löysällä. Kiristä vyötäröhihna asianmukaisesti.
	Käyttäjän vaatteet ovat liian liukkaat. Vaihda tai riisu osa vaatteista.
	Käyttäjä ei pysty kannattelemaan kuormitusta jaloillaan. Arvioi, soveltuuko istumasta nostamiseen tarkoitettu nostolaite käyttötarkoitukseen tai edellyttääkö käyttäjä passiivista nostamista.

Deutsche Bedienungsanleitung

Inhalt

Allgemeines	54
Test und Garantie	54
Sicherheitsmaßnahmen	55
Inspektionen.....	55
Regelmäßige Inspektion	55
Beschreibung	56
Etac Molift RgoSling Standup	56
Etac Molift RgoSling Standup w/Support	56
Pflege/Waschen	56
Anbringen des Hebetuchs.....	58
Personenlifter	59
Einstellungen am Hebetuch und zu überprüfende Punkte	60
Entfernen des Hebetuchs.....	61
Verzeichnis der Kombinationsmöglichkeiten	62
Wahl des passenden Hebetuchs.....	62
Fehlersuche und -behebung	63

Allgemeines

Danke, dass Sie sich für ein Molift-Hebetuch von Etac entschieden haben.

Die Bedienungsanleitung muss sorgfältig gelesen werden, um Beschädigungen bei Handhabung und Gebrauch des Produkts zu vermeiden.

In dieser Bedienungsanleitung ist der „Benutzer“ diejenige Person, die gehoben wird. Der „Helfer“ ist diejenige Person, die das Hebetuch bedient.



Dieses Symbol ist in der Bedienungsanleitung mit dazugehörigem Text zu finden. Es zeigt an, dass Vorsicht geboten ist, wenn die Sicherheit des Benutzers oder des Helfers gefährdet ist.

Etac arbeitet kontinuierlich an der Verbesserung seiner Produkte. Wir behalten uns deshalb das Recht vor, jederzeitig Änderungen an unseren Produkten ohne vorherige Ankündigung vorzunehmen.



Weitere Informationen, Beratung und aktuelle Dokumentationen finden Sie auf www.molift.com

Wir übernehmen keine Haftung für Druckfehler oder unvollständige Angaben.

Test und Garantie

 dieses Produkt ist CE-zertifiziert.

Die Molift-Hebetücher von Etac wurden von anerkannten Prüfstellen geprüft und entsprechen den in der Medizinprodukterichtlinie MDR (EU) 2017/745 formulierten Anforderungen für Produkte der Klasse 1. Darüber hinaus erfüllen die Hebetücher die in der Norm EN ISO 10535 aufgeführten Anforderungen.

Garantie: Zwei Jahre auf Material- und Herstellungsfehler bei ordnungsgemäßem Gebrauch.

Weitere Informationen über das Angebot an Molift-Hebetüchern und -Liftern von Etac finden sie auf www.molift.com

Sicherheitsmaßnahmen



Die Bedienungsanleitungen für den Lifter als auch für das Hebetuch müssen vor Gebrauch sorgfältig gelesen werden, um Verletzungen während Handhabung und Gebrauch des Produkts zu vermeiden.



Benutzen Sie niemals ein fehlerhaftes oder beschädigtes Hebetuch, da dies reißen und zu Verletzungen führen kann. Zerstören und entsorgen Sie beschädigte und alte Hebetücher



Das Hebetuch sollte nicht in direktem Sonnenlicht gelagert werden.

Es ist wichtig, dass das Hebetuch mit jedem einzelnen Benutzer und für jede Hebesituation individuell getestet wird. Entscheiden Sie, ob mehr als ein Helfer benötigt wird.

Planen Sie den Hebetransport im Voraus, um sicherzustellen, dass alles so sicher und störungsfrei wie nur möglich abläuft. Denken Sie an eine ergonomische Arbeitsweise.

Bewerten Sie die Risiken und machen Sie sich entsprechende Notizen. Sie als Pfleger/Betreuer sind für die Sicherheit des Benutzers verantwortlich.



Heben Sie einen Benutzer niemals vom Startpunkt aus höher an, als für die Durchführung des Hebetransports unbedingt notwendig ist. Lassen Sie den Benutzer während des Hebetransports niemals unbeaufsichtigt.



Stellen Sie stets sicher, dass der Benutzer über die erforderlichen Fähigkeiten zur Benutzung des betreffenden Hebetuchs verfügt,

- Modell, Größe und Material sind geeignet
- Das Hebetuch eignet sich für den eingesetzten Lifter bzw. die eingesetzte Aufhängung.
- Es ist wichtig, vor dem Heben des Benutzers sicherzustellen, dass die Hebeschlaufen ordnungsgemäß an den Haken der Aufhängung befestigt sind.
- Stellen Sie sicher, dass die Räder von Rollstuhl, Bett oder Bahre während des Hebetransports verriegelt sind, soweit erforderlich.

Inspektionen

Das Hebetuch muss regelmäßig untersucht werden, vorzugsweise vor jedem Hebetransport, vor allem aber nach jedem Waschen.

- Stellen Sie dabei sicher, dass Nähte, Stoff, Bänder und Schlaufen nicht verschlissen oder beschädigt sind.

Regelmäßige Inspektion

Die regelmäßige Inspektion muss mindestens alle 6 Monate durchgeführt werden. Wenn das Hebetuch über den normalen Gebrauch hinaus öfters eingesetzt oder gewaschen wird, ist es ggf. notwendig, die Inspektionen häufiger durchzuführen. Informationen zur regelmäßigen Inspektion finden Sie auf www.molift.com

Beschreibung

Der Molift von Etac bietet eine breite Auswahl von Hebetüchern für Transportaufgaben aller Art an. Das Hebetuch Molift RgoSling von Etac ist darauf ausgelegt, Gewicht und Druck im Hinblick auf größtmöglichen Komfort gleichmäßig zu verteilen.

Das Hebetuch RgoSling wurde für die Verwendung mit der Aufsteh- und Umsetzhilfe Molift Quick Raiser entwickelt.

Der Molift RgoSling StandUp ist in den Größen XS – XL mit Polyesterpolsterung erhältlich.

Etac Molift RgoSling StandUp

Etac Molift RgoSling StandUp Der Molift RgoSling StandUp ist ein Hebegurt, das für aktive Bewegung in Kombination mit dem Personenlifter Molift Quick Raiser konzipiert ist. Der Benutzer kann sich von einer in die andere Sitzposition bewegen. Das Produkt kann sogar für das Umsetzen auf eine Toilette verwendet werden.

RgoSling Standup eignet sich für Patienten, die Anweisungen befolgen können, deren Rumpf stabil ist und die mindestens ein Bein belasten bzw. sich damit abstützen können, die jedoch Hilfe beim Aufstehen benötigen.

RgoSling StandUp verfügt über eine hohe Rückenpartie und Polsterung für guten Komfort. Es wird um den Körper herum gelegt, um den unteren Rückenbereich zu stützen.

Das Hebetuch verfügt über eine rutschfeste Innenfläche und einen Taillengurt, der das Hebetuch während des Umsetzens am Platz hält

Etac Molift RgoSling StandUp w/Support

Etac Molift RgoSling StandUp mit Stützgurt Wenn der Benutzer zusätzliche Unterstützung beim Aufstehen benötigt, kann ein Stützband, Standup Support, verwendet werden.

Das Hebetuch verfügt über ein Seil an jeder Seite, welches an der Aufhängung / am Hubarm des Quickraiser befestigt werden kann.

Es gibt zwei verschiedene Arten von Aufhängungen.

Ziehen Sie das Verzeichnis der korrekten Kombinationsmöglichkeiten für die einzelnen Hebetücher und Aufhängungen zu Rate.

Das Produkt hat eine voraussichtliche Lebensdauer von 1 bis 5 Jahren bei normalem Gebrauch. Die Lebensdauer des Produkts variiert und hängt von der Häufigkeit des Gebrauchs, der Materialbeschaffenheit, der Belastung und davon ab, wie oft es gewaschen wird.

- A1. Produktetikett
- A2. (01) EAN-code
xxxxxxxxxxxxxxxx
(21) Seriennummer
xxxxxxx
- A3. QR-code
- A4. Etikett: Regelmäßige Inspektion
- A5. Etikett: Benutzername
- A6. Hubseil
- A7. Taillengurt
- A8. Polsterung
- A9. Rutschfestes Material
- A10. Schnalle
- A11. Stütze
- A12. Einstellung der Stütze
- A13. Symbol: Vor dem Gebrauch die Bedienungsanleitung lesen
- A14. Symbol: Maximales Benutzergewicht
- A15. Symbol: Diese Seite des Produkts wird nach oben und nach außen gedreht
- A16. Symbol: Aufklappen - Weitere Informationen befinden sich auf der Innenseite

Pflege/Waschen

Lesen Sie die Pflegeanweisungen für das Produkt.

1. Mit Wasser waschbare Hebetücher können bei Temperaturen von 60° C bis 85° C gewaschen werden.
2. Waschen bei höheren Temperaturen hat einen schnelleren Materialverschleiß zur Folge.
3. Trockenschleudern bei max. 45° C.
4. Sterilisation für 30 Minuten bei 85 °C
5. Nicht chemisch reinigen.
6. Nicht bleichen.
7. Nicht bügeln.

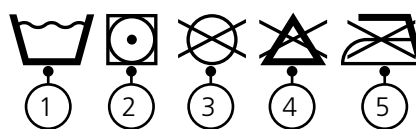

Symbole:



Hersteller



Herstellungsdatum: JJJJ-MM-DD
(Jahr/Monat/tag)



CE-konform



Lesen Sie die Bedienungsanleitung



Hier oben, diese Seite ist außen



max 255 kg max 560 lbs Max. Benutzergewicht (Tragfähigkeit)



Medizinprodukt

EN
SV
NO
DA
FI
DE
NL
FR
IT
ES

A

RgoSling StandUp

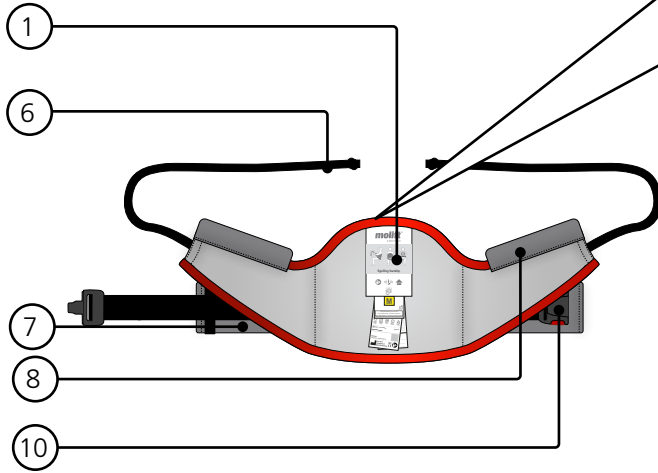

RgoSling StandUp w/Support

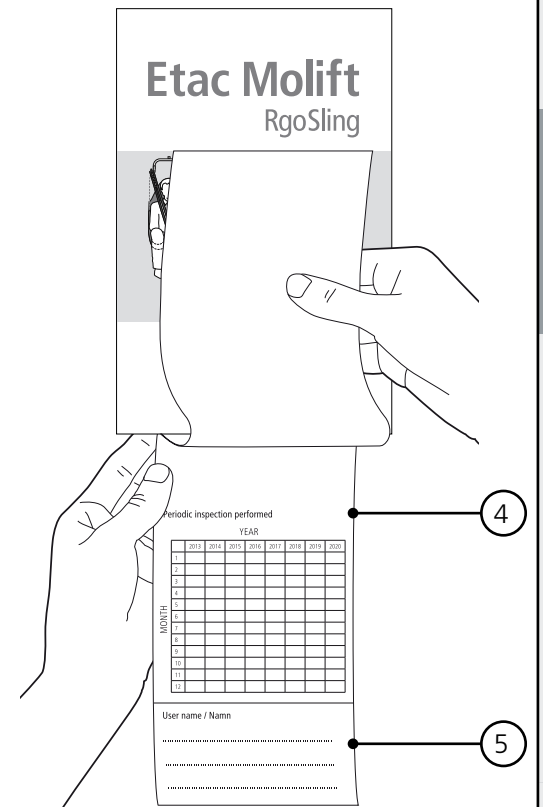
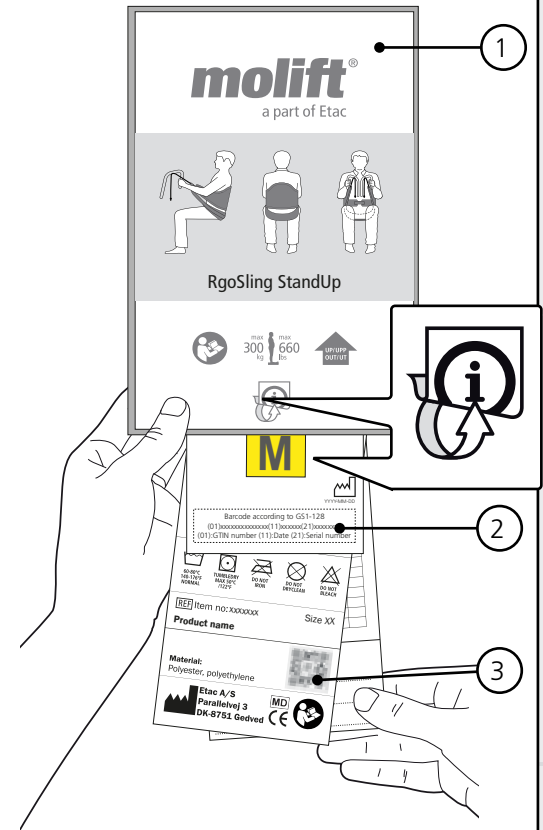
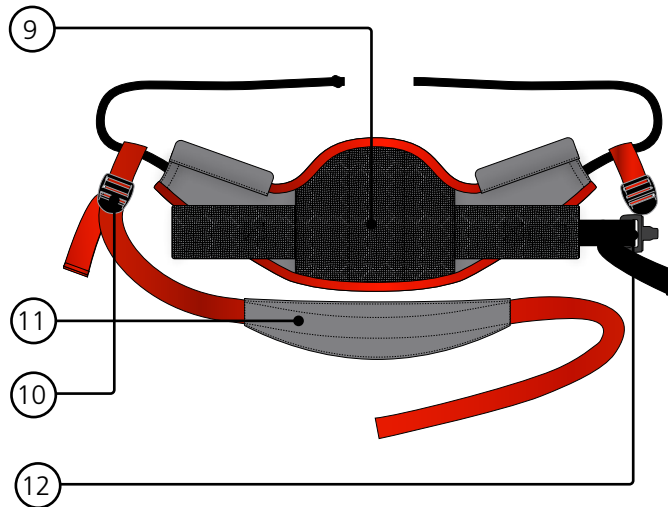

B

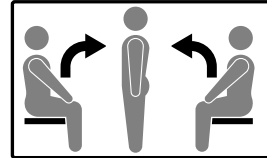

Anbringen des Hebetuchs

1

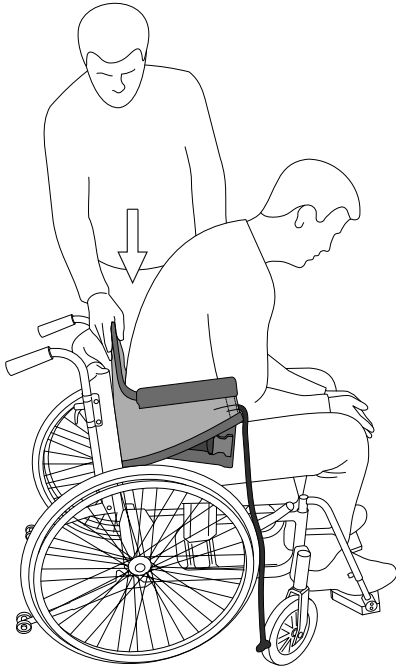

2

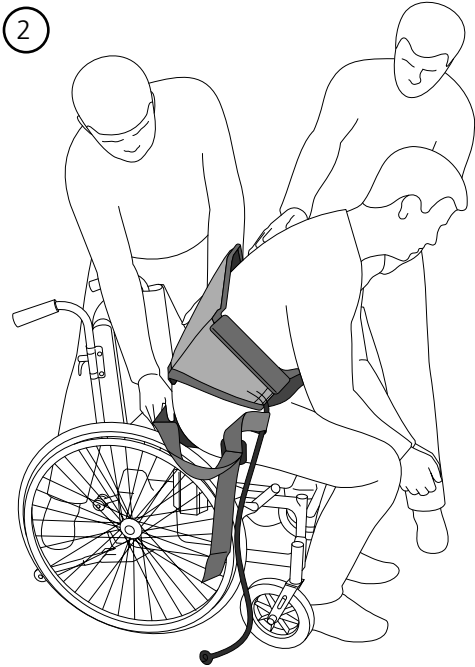

B1. Halten Sie das Hebetuch mit einer Hand und stützen Sie mit der anderen Hand den Benutzer, während Sie ihn nach vorne hin neigen. Führen Sie das Hebetuch hinter dem Rücken des Benutzers hinunter. Platzieren Sie das Hebetuch etwa in Taillenhöhe am Rücken.

B2. Es wird empfohlen, dass der RgoSling mit Stützgurt durch zwei Helfer angelegt wird. Platzieren Sie die Stütze unter dem Patienten. Es ist einfacher, wenn der Patient sich nach vorne lehnen kann. Die Stütze sollte lose hinter seinem Rücken hängen. Ziehen Sie den Stützgurt so fest, dass er beim Heben als Stütze fungiert. Er darf nicht so stark festgezogen werden, dass er die volle Last aufnimmt.

3

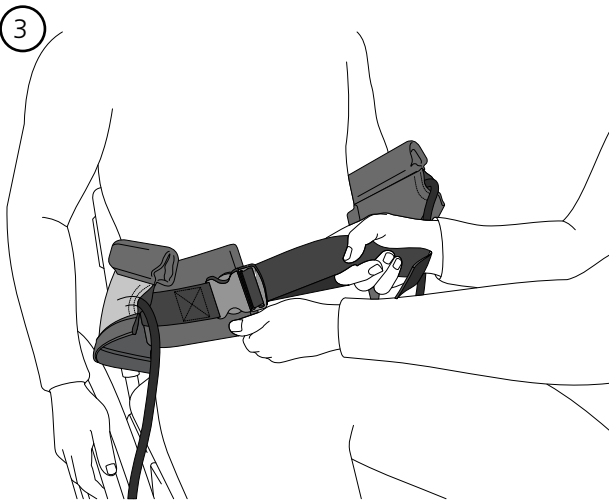

4

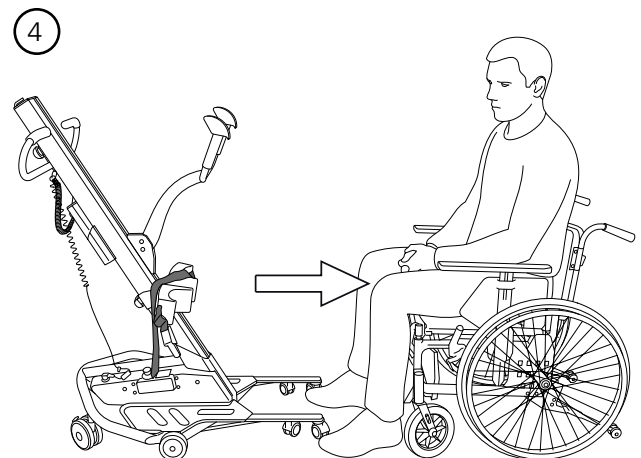

B3. Platzieren Sie RgoSling Standup um die Taille des Patienten und ziehen Sie den Gurt fest.

B4. Positionieren Sie den Lifter so, dass das Hebetuch an der Aufhängung befestigt werden kann

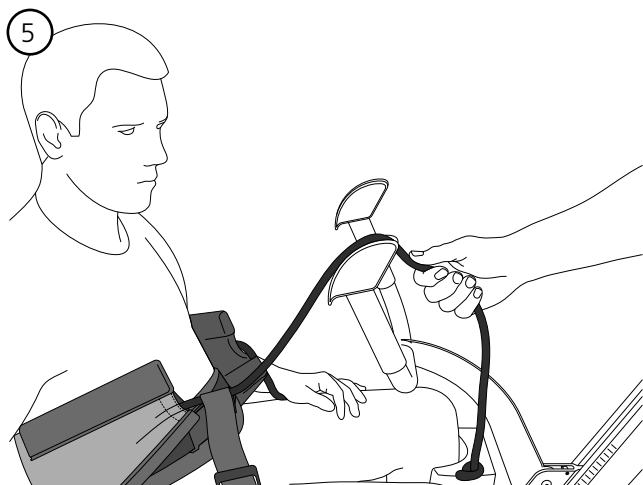

B5. Befestigen Sie das Hebetuch an dem U-förmigen Element der Aufhängung, indem Sie das Seil in den Befestigungspunkt hinunterziehen. An den V-förmigen Aufhängungen werden die Seile befestigt, indem sie von innen nach außen in die Seilklemme/den Befestigungspunkt gezogen werden. Die Seile sollten nach unten in die Klemmen gezogen werden, so dass sie ausreichend fixiert sind, um ein Herausgleiten der Seile beim Heben zu vermeiden.

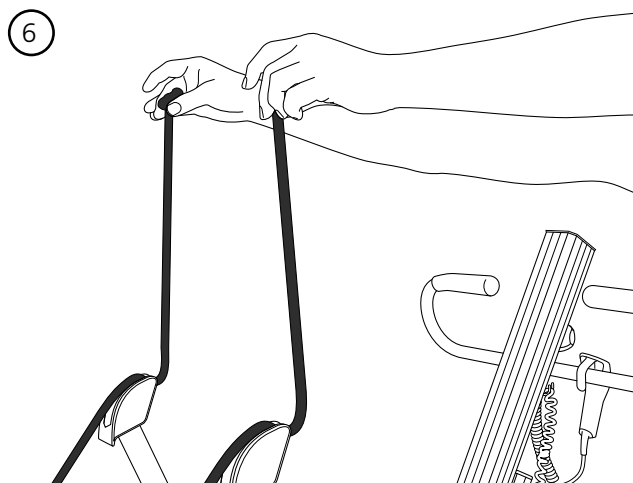

B6. Überprüfen Sie die Länge und stellen Sie sicher, dass die festgezogenen Seile auf beiden Seiten einen gleich langen Überstand haben.

Falls der Patient groß und schwer ist, kann es erforderlich sein, die Seile von außen in die V-förmige Aufhängung zu führen, um den Platz zwischen den Befestigungspunkten zu vergrößern

Personenlifter

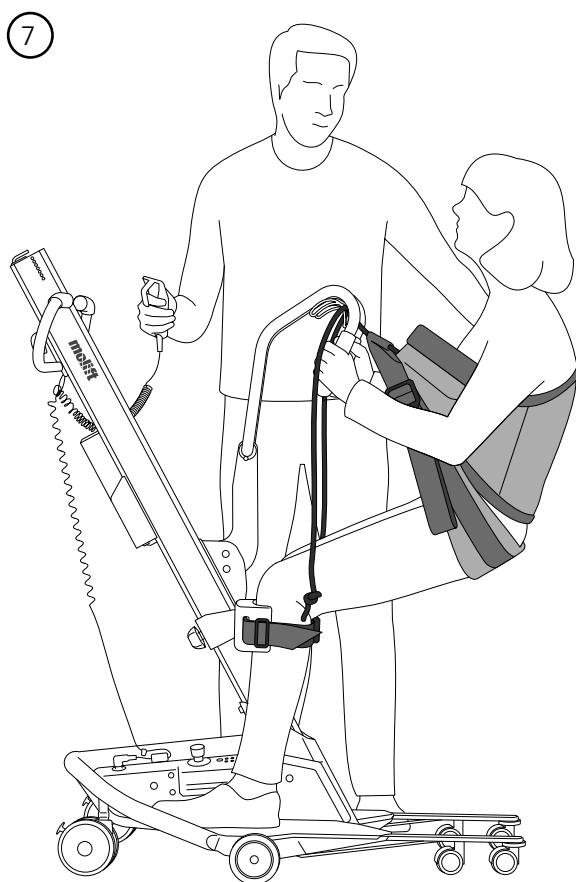

B7. Durch das Gewicht des Patienten verklemmt sich das Seil in der Aufhängung. Der Patient sollte sich beim Heben leicht zurücklehnen und sich, falls möglich, an den Griffen festhalten.

Der Taillengurt sollte zu Beginn des Hebevorgangs und wenn das Hebetuch voll belastet ist nochmals festgezogen werden

Der Patient sollte während des Umsetzens nicht vollständig aufrecht stehen, da dies für ihn unbequem ist.

Bei Verwendung von RgoSling Standup mit Stützgurt kann der Gurt entfernt werden, wenn sich der Patient in stehender Position befindet.

C

Einstellungen am Hebetuch und zu überprüfende Punkte

RgoSling StandUp

- C1. Stellen Sie sicher, dass das Seil ordnungsgemäß befestigt ist
- C2. Geschlossener und festgezogener Taillengurt
- C3. Korrekt um den mittleren Rücken platziertes Hebetuch. Stellen Sie sicher, dass es nicht zu hoch positioniert ist.

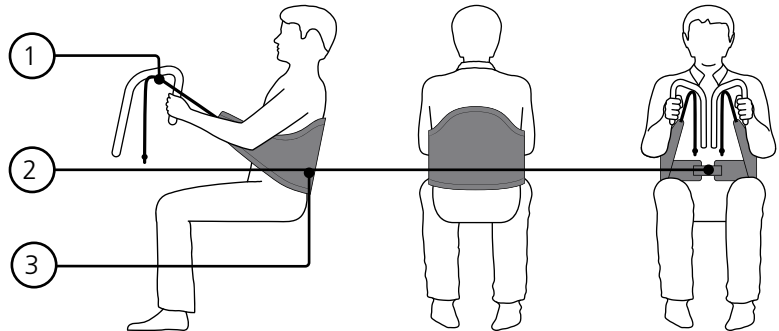

RgoSling StandUp w/sup-

- C4. Stellen Sie sicher, dass das Seil ordnungsgemäß befestigt ist
- C5. Geschlossener und festgezogener Taillengurt
- C6. Korrekt um den mittleren Rücken platziertes Hebetuch. Stellen Sie sicher, dass es nicht zu hoch positioniert ist.
- C7. Die Stütze ist korrekt platziert und ordnungsgemäß festgezogen. Stellen Sie sicher, dass sie nicht zu niedrig positioniert ist.
- C8. Einstellung der Stütze

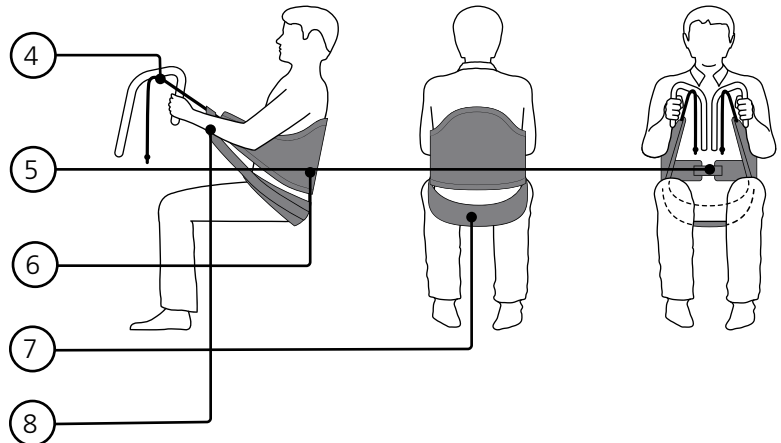

D

Entfernen des Hebetuchs

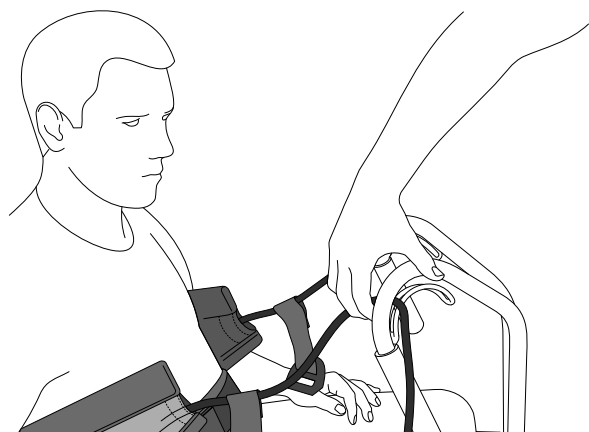
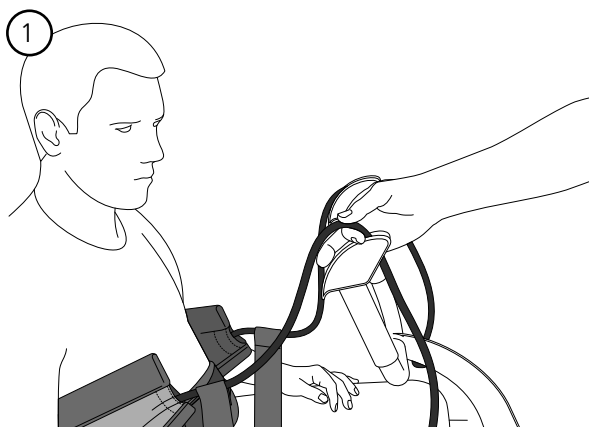

D1. Lösen Sie das Band, indem Sie Ihre Finger entlang des Seils vom Patienten weg gleiten lassen.

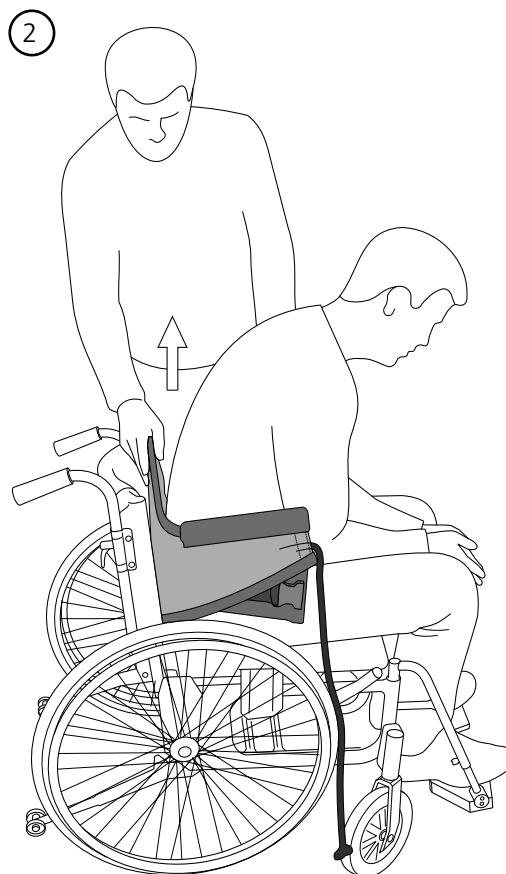

D2. Stellen Sie sich neben den Stuhl und neigen Sie den Benutzer nach vorne. Halten Sie ihn dabei mit einer Hand. Ziehen Sie das Hebetuch mit einer Hand weg und lehnen Sie den Benutzer wieder zurück in den Stuhl. Wenn Sie zu fest an dem Hebetuch ziehen, kann der Benutzer nach vorne fallen und sich verletzen. Stützen Sie den Benutzer stets mit einer Hand.

Verzeichnis der Kombinationsmöglichkeiten

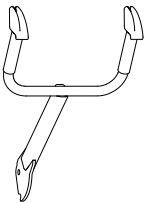
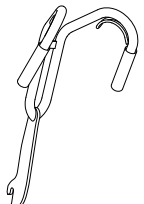
Suspension		RgoSling StandUp / RgoSling StandUp w/ Support	
Quick Raiser 1,2,2+		XS - S	L - XL
	U-Shaped Suspension	✓	✓
	V-Shaped Suspension	✓	✓

Wahl des passenden Hebetuchs

Die Wahl des Hebetuchs hängt zum Teil vom Gewicht sowie von Körperform bzw. Größe des Benutzers ab. Die Höchstbelastung (SWL - Safe Working Load) beträgt 300 kg.

Größe	Benutzer Gewicht (kg)	Taillenumfang	
		Min (cm)	Max (cm)
XS	20-30	50	65
S	30-50	60	90
M	50-90	75	110
L	90-160	100	150
XL	160-200	120	180

Fehlersuche und -behebung

Symptom	Mögliche Ursache / Maßnahme
Das Hebetuch passt dem Benutzer nicht.	Falsche Hebetuchgröße. Probieren Sie eine andere Größe aus.
	Das Hebetuch ist nicht richtig positioniert. Führen Sie das Hebetuch beim Anpassen tief genug in den Rückenbereich ein.
Das Hebetuch rutscht hinauf unter die Achseln des Benutzers	Der Benutzer lehnt sich nicht zurück. Stellen Sie sicher, dass der Benutzer sich beim Heben zurücklehnt.
	Der Taillengurt ist locker. Ziehen Sie den Taillengurt ordnungsgemäß fest
	Die Seile sind nicht ordnungsgemäß befestigt. Stellen Sie sicher, dass beide Seile gleich lang sind
	Der Benutzer ist nicht in der Lage, die Beine/ Füße zu belasten. Schätzen Sie ein, ob sich ein Aufstehlifter für den Benutzer eignet oder ob dieser einen passiven Lifter braucht
Der Benutzer rutscht durch/aus dem Hebetuch	Der Benutzer lehnt sich nicht zurück. Stellen Sie sicher, dass der Benutzer sich beim Heben zurücklehnt
	Der Taillengurt ist locker. Ziehen Sie den Taillengurt ordnungsgemäß fest
	Der Benutzer trägt rutschige Kleidung. Wechseln Sie die Kleidung oder nehmen Sie das Kleidungsstück ab
	Der Benutzer ist nicht in der Lage, die Beine/ Füße zu belasten. Schätzen Sie ein, ob sich ein Aufstehlifter für den Benutzer eignet oder ob dieser einen passiven Lifter braucht.

Nederlandse handleiding

Inhoud

Algemeen	64
Test en garantie.....	64
Veiligheidsmaatregelen	65
Inspectie.....	65
Periodieke inspectie	65
Beschrijving	66
Etac Molift RgoSling Standup	66
Etac Molift RgoSling Standup w/Support.....	66
Verzorging/wassen	66
Sling aanbrengen	68
Sta-op lift.....	69
Sling verstellen en controlepunten	70
Sling verwijderen.....	71
Combinatielijst	72
Handleiding sling.....	72
Problemen oplossen	73

Test en garantie

CE dit product heeft de CE-markering.

Etac Molift-slings zijn getest door erkende testinstituten en voldoen aan de normen zoals vastgelegd in de Richtlijn Medische Hulpmiddelen voor producten van klasse 1 MDR (EU) 2017/745. De slings voldoen aan de specificaties van de EN ISO 10535 norm.

Garantie: Twee jaar op materiaal- en productiefouten bij correct gebruik.

Kijk op www.molift.com voor meer informatie over het Molift-assortiment slings van Etac.

Algemeen

Bedankt dat u voor een Molift-sling van Etac hebt gekozen.

Lees deze handleiding aandachtig door om schade bij het hanteren en gebruik van het product te voorkomen.

In deze handleiding is de gebruiker de persoon die wordt getild. De assistent is de persoon die de sling bedient.



Dit symbool wordt samen met tekst in de handleiding weergegeven. Het wijst erop dat voorzichtigheid is geboden in verband met de veiligheid van de gebruiker of de assistent.

Etac verbetert zijn producten voortdurend. Daarom behouden wij ons het recht voor om de producten zonder kennisgeving vooraf aan te passen.



Ga naar www.molift.com voor meer informatie, advies en eventuele documentatie-updates.

Wij zijn niet verantwoordelijk voor drukfouten of onvolledigheden in de tekst.

Veiligheidsmaatregelen



Voorafgaand aan het gebruik dient u de handleidingen van de lift en de sling aandachtig door te lezen om letsel bij het gebruiken van het product te voorkomen.

Het is belangrijk dat de sling eerst wordt getest met de individuele gebruiker en voor de bedoelde tilsituatie. Beoordeel of er een of meerdere assistenten nodig zijn.

Plan de tilhandeling vooraf zodat ze zo veilig en probleemloos mogelijk verloopt. Vergeet niet om ergonomisch te werken.

Evalueer de risico's en maak notities. Als verzorger bent u verantwoordelijk voor de veiligheid van de gebruiker.



Til een gebruiker nooit hoger dan noodzakelijk is om de transfer te kunnen uitvoeren. Laat de gebruiker tijdens het tillen nooit alleen achter.



Controleer altijd of de gebruiker geschikt is voor de betreffende sling.

- Of het model, de maat en het materiaal geschikt zijn.
- Of de sling geschikt is voor de tilmanoeuvre/ ophanging.
- Controleer voordat de gebruiker wordt getild, altijd of de bandlussen correct aan de haken van de ophanging zijn bevestigd.
- Zorg dat alle wielen van de rolstoel of het bed vergrendeld zijn als dit voor het transferproces noodzakelijk is.

Inspectie

De sling moet regelmatig worden geïnspecteerd, bij voorkeur voor elke tilmanoeuvre, maar met name ook nadat hij is gewassen.

- Controleer of naden, stof, banden en lussen geen slijtage of beschadigingen vertonen.



Gebruik nooit een versleten of beschadigde sling omdat dit tot letsel bij de patiënt kan leiden. Vernietig en dank beschadigde en oude slings af.



Bewaar de sling niet op een plek waar hij aan direct zonlicht wordt blootgesteld.

Periodieke inspectie

Om de 6 maanden dient er een periodieke inspec-

tie te worden uitgevoerd. Het kan noodzakelijk zijn om dit interval te verkorten als de sling met een hoge frequentie wordt gebruikt of gewassen. Zie het periodieke inspectieformulier op www.molift.com

EN

SV

NO

DA

FI

DE

NL

FR

IT

ES

Beschrijving

Etac Molift heeft een breed assortiment slings voor verschillende transfertypes. De Etac Molift RgoSling is ontworpen voor een gelijkmatige last/gewicht-ratio, voor een optimaal gebruikscomfort.

De Molift RgoSling wordt in combinatie met de sta-op-lift Molift Quick Raiser gebruikt. De Molift RgoSling StandUp is leverbaar in de maten XS-XL, in gepolsterd polyester.

Etac Molift RgoSling StandUp

Etac Molift RgoSling StandUp Molift RgoSling StandUp is een sta-op-sling die is ontworpen voor actieve bewegingen in combinatie met de sta-op tillift Molift Quick Raiser.

De gebruiker kan van de ene naar de andere zittende positie worden verplaatst en het product is zelfs geschikt voor transfers naar een toilet. RgoSling StandUp is geschikt voor patiënten die instructies kunnen opvolgen, een goede torsostabiliteit hebben en tenminste één been kunnen belasten, maar die hulp nodig hebben bij het gaan staan.

RgoSling StandUp heeft een hoge rug en is gepolsterd voor extra comfort. Wordt rond het lichaam geplaatst voor steun in de onderrug. De sling is aan de binnenzijde voorzien van een antisliplaag en heeft een gordel, zodat de sling tijdens de transfer op zijn plaats blijft.

Etac Molift RgoSling StandUp w/Support

Etac Molift RgoSling StandUp w/Support Heeft de gebruiker bij het opstaan extra steun nodig, dan kan de steunband StandUp Support worden gebruikt.

De sling heeft aan weerszijden een touw dat aan de ophanging/liftarm op de Quickraiser wordt bevestigd.

Er zijn twee verschillende typen ophanging. Zie de combinatielijst voor de juiste sling-ophanging combinatie.

Het product heeft bij normaal gebruik een levensduur van 1 tot 5 jaar. De levensduur van het product varieert naar gelang het gebruik, de materialen, belasting en hoe vaak het wordt gewassen.

- A1. Productlabel
- A2. (01) EAN-code
xxxxxxxxxxxxxxxxxx
(21) Serienummer
xxxxxxxx
- A3. QR-code
- A4. Label: Periodieke inspectie
- A5. Label: Gebruikersnaam
- A6. Heftouw
- A7. Gordel
- A8. Vulling
- A9. Antislipmateriaal
- A10. Gesp
- A11. Steun
- A12. Verstellen steun
- A13. Symbool: Lees de handleiding voor het gebruik
- A14. Symbool: Max. gewicht gebruiker
- A15. Symbool: Deze zijde van het product boven en naar buiten plaatsen
- A16. Symbool: Uitvouwen voor meer informatie

Verzorging/wassen

Lees de aanwijzingen over de verzorging van het product.

1. In water wasbare slings kunnen worden gewassen op een temperatuur van 60 tot 85 °C.
 Door op een hogere temperatuur te wassen, zal het materiaal eerder verslijten.
2. Wasdroger op max. 45 °C.
Autoclaveerbaar op 85 graden gedurende 30 minuten
3. Niet chemisch reinigen
4. Niet bleken.
5. Niet strijken.

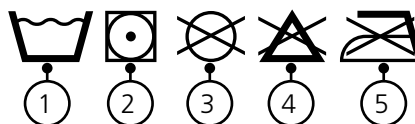

Symbolen:



Fabrikant



PProductie-datum JJJJ-MM-DD (jaar/maand/tag)



CE-markering



Zie de bedienings-handleiding



Deze kant boven, dit is de buitenkant



Max. gewicht gebruiker (veilige belasting):



Medisch hulpmiddel

A

RgoSling StandUp

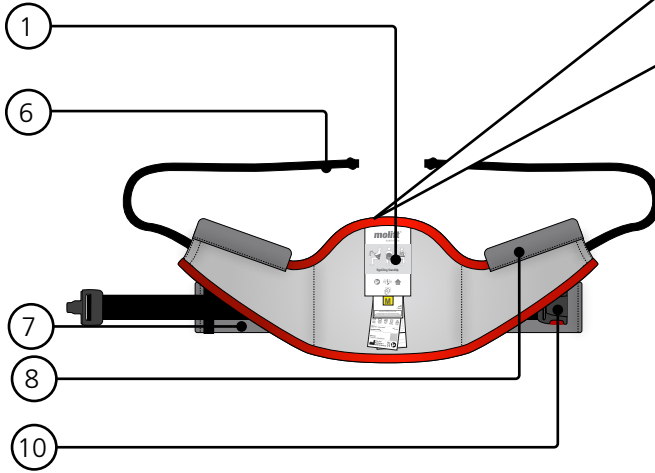

RgoSling StandUp w/Support

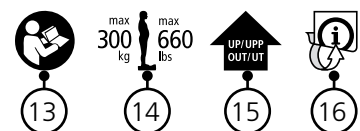
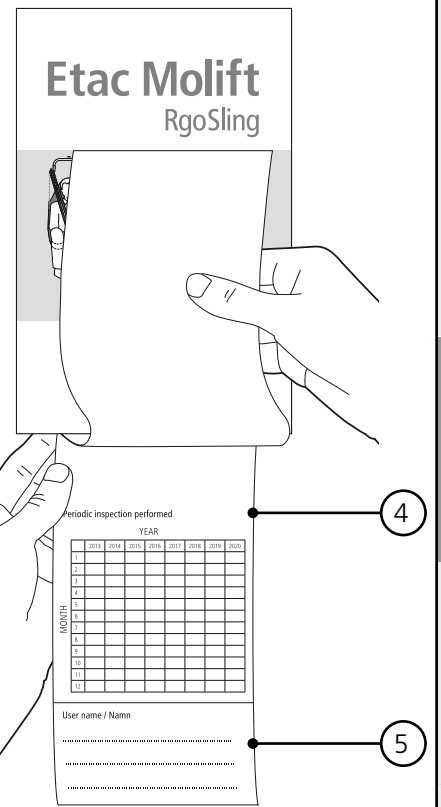
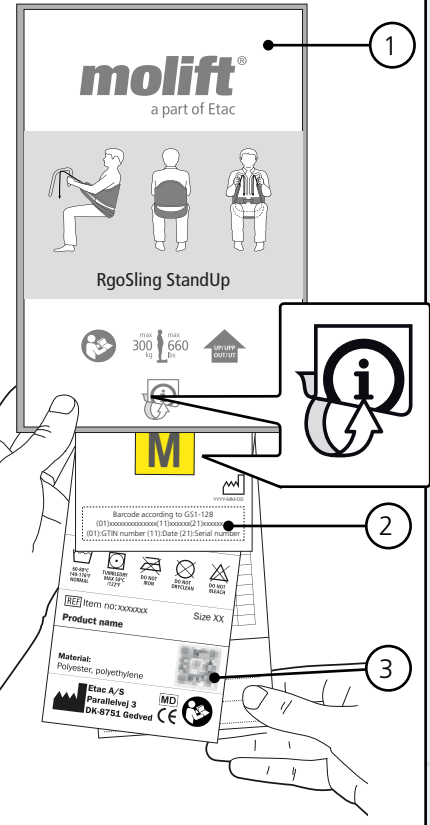
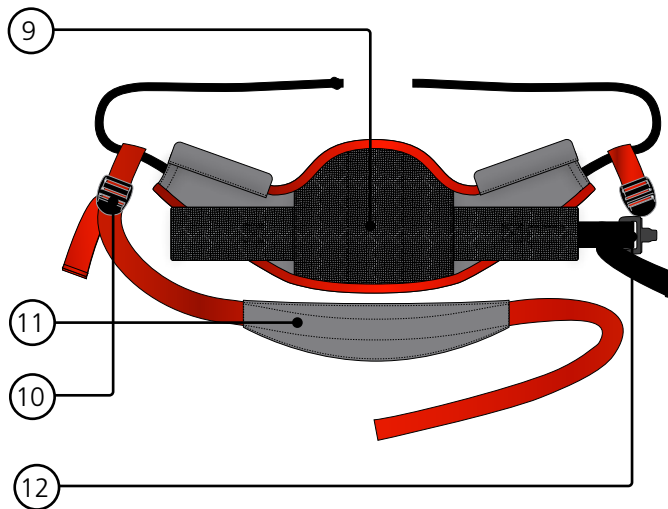

B

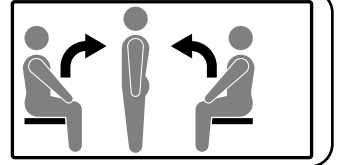

Sling aanbrenge

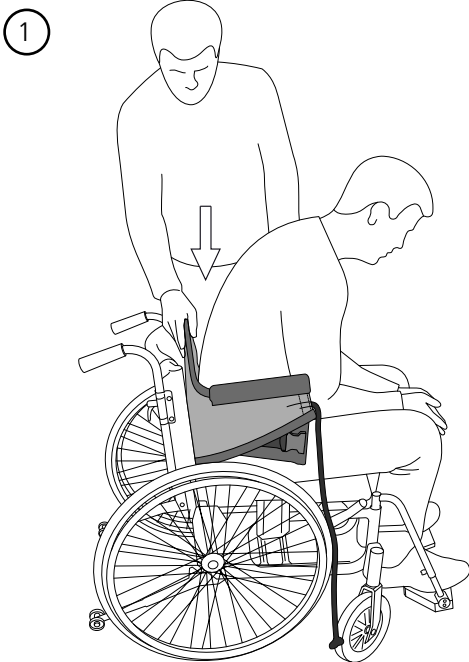

B1. Houd de sling met de ene hand vast, laat de patiënt naar voren leunen en ondersteun hem/haar met uw andere hand. Schuif de sling achter de rug van de gebruiker. Plaats de sling aan de rugzijde ongeveer op taillehoogte.

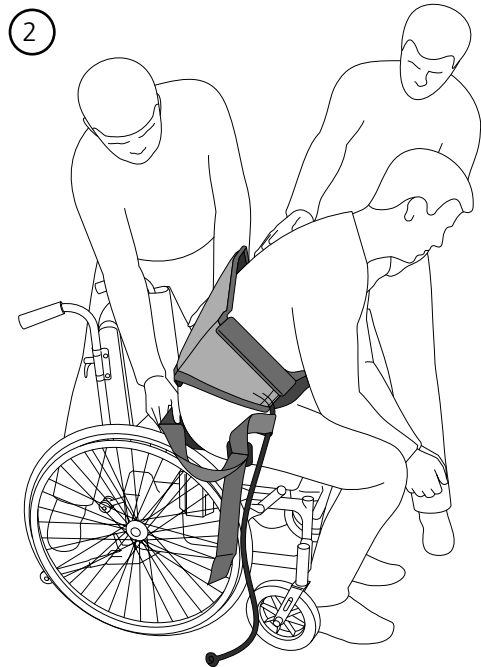

B2. Gebruikt u RgoSling met steun, dan is het raadzaam om twee assistenten in te zetten. Plaats de steun onder de gebruiker. Dit gaat eenvoudiger als de patiënt naar voren kan leunen. De steun moet los achter de rug van de patiënt hangen. Verstel de steun tot hij bij het tillen ondersteuning geeft. Niet zo strak aanhalen dat hij de volledige last draagt.

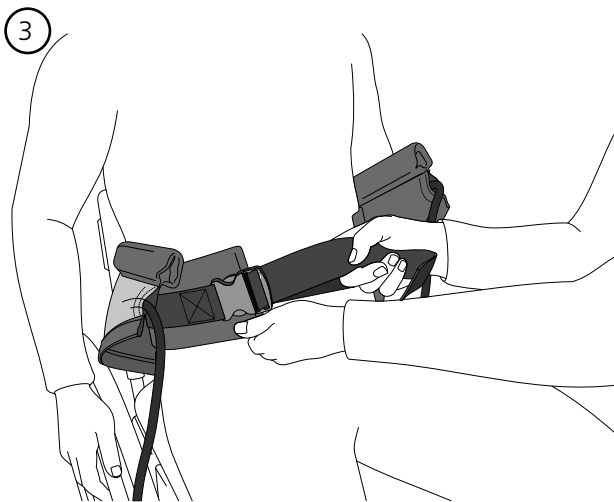

B3. Plaats RgoSling StandUp rondom de taille van de gebruiker en haal de gordel aan.

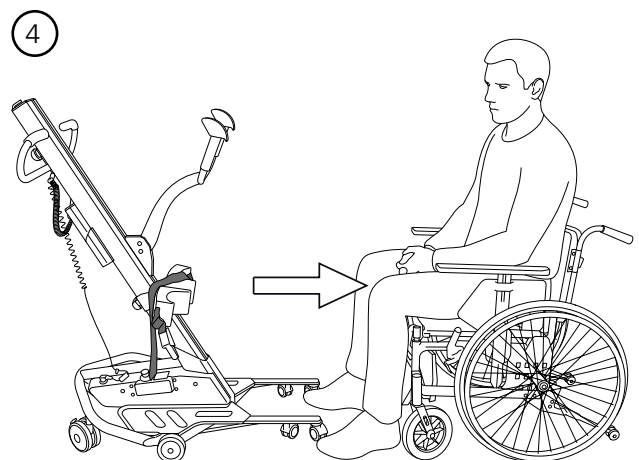

B4. Zet de tillift klaar voor het bevestigen van de sling aan de ophanging

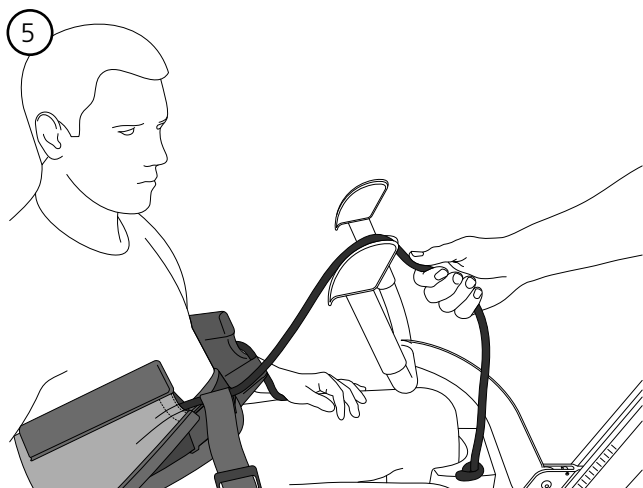

B5. Bevestig de sling aan de U-vormige ophanging door het touw in het bevestigingspunt te trekken. De touwen worden op de V-vormige ophangingen bevestigd door ze van binnen en buiten in de touwvergrendeling/het aansluitpunt te trekken. De touwen moeten in de vergrendelingen worden getrokken, zodat ze voldoende vast zitten en niet slippen tijdens het tillen.

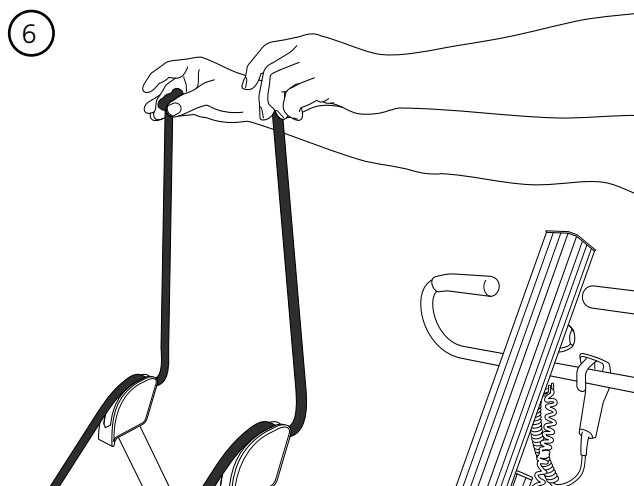

B6. Controleer de lengte en zorg dat de touwen aan beide zijden even lang zijn.

Is de patiënt groot en zwaar, dan kan het noodzakelijk zijn om de touwen van buitenaf op de V-vormige ophanging te trekken, om meer ruimte tussen de aansluitpunten te creëren.

Sta-op lift

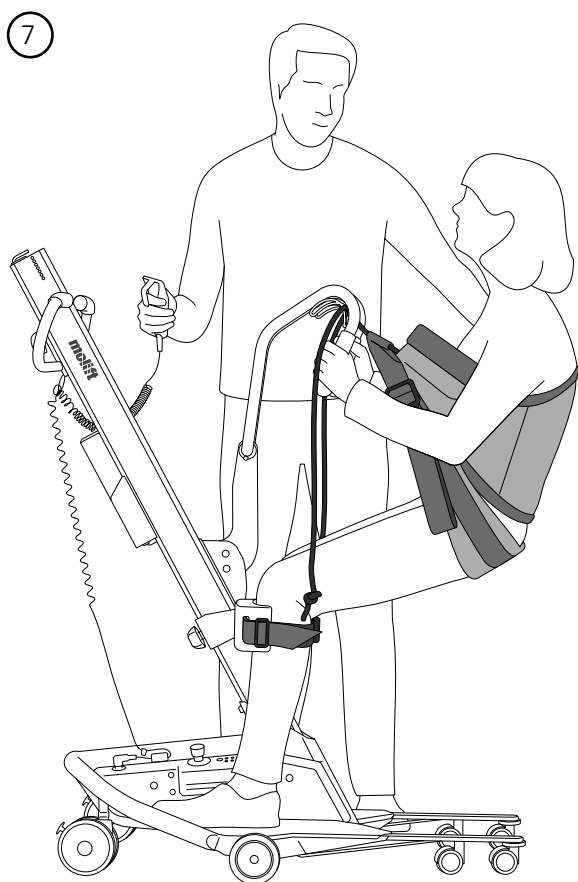

B7. Het touw wordt door het gewicht van de patiënt in de ophanging vergrendeld. De gebruiker moet bij het tillen licht naar achteren leunen en zo mogelijk de handgrepen vasthouden.

Als u het tillen begint en de sling belast, moet de gordel opnieuw worden aangehaald.

De gebruiker moet tijdens de transfer niet volledig rechtop staan, omdat dit oncomfortabel is.

Bij het gebruik van RgoSling StandUp met steun, kan de steun worden verwijderd als de gebruiker staat.

C

Sling verstellen en controlepunten

RgoSling StandUp

- C1. Zorg dat het touw goed vastzit.
- C2. Gordel bevestigd en aangehaald.
- C3. Sling correct geplaatst rondom het midden van de rug. Zorg dat hij niet te hoog is geplaatst.

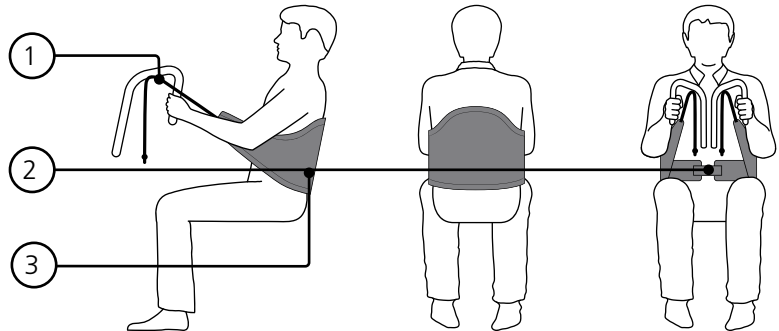

RgoSling StandUp w/sup-

- C4. Zorg dat het touw goed vastzit.
- C5. Gordel bevestigd en aangehaald.
- C6. Sling correct geplaatst rondom het midden van de rug. Zorg dat hij niet te hoog is geplaatst.
- C7. Steun correct geplaatst en goed vastgemaakt. Zorg dat hij niet te laag is geplaatst.
- C8. Verstelen steun

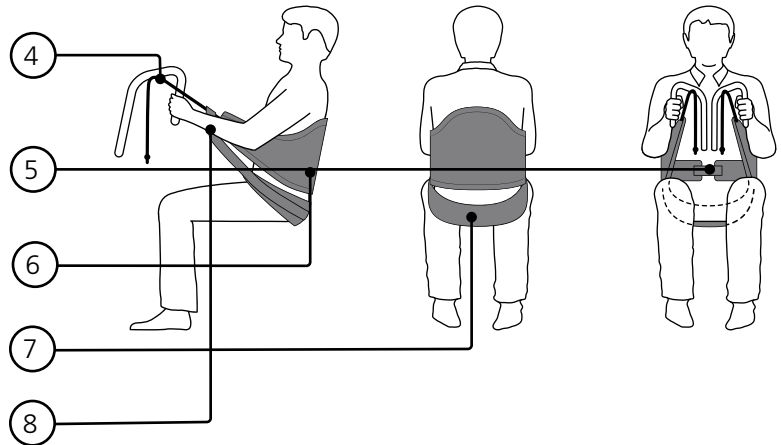

D

Sling verwijderen

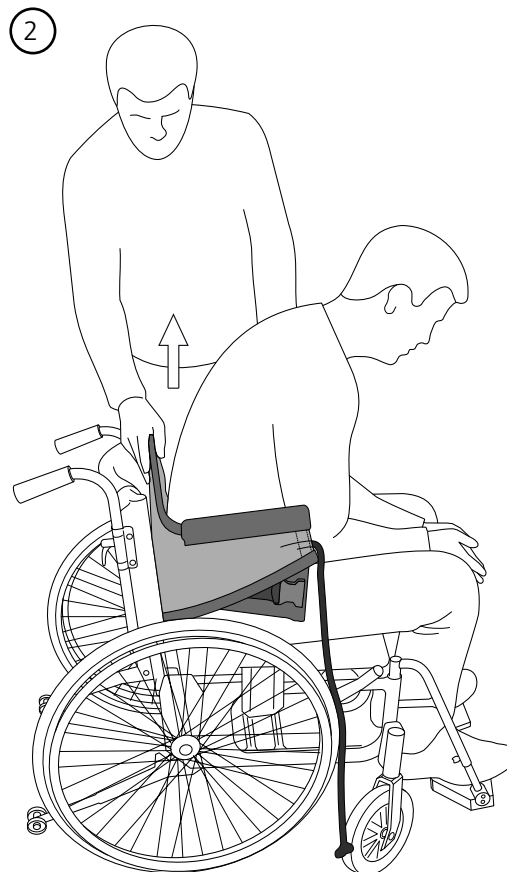
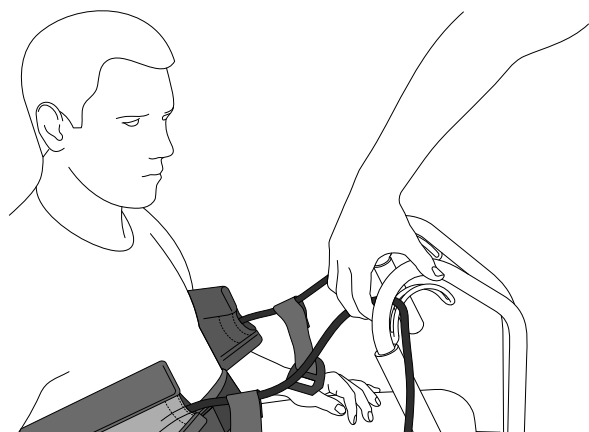
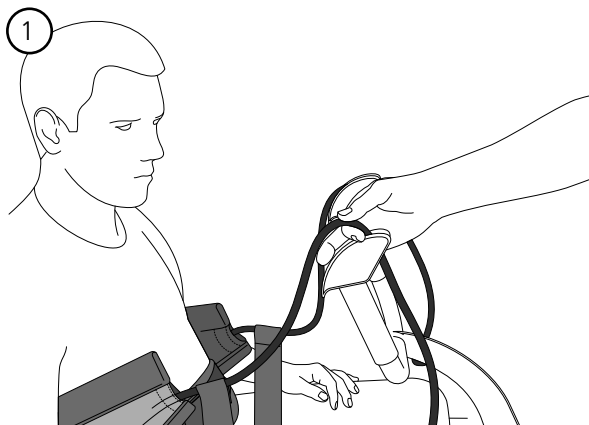

D1. Maak de band los door hem tussen uw vingers van de patiënt af te laten glijden.

D2. Ga bij de stoel staan en laat de gebruiker naar voren leunen, terwijl u hem/haar met één hand ondersteunt. Trek de sling met de andere hand weg en zet de gebruiker weer tegen de rugleuning aan. Door te hard aan de sling te trekken, kan de gebruiker naar voren vallen en letsel oplopen. Houd de gebruiker altijd met één hand vast.

Combinatielijst

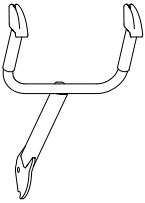
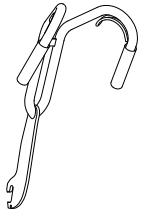
Ophanging		RgoSling StandUp / RgoSling StandUp w/ Support	
Quick Raiser 1,2,2+		XS - S	L - XL
	U-Shaped Suspension	✓	✓
	V-Shaped Suspension	✓	✓

Handleiding sling

De juiste maat hangt deels af van het gewicht, de functie en lichaamsomtrek/omvang van de gebruiker. De veilige werkbelasting (VWB) is 300 kg.

Maat	Gebruiker Gewicht (kg)	Tailleomvang	
		Min (cm)	Max (cm)
XS	20-30	50	65
S	30-50	60	90
M	50-90	75	110
L	90-160	100	150
XL	160-200	120	180

Problemen oplossen

Symptom	Mogelijke oorzaak/oplossing
De gebruiker past niet goed in de sling.	Verkeerde slingmaat. Probeer een andere maat.
	De sling is niet goed aangebracht. Trek de sling bij het aanbrengen bij de rug goed naar beneden.
De sling glijdt omhoog in de oksels van de gebruiker.	De gebruiker leunt niet naar achteren. Laat de gebruiker tijdens het tillen naar achteren leunen.
	De gordel zit los. Haal de gordel goed aan
	De touwen zijn niet juist bevestigd. Zorg dat beide touwen even lang zijn.
	De gebruiker kan niet goed op zijn/haar benen/voeten staan. Overweeg of een sta-op tillift een geschikte methode is en of de gebruiker wellicht een passieve tillift nodig heeft.
De gebruiker glijdt door/uit de sling.	De gebruiker leunt niet naar achteren. Laat de gebruiker tijdens het tillen naar achteren leunen.
	De gordel zit los. Haal de gordel goed aan
	De gebruiker draagt gladde kleding. Vervang de betreffende kledingstukken of verwijder ze.
	De gebruiker kan niet goed op zijn/haar benen/voeten staan. Overweeg of een sta-op tillift geschikt is en of de gebruiker wellicht een passieve tillift nodig heeft.

Manuel français

Table des matières

Généralités.....	74
Test et garantie	74
Consignes de sécurité.....	75
Inspection.....	75
Inspection périodique	75
Description.....	76
Etac Molift RgoSling Standup	76
Etac Molift RgoSling Standup w/Support.....	76
Entretien/nettoyage	76
Application du harnais.....	78
Verticalisateur.....	79
Réglage du harnais et points de vérification	80
Retrait du harnais	81
Liste des associations.....	82
Guide des harnais.....	82
Dépannage	83

Test et garantie

CE Ce produit est marqué CE.

Les harnais Etac Molift sont testés par des organismes agréés et respectent les normes définies dans la Directive sur les dispositifs médicaux de classe 1 MDR (EU) 2017/745. Les harnais sont conformes aux exigences spécifiées dans la norme EN ISO 10535.

Garantie : deux ans pour tout défaut matériel ou de fabrication en cas d'utilisation correcte.

Pour en savoir plus sur la gamme de harnais et de lève-personnes Etac Molift, consultez le site www.molift.com

Généralités

Merci d'avoir choisi un harnais Molift Etac.

Lisez attentivement ce manuel afin d'éviter tout dommage lorsque vous manipulez et utilisez ce produit.

Dans ce manuel, l'« utilisateur » désigne la personne soulevée. L'« assistant » est la personne actionnant le harnais.



Dans ce manuel, ce symbole s'accompagne d'un texte. Il attire l'attention sur les risques pour la sécurité de l'utilisateur ou de l'assistant.

Etac améliore en permanence ses produits. Nous nous réservons donc le droit de les modifier sans préavis.



Rendez-vous sur www.molift.com pour obtenir des informations, des conseils et les mises à jour des documents.

Nous ne saurions être tenus pour responsables des erreurs d'impression ou des omissions.

Consignes de sécurité



Lisez attentivement le manuel du harnais et du lève-personne avant d'utiliser ces dispositifs afin d'éviter toute blessure lors de la manipulation et de l'utilisation de ces produits.

Il est important que le harnais soit testé avec chaque utilisateur et pour le levage prévu. Décidez du nombre d'assistants nécessaires.

Planifiez l'opération de levage en avance afin de garantir une procédure aussi sûre et en douceur que possible. Pensez à adopter une position de travail ergonomique.

Évaluez les risques et prenez des notes. En tant que soignant, vous êtes responsable de la sécurité de l'utilisateur.



Ne soulevez jamais l'utilisateur plus haut que nécessaire pour procéder au levage. Ne laissez jamais un utilisateur sans surveillance au cours d'un levage.



Vérifiez toujours que l'utilisateur présente la capacité nécessaire pour le harnais choisi.that the user has the required ability for the sling in question

- Le modèle, la taille et le matériel doivent être adaptés.
- Le harnais doit convenir au lève-personne ou à la suspension utilisé.
- Il convient de vérifier que les boucles des sangles sont correctement fixées sur les crochets de la suspension avant de lever l'utilisateur.
- Assurez-vous que les roues du fauteuil roulant, du lit ou de la couchette sont bloquées lorsque c'est nécessaire pendant la procédure de transfert.

Inspection

Inspectez régulièrement le harnais, de préférence avant chaque opération de levage et en particulier après le nettoyage.

- Vérifiez l'absence d'usure ou de dommages au niveau des coutures, du tissu, des sangles et des boucles.



N'utilisez jamais de harnais défectueux ou endommagé qui risquerait de se déchirer ou de provoquer des blessures. Détruisez et jetez les harnais endommagés ou usés.



Ne rangez pas le harnais à la lumière

directe du soleil.

Inspection périodique

Une inspection périodique doit être réalisée au moins tous les 6 mois. Des inspections plus régulières peuvent s'avérer nécessaires si le harnais est utilisé ou nettoyé plus souvent que la normale. Consultez le formulaire des inspections périodiques sur le site www.molift.com.

EN

SV

NO

DA

FI

DE

NL

FR

IT

ES

Description

Etac Molift propose une grande variété de harnais convenant à divers types de transfert. L'Etac Molift RgoSling a été conçu pour offrir un rapport poids/charge uniforme afin de le rendre le plus confortable possible.

Le Molift RgoSling est destiné à être utilisé avec le verticalisateur Molift Quick Raiser.

La gamme de harnais pour la station debout Molift RgoSling StandUp est disponible en tailles XS – XL, en polyester matelassé.

Etac Molift RgoSling StandUp

Etac Molift RgoSling StandUp Le harnais pour la station debout Molift RgoSling StandUp est un harnais de verticalisation conçu pour des mouvements actifs en association avec le verticalisateur Molift Quick Raiser.

L'utilisateur peut passer d'une position assise à une autre position assise. Le produit peut également être utilisé pour le transfert aux toilettes.

Le harnais pour la station debout RgoSling StandUp convient aux patients qui peuvent suivre des instructions, qui présentent une bonne stabilité du buste, qui peuvent charger et soutenir au moins une jambe et qui ont besoin d'aide pour se lever uniquement.

Le harnais pour la station debout RgoSling StandUp présente un dossier montant rembourré pour plus de confort. Il se place autour du corps afin de soutenir le bas du dos.

Le harnais est recouvert d'une matière antidérapante et comprend une ceinture à la taille qui permet de maintenir le harnais en place pendant le transfert.

Etac Molift RgoSling StandUp w/Support

Etac Molift RgoSling StandUp avec support Lorsque l'utilisateur a besoin d'une aide pour se lever, c'est-à-dire d'une sangle de soutien, il peut utiliser le support StandUp.

Chaque côté du harnais est muni de cordons reliés au bras de levage ou à la suspension du lève-personne Quickraiser.

Deux types de suspensions sont disponibles. Reportez-vous à la liste des associations adéquates des harnais et des suspensions.

Ce produit présente une durée de vie de 1 à 5 ans dans des conditions normales d'utilisation. Sa durée de vie dépend de la fréquence d'utilisation, des matières, des charges et de la fréquence de nettoyage.

- A1. Étiquette du produit
- A2. (01) Code EAN
xxxxxxxxxxxxxxxxxx
- (21) Numéro de série
xxxxxxxx
- A3. Code QR
- A4. Étiquette : Inspection périodique
- A5. Étiquette : Nom de l'utilisateur
- A6. Cordon de levage
- A7. Ceinture
- A8. Rembourrage
- A9. Matière antidérapante
- A10. Boucle
- A11. Support
- A12. Réglage du support
- A13. Symbole : Lisez le manuel avant utilisation
- A14. Symbole : Poids max. de l'utilisateur
- A15. Symbole : Ce côté du produit est orienté vers le haut et vers l'extérieur
- A16. Symbole : Encart pour plus d'informations

Entretien/nettoyage

Lisez les consignes d'entretien disponibles sur le produit.

1. Les harnais lavables à l'eau peuvent être nettoyés à des températures comprises entre 60 et 85 °C.
-  Lavée à des températures élevées, la matière s'use plus vite.
2. Séchage en tambour, max. 45 °C.
Peut être autoclavé à 85 degrés pendant 30 minutes
3. Ne pas laver à sec.
4. Ne pas passer à la javel.
5. Ne pas repasser.

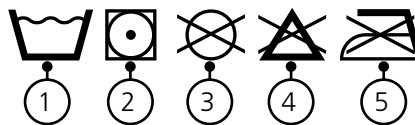

Symboles:



Fabricant



Vers le haut, côté extérieur



Date de fabrication.
AAAA-MM-DD
(année/mois/jour)



Poids max. de l'utilisateur :



Marquage CE



Dispositif médical



Consultez le manuel d'utilisation

A

RgoSling StandUp

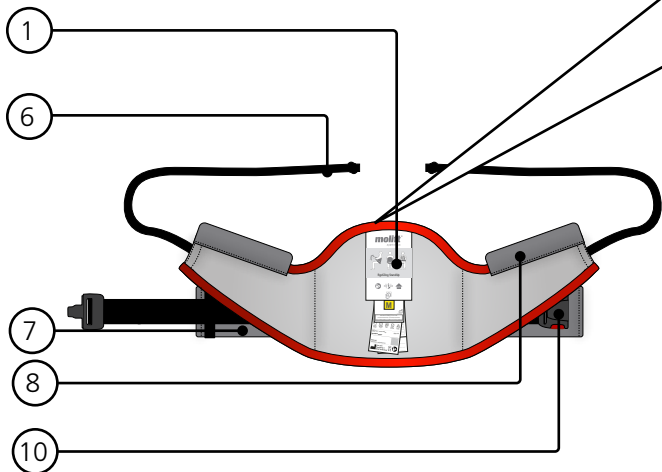

RgoSling StandUp w/Support

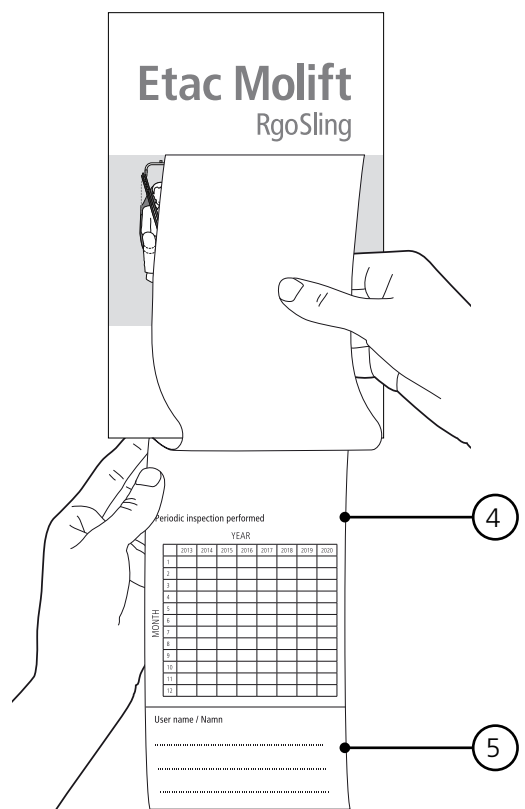
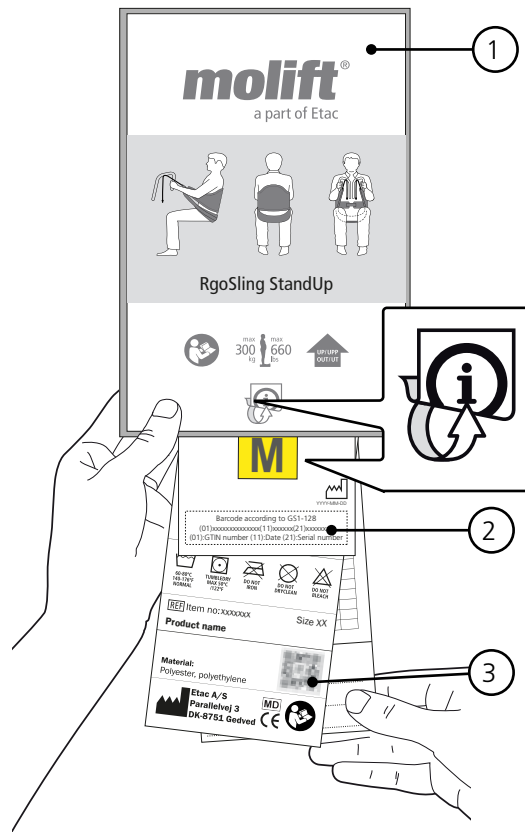
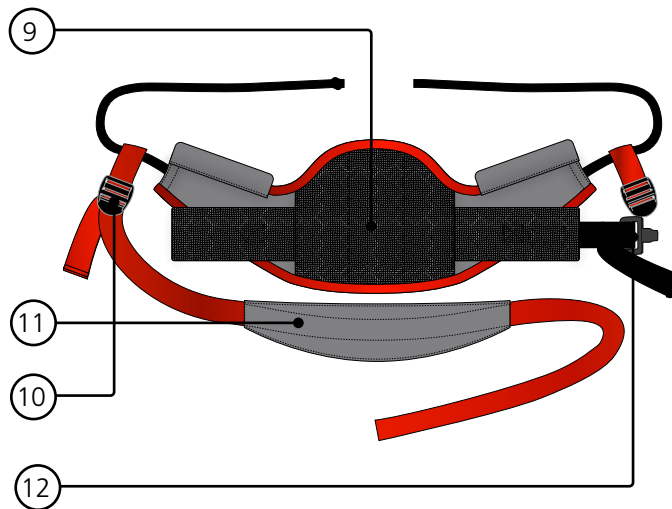

B

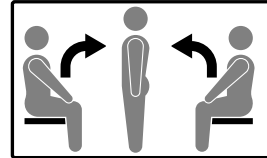

Application du harnais

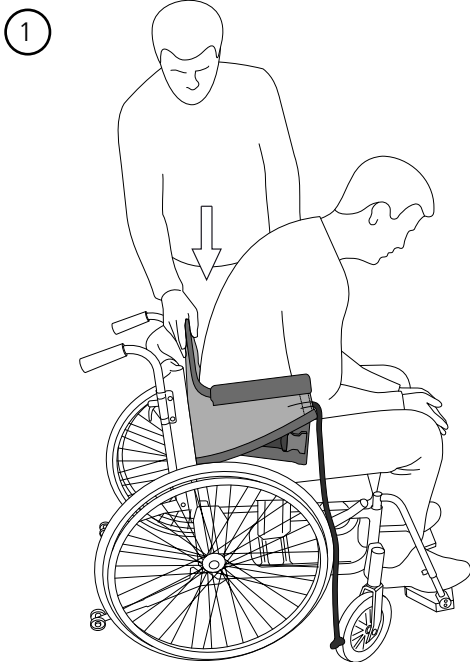

B1. Maintenez le harnais d'une main et utilisez l'autre main pour soutenir le patient en le penchant vers l'avant. Faites glisser le harnais dans le dos de l'utilisateur. Placez le harnais au niveau de la taille dans le dos.

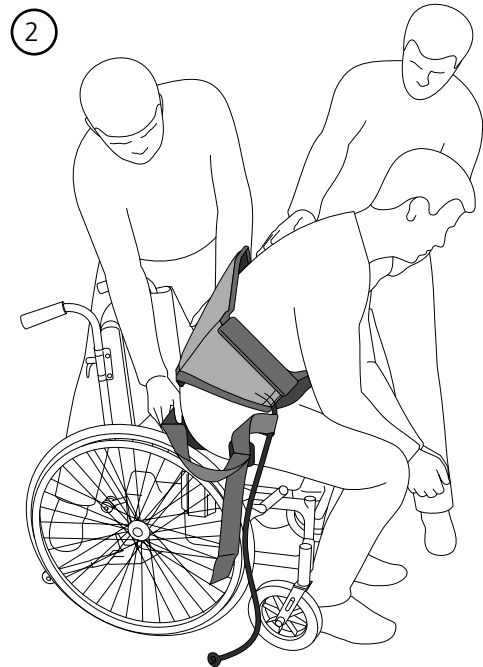

B2. Deux assistants sont nécessaires pour installer le RgoSling avec support. Placez le support sous l'utilisateur. C'est plus facile si le patient peut se pencher vers l'avant. Le support doit pendre librement dans son dos. Serrez-le de façon à ce qu'il agisse comme support de maintien lors du levage. Il doit être ajusté de façon à pouvoir porter toute la charge.

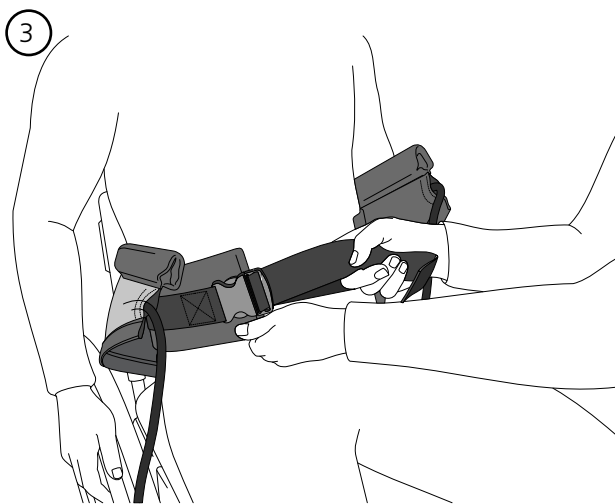

B3. Placez le harnais RgoSling StandUp autour de la taille de l'utilisateur et serrez la ceinture.

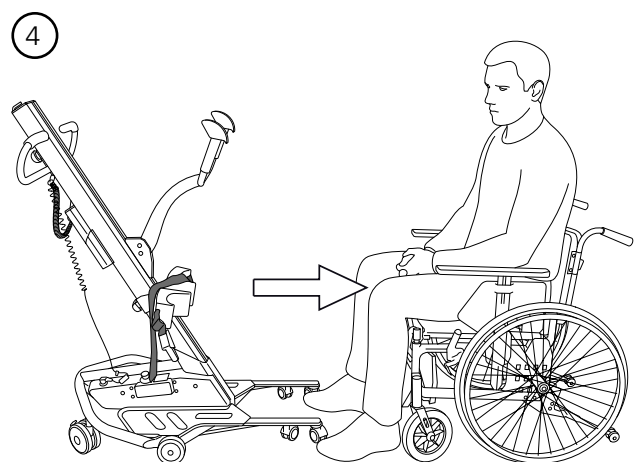

B4. Placez le lève-personne de façon à pouvoir attacher le harnais à la suspension.

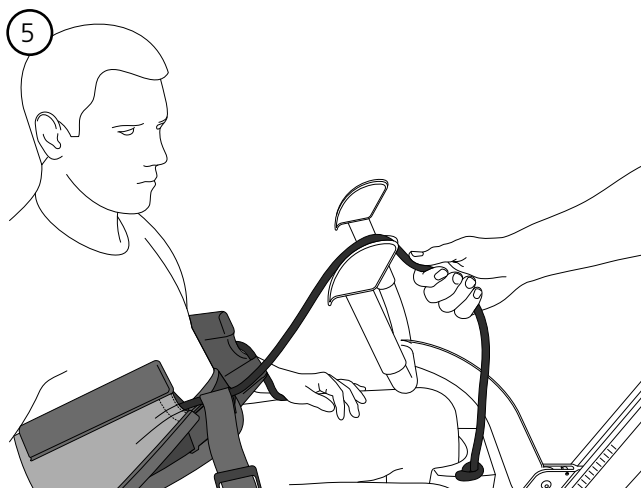

B5. Serrez le harnais sur la suspension en U en faisant descendre le cordon dans le point de raccordement. Sur les suspensions en V, les cordons sont fixés dans le dispositif de blocage ou au point de raccordement, de l'intérieur vers l'extérieur. Les cordons doivent être insérés dans les verrous de façon à pouvoir être suffisamment serrés et éviter qu'ils ne coulissent lors du levage.

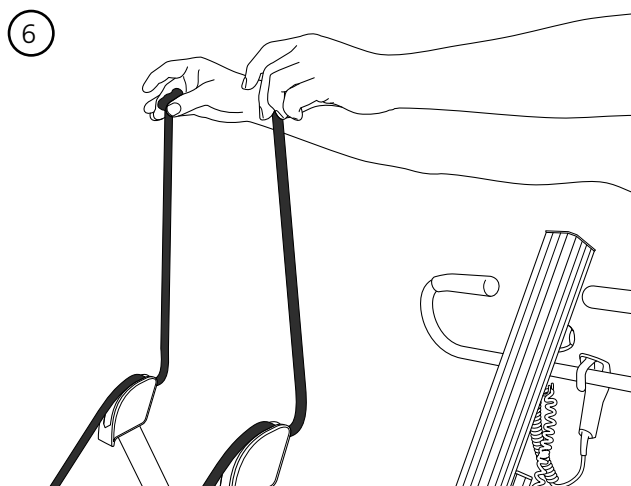

B6. Vérifiez la longueur et assurez-vous que les cordons sont serrés à longueur égale des deux côtés.

Si le patient est grand et lourd, il peut s'avérer nécessaire de tirer sur les cordons depuis l'extérieur sur la suspension en V afin d'augmenter la largeur entre les points de raccordement.

Verticalisateur

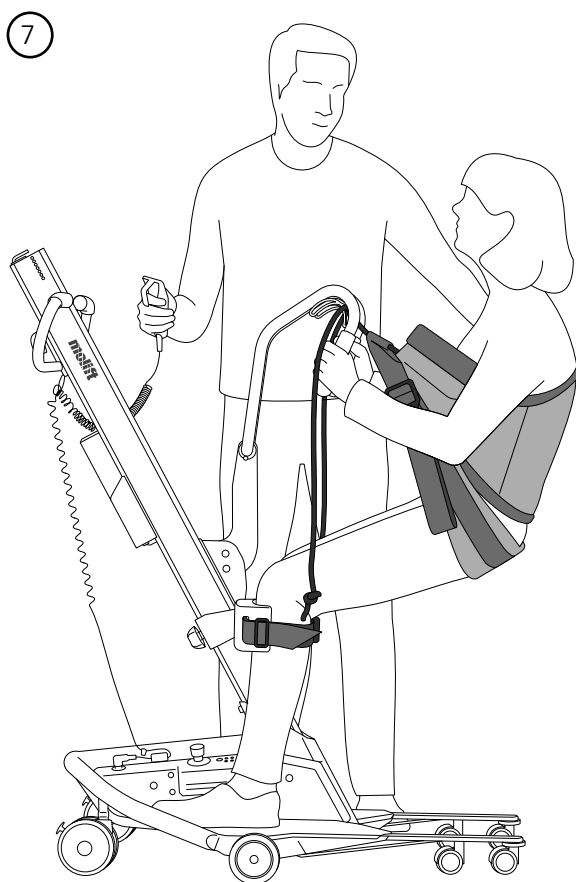

B7. Le poids du patient permet de bloquer le cordon dans la suspension. L'utilisateur doit se pencher légèrement vers l'arrière lors du levage et si possible se tenir aux poignées.

La ceinture doit être resserrée au début du levage et lorsque le harnais est chargé.

Pour plus de confort, l'utilisateur ne doit pas se tenir tout droit pendant le transfert.

Lorsque le harnais de la station debout RgoSling StandUp est utilisé avec le support, ce dernier peut être retiré lorsque l'utilisateur est en position debout.

C

Réglage du harnais et points de vérification

RgoSling StandUp

- C1. Assurez-vous que le cordon est correctement fixé.
- C2. Ceinture à la taille verrouillée et serrée
- C3. Le harnais doit être correctement placé au milieu du dos. Assurez-vous qu'il n'est pas trop haut.

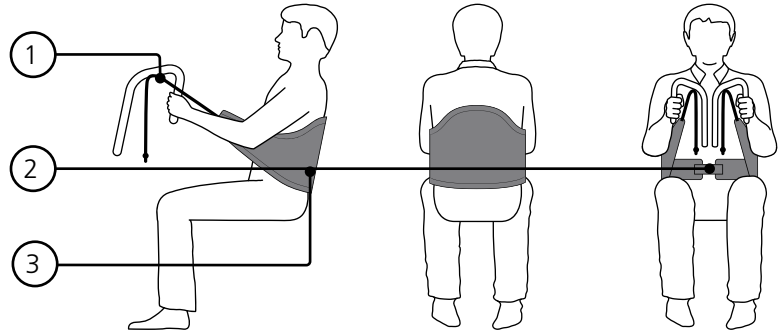

RgoSling StandUp w/sup-

- C4. Assurez-vous que le cordon est correctement fixé.
- C5. Ceinture à la taille verrouillée et serrée
- C6. Le harnais doit être correctement placé au milieu du dos. Assurez-vous qu'il n'est pas trop haut.
- C7. Le support est correctement mis en place et serré. Assurez-vous qu'il n'est pas trop bas.
- C8. Réglage du support

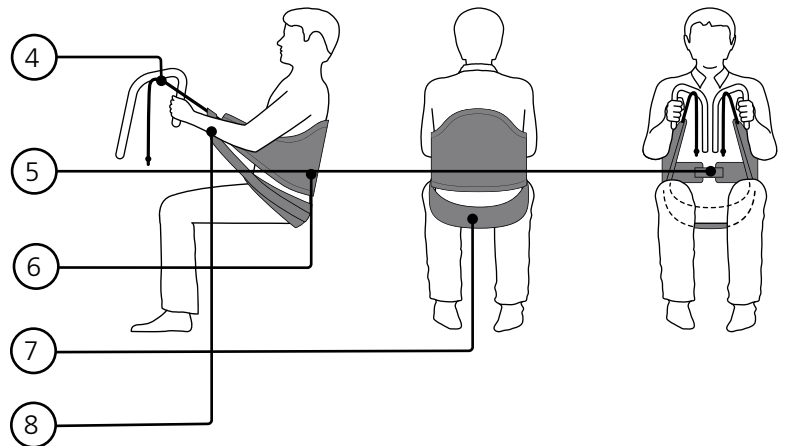

D

Retrait du harnais

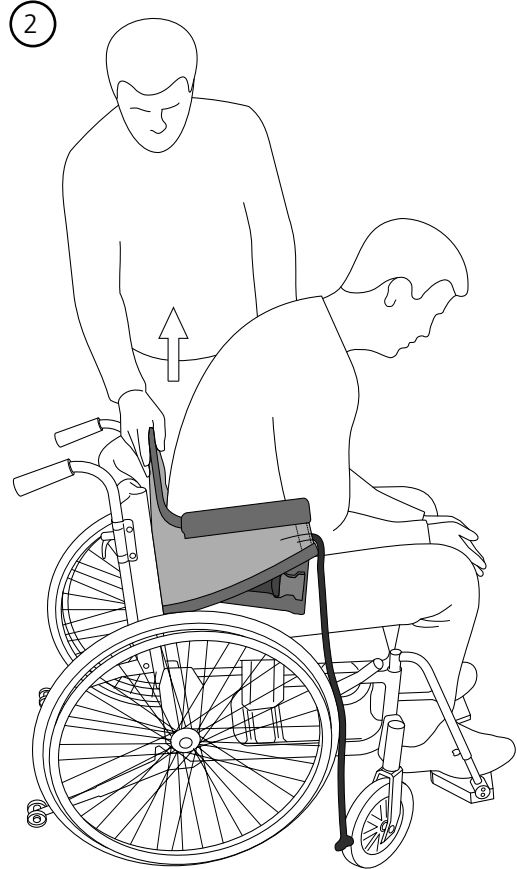
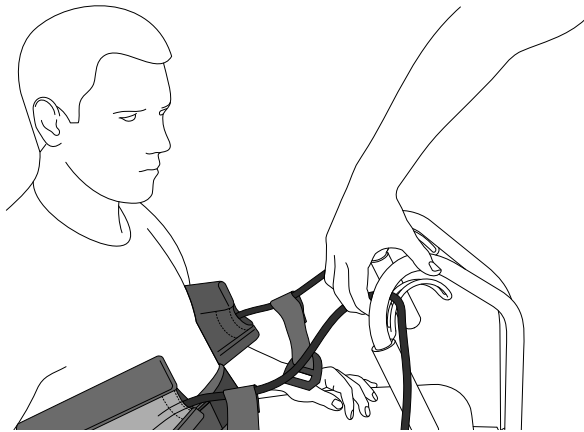
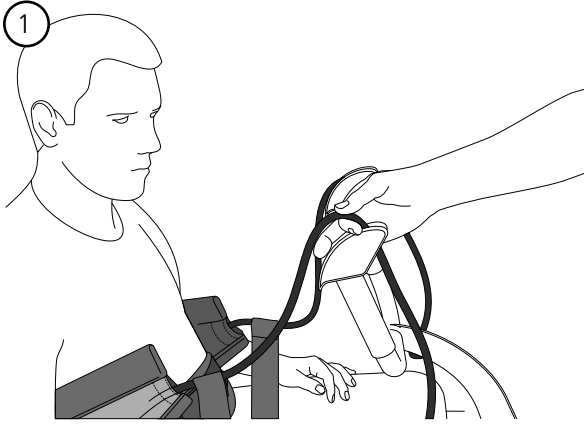

D1. Libérez la sangle en faisant glisser vos doigts le long du cordon loin du patient

D2. Restez debout près de la chaise et penchez l'utilisateur vers l'avant tout en le soutenant avec une main. Retirez le harnais avec l'autre main et replacez l'utilisateur vers l'arrière dans la chaise. Si vous remontez trop le harnais, l'utilisateur risque de basculer vers l'avant et se blesser. Maintenez toujours une main autour de l'utilisateur.

Liste des associations

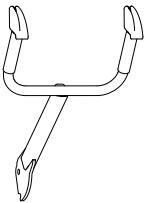
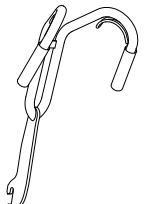
Suspension		RgoSling StandUp / RgoSling StandUp w/ Support	
Quick Raiser 1,2,2+		XS - S	L - XL
	U-Shaped Suspension	✓	✓
	V-Shaped Suspension	✓	✓

Guide des harnais

La taille dépend en partie du poids du patient, de la fonction et de la circonférence/taille du corps du patient. La CMU (charge maximale d'utilisation) est de 300 kg.

Taille	Utilisateur Poids (kg)	Tour de taille	
		Min (cm)	Max (cm)
XS	20-30	50	65
S	30-50	60	90
M	50-90	75	110
L	90-160	100	150
XL	160-200	120	180

Fehlersuche und -behebung

Symptom	Mögliche Ursache / Maßnahme
Das Hebetuch passt dem Benutzer nicht.	Falsche Hebetuchgröße. Probieren Sie eine andere Größe aus.
	Das Hebetuch ist nicht richtig positioniert. Führen Sie das Hebetuch beim Anpassen tief genug in den Rückenbereich ein.
Das Hebetuch rutscht hinauf unter die Achseln des Benutzers	Der Benutzer lehnt sich nicht zurück. Stellen Sie sicher, dass der Benutzer sich beim Heben zurücklehnt.
	Der Taillengurt ist locker. Ziehen Sie den Taillengurt ordnungsgemäß fest
	Die Seile sind nicht ordnungsgemäß befestigt. Stellen Sie sicher, dass beide Seile gleich lang sind
	Der Benutzer ist nicht in der Lage, die Beine/Füße zu belasten. Schätzen Sie ein, ob sich ein Aufstehlifter für den Benutzer eignet oder ob dieser einen passiven Lifter braucht
Der Benutzer rutscht durch/aus dem Hebetuch	Der Benutzer lehnt sich nicht zurück. Stellen Sie sicher, dass der Benutzer sich beim Heben zurücklehnt
	Der Taillengurt ist locker. Ziehen Sie den Taillengurt ordnungsgemäß fest
	Der Benutzer trägt rutschige Kleidung. Wechseln Sie die Kleidung oder nehmen Sie das Kleidungsstück ab
	Der Benutzer ist nicht in der Lage, die Beine/Füße zu belasten. Schätzen Sie ein, ob sich ein Aufstehlifter für den Benutzer eignet oder ob dieser einen passiven Lifter braucht.

Manuale italiano

Indice

Cenni generali	84
Test e garanzia	84
Precauzioni di sicurezza	85
Ispezione	85
Ispezione periodica	85
Descrizione	86
Etac Molift RgoSling StandUp.....	86
Etac Molift RgoSling standUp w/support	86
Pulizia/lavaggio	86
Applicazione dell'imbragatura	88
Sollevamento dalla posizione seduta a quella eretta.....	89
Regolazione dell'imbragatura e punti di controllo	90
Rimozione dell'imbragatura	91
Elenco di possibili combinazioni	92
Guida dell'imbragatura	92
Risoluzione dei problemi.....	93

Descrizione

Grazie per aver scelto un'imbragatura della gamma Molift di Etac.

Per evitare danni durante la manipolazione e l'utilizzo del prodotto è necessario leggere attentamente questo manuale.

In questo manuale, il termine "utente" è riferito alla persona che viene sollevata. L'assistente è invece la persona che maneggia l'imbragatura.



Nel manuale questo simbolo compare unitamente a un testo. Indica la necessità di prestare attenzione nei casi di possibili rischi per l'utente o l'assistente.

Etac si impegna a migliorare continuamente i propri prodotti. Ci riserviamo pertanto il diritto di apportare modifiche ai prodotti senza preavviso.



Per maggiori informazioni, suggerimenti e aggiornamenti relativi alla documentazione, visitare il sito www.molift.com.

Si declina qualsiasi responsabilità per eventuali omissioni o errori di stampa.

Test e garanzia

CE Questo prodotto è munito del marchio CE.

Le imbragature Etac Molift sono testate da istituti accreditati e rispondono agli standard definiti nella Direttiva UE sui dispositivi medici 2017/745 per i prodotti di classe 1 (MDR). L'imbragatura soddisfa i requisiti della norma EN ISO 10535.

Garanzia: due anni per difetti di materiale e fabbricazione, a condizione che il prodotto sia correttamente utilizzato.

Maggiori dettagli sulla gamma di imbragature e dispositivi di sollevamento Etac Molift sono disponibili alla pagina www.molift.com.

Precauzioni di sicurezza

Aspetti da osservare



Per evitare infortuni durante la manipolazione e l'utilizzo del prodotto, prima dell'uso è necessario leggere attentamente il manuale per il dispositivo di sollevamento e l'imbragatura.

È importante che l'imbragatura venga testata per lo specifico utente e per le specifiche condizioni a cui quest'ultimo dovrà essere sollevato. È opportuno valutare se sia necessario più di un assistente.

Pianificare anticipatamente l'operazione di sollevamento per garantire che venga eseguita nel modo più agevole e sicuro possibile. Garantire una posizione ergonomica.

Valutare i rischi e prenderne nota. La sicurezza dell'utente è di responsabilità dell'operatore.



Non sollevare mai un utente più in alto di quanto sia necessario per eseguire l'operazione di sollevamento. Non lasciare mai l'utente solo mentre è sollevato.



Controllare sempre

- che l'utente disponga delle abilità richieste per l'uso dell'imbragatura in questione;
- che il modello, la taglia e il materiale siano idonei;
- che l'imbragatura sia idonea per il dispositivo di sollevamento ovvero per la barra per imbragatura da utilizzare.
- Prima di sollevare l'utente, è importante verificare che i passanti delle cinghie siano correttamente fissati ai ganci della barra per imbragatura.
- Accertarsi che le ruote della sedia a rotelle, del letto o della branda siano all'occorrenza bloccate durante l'operazione di trasferimento.

Ispezione

L'imbragatura deve essere ispezionata regolarmente, se possibile prima di ogni operazione di sollevamento e soprattutto dopo ogni lavaggio. Accertarsi che le cuciture, il tessuto, le cinghie e i passanti non presentino segni di usura.



Per evitare il rischio di rotture o infortuni, non utilizzare mai imbragature difettose o danneggiate. Eliminare le imbragature vecchie e danneggiate.



Non depositare l'imbragatura in un punto direttamente esposto al sole.

Ispezione periodica

Le ispezioni periodiche vanno svolte almeno ogni 6 mesi. Se l'imbragatura è utilizzata o lavata con una frequenza superiore al normale può essere necessario accorciare gli intervalli di ispezione. Consultare il modulo di ispezione periodica disponibile alla pagina www.molift.com.

Descrizione

La gamma Etac Molift offre un'ampia selezione di imbragature per diverse tipologie di trasferimenti. L'imbragatura Molift RgoSling è concepita per distribuire uniformemente il peso e la pressione e massimizzare così il comfort.

L'imbragatura Molift RgoSling è stata sviluppata per essere utilizzata con il sollevatore dalla posizione seduta a quella eretta Molift Quick Raiser.

L'imbragatura Molift RgoSling StandUp è disponibile nelle taglie XS – XL, in poliestere con imbottitura.

Etac Molift RgoSling StandUp

Molift RgoSling StandUp è un'imbragatura per il passaggio dalla posizione seduta a quella eretta, progettata per movimenti attivi in abbinamento al sollevatore corrispondente Molift Quick Raiser. L'utente può spostarsi da una posizione seduta a un'altra, il prodotto è utile anche per il trasferimento sul WC.

L'imbragatura RgoSling StandUp è utile per i pazienti in grado di seguire le istruzioni, dotati di buona stabilità a livello del busto e in grado di caricare e sostenere almeno una gamba, ma che necessitano di aiuto per stare in piedi.

L'imbragatura RgoSling StandUp presenta una parte posteriore alta ed è imbottita per un comfort ottimale. Si posiziona intorno al corpo per sostenere la zona lombare.

La parte interna dell'imbragatura è antiscivolo e, inoltre, è presente una cinghia in vita che aiuta a mantenere ferma l'imbragatura durante i trasferimenti.

Imbragatura Etac Molift RgoSling StandUp con supporto

Se l'utente necessita di un supporto extra in posizione eretta, è possibile utilizzare una fascia di supporto, la Standup Support.

L'imbragatura presenta una corda su entrambi i lati, da collegare alla sospensione / al braccio di sollevamento del sollevatore Quick Raiser. Sono disponibili due tipi diversi di sospensioni. Vedere l'elenco di possibili combinazioni per individuare la corretta combinazione tra imbragatura e sospensione.

In condizioni d'uso normali, la vita utile prevista del prodotto è compresa tra 1 e 5 anni. La vita utile del prodotto varia a seconda della frequenza d'uso, dei materiali, dei carichi sollevati

e della frequenza di lavaggio.

- A1. Etichetta prodotto
- A2. (01) Codice EAN
xxxxxxxxxxxxxx
(21) Numero di serie
xxxxxxx
- A3. Codice QR
- A4. Etichetta: Ispezione periodica
- A5. Etichetta: Nome utente
- A6. Corda di sollevamento
- A7. Cinghia in vita
- A8. Imbottitura
- A9. Materiale antiscivolo
- A10. Fibbia
- A11. Supporto
- A12. Regolazione del supporto
- A13. Simbolo: leggere il manuale prima dell'uso
- A14. Simbolo: peso massimo dell'utente
- A15. Simbolo: questo lato del prodotto va girato verso l'alto e verso l'esterno
- A16. Simbolo: aprire per maggiori informazioni

Pulizia/lavaggio

Leggere le istruzioni per la pulizia riportate sul prodotto.

1. Le imbragature lavabili possono essere lavate a temperature comprese tra 60 e 85° C.



Eventuali lavaggi a temperature superiori accelerano l'usura dei materiali.

2. Asciugatura in asciugatrice, max 45° C. Lavabili in autoclave a 85 gradi per 30 minuti
3. Non lavare a secco.
4. Non candeggiare.
5. Non stirare.

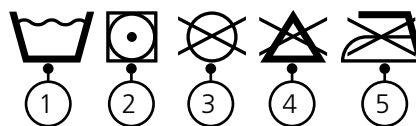

Simboli:



Produttore



Data di produzione.
AAAA-MM-GG (anno/
mese/giorno)



Marcatura CE



Fare riferimento al manuale
per l'utente



Questa parte in alto, questo
lato all'esterno



max 255 kg max 560 lbs
Peso massimo utente



Dispositivo medico

A

RgoSling StandUp

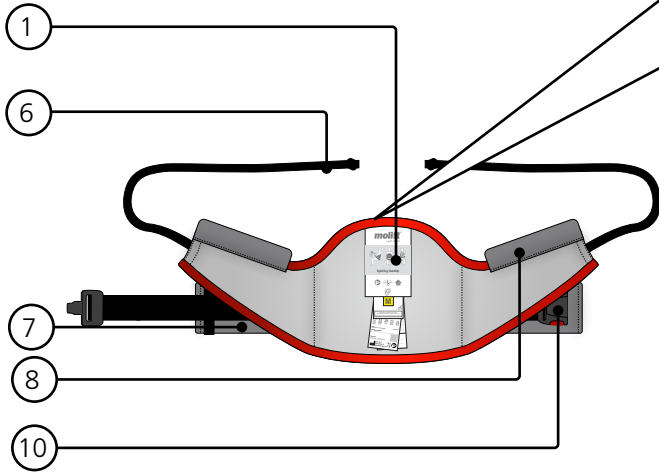

RgoSling StandUp w/Support

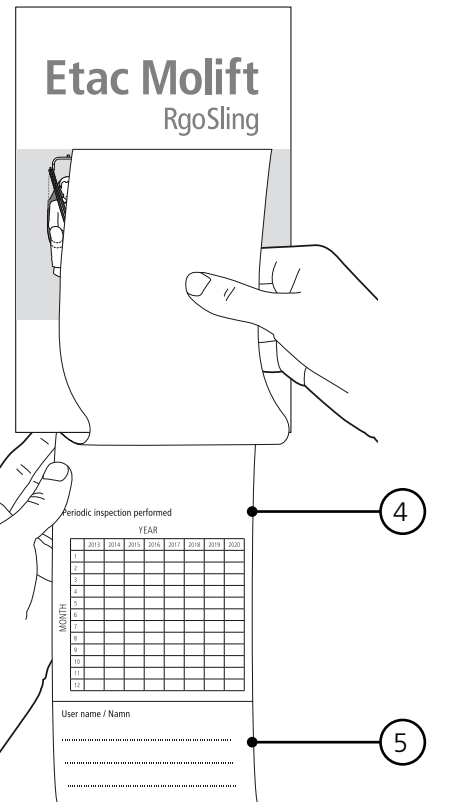
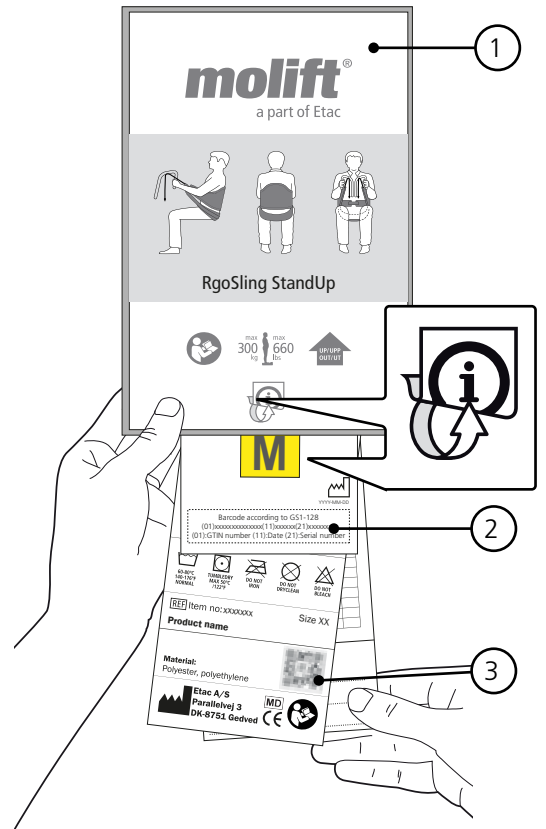
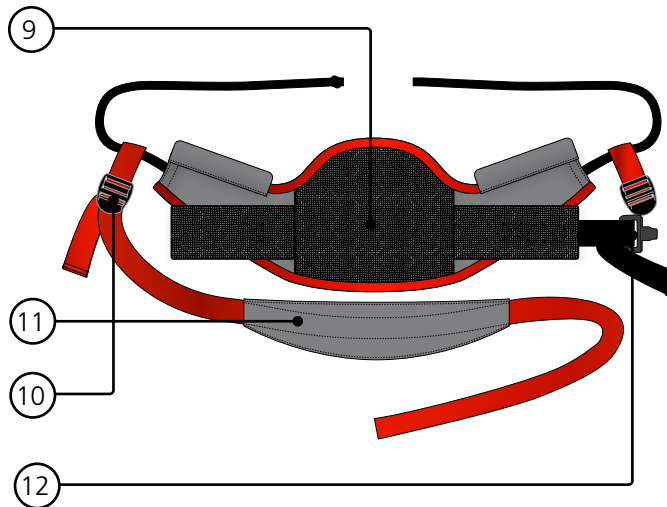

B

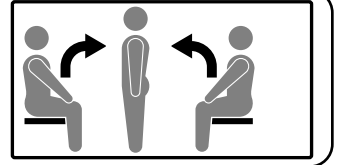

Applicazione dell'imbragatura

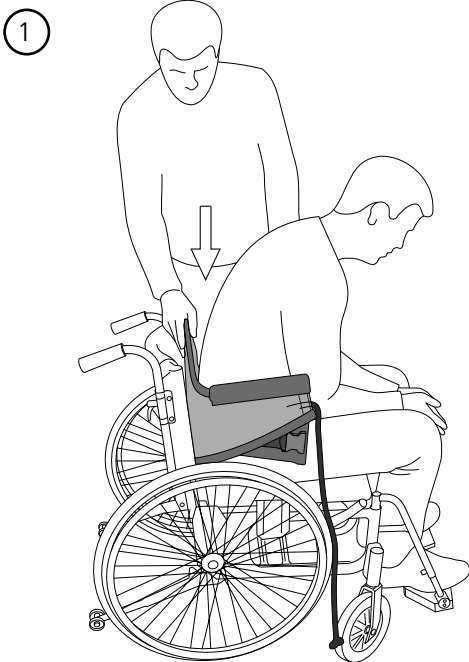

B1. Reggere l'imbragatura con una mano mentre con l'altra si sostiene il paziente mentre lo si fa inclinare in avanti. Fare scorrere l'imbragatura verso il basso dietro la schiena dell'utente. Posizionare l'imbragatura all'incirca all'altezza della vita sulla schiena.

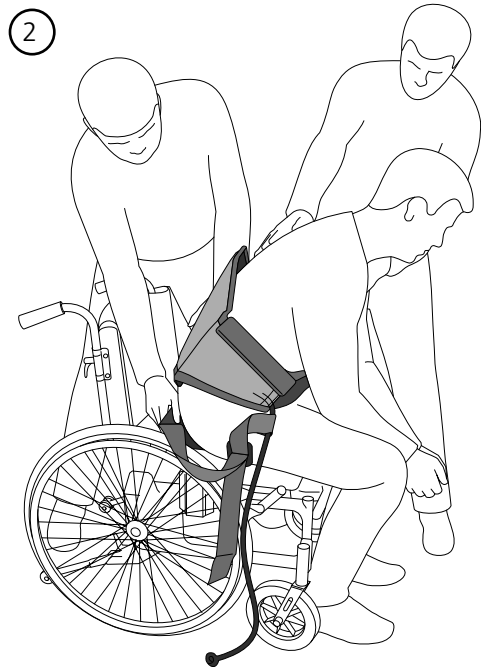

B2. Si raccomanda di far applicare il supporto RgoSling a due assistenti. Posizionare il supporto sotto all'utente. È più semplice se il paziente riesce a inclinarsi in avanti. Il supporto deve essere agganciato, anche se allentato, dietro la sua schiena. Serrare il supporto in modo tale che funga da supporto durante il sollevamento. Non serrarlo in modo tale che regga l'intero carico.

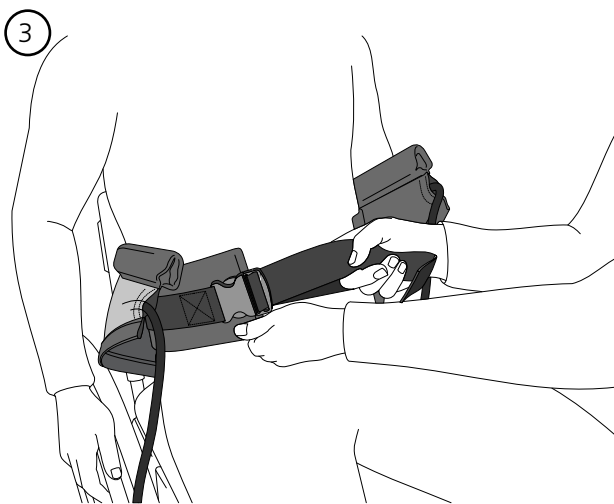

B3. Posizionare l'imbragatura RgoSling StandUp attorno alla vita dell'utente e stringere la cintura.

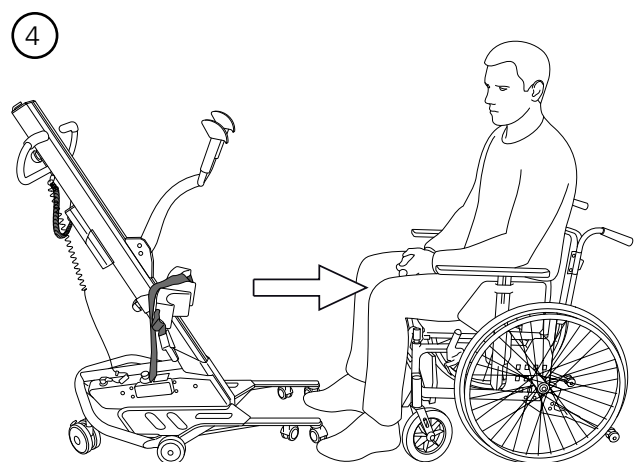

B4. Posizionare il sollevatore in modo tale da fissare l'imbragatura alla sospensione

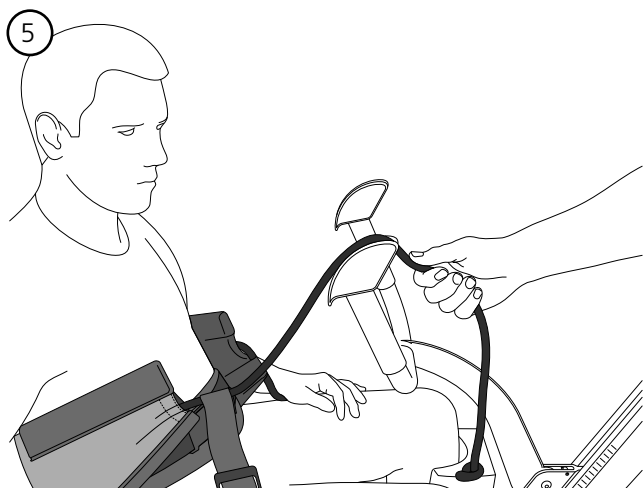

B5. Fissare l'imbragatura alla sospensione a U tirando verso il basso la corda, nel punto di collegamento. Sulle sospensioni a V, le corde vengono fissate tirandole nell'apposito fermo/nel punto di collegamento dall'interno verso l'esterno. Le corde devono essere tirate verso il basso, nei fermi, in modo tale che siano fissate a sufficienza per evitare che scivolino durante il sollevamento.

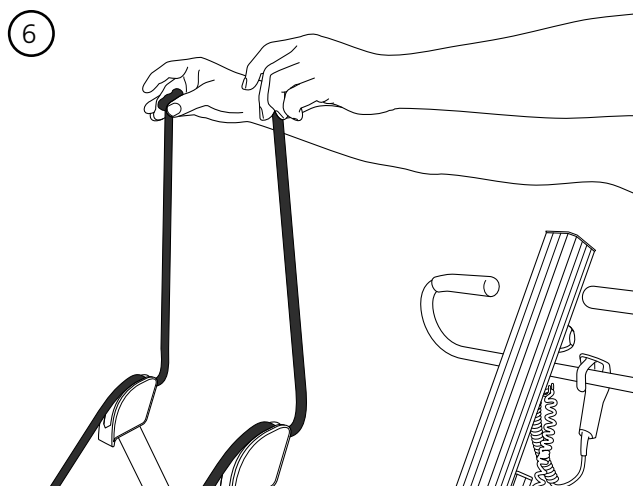

B6. Controllare la lunghezza e assicurarsi che le corde siano fissate utilizzando una porzione di corda della medesima lunghezza su entrambi i lati.

Se il paziente è robusto e pesante, potrebbe essere necessario tirare le corde dall'esterno nella sospensione a V per aumentare la larghezza tra i punti di collegamento

Sollevamento dalla posizione seduta a quella eretta

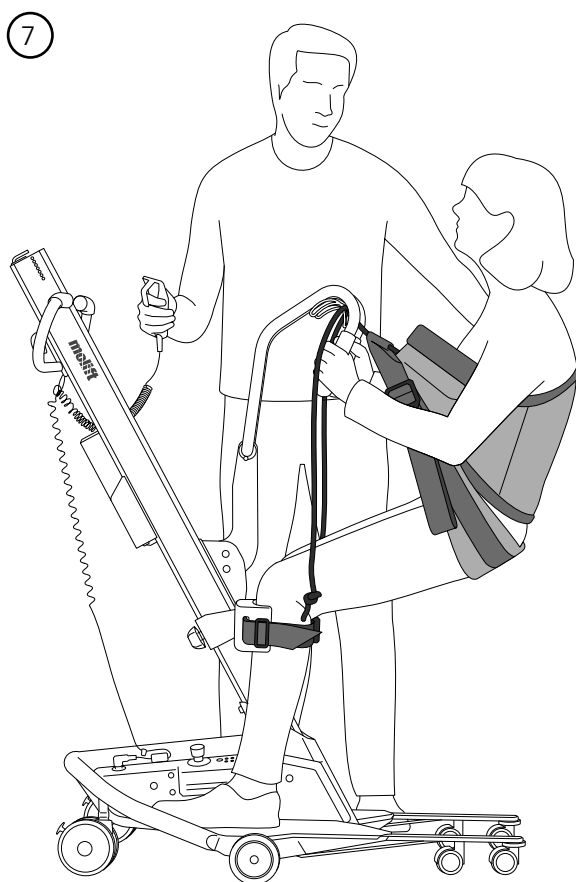

B7. Il peso del paziente fa sì che la corda si blocchi nelle sospensioni. L'utente deve inclinarsi leggermente all'indietro durante il sollevamento e, se possibile, reggersi sulle maniglie.

La cinghia in vita deve essere stretta nuovamente all'inizio del sollevamento e quando l'imbragatura viene caricata

L'utente non deve stare completamente in piedi durante il trasferimento, per evitare una posizione scomoda.

Quando si utilizza l'imbragatura RgoSling StandUp con il supporto, quest'ultimo può essere rimosso quando il paziente si trova in posizione eretta.

C

Regolazione dell'imbragatura e punti di controllo

RgoSling StandUp

- C1. Assicurarsi che la corda si adeguatamente fissata
- C2. Cinghia in vita chiusa e stretta.
- C3. Imbragatura posizionata correttamente intorno alla parte centrale della schiena. Assicurarsi che non sia posizionata troppo in alto.

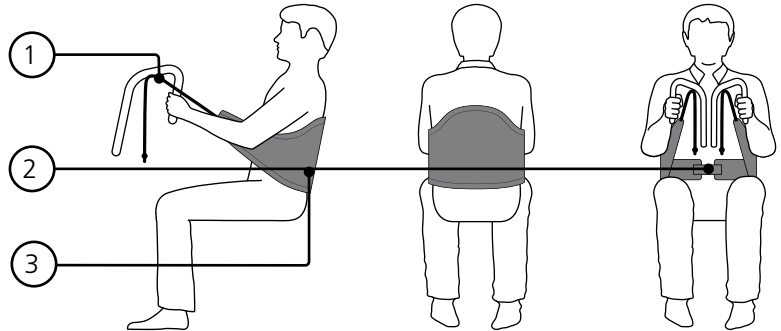

RgoSling StandUp w/support

- C4. Assicurarsi che la corda si adeguatamente fissata
- C5. Cinghia in vita chiusa e stretta.
- C6. Imbragatura posizionata correttamente intorno alla parte centrale della schiena. Assicurarsi che non sia posizionata troppo in alto.
- C7. Il supporto è posizionato correttamente e stretto adeguatamente. Assicurarsi che non sia posizionato troppo in basso.
- C8. Regolazione del supporto

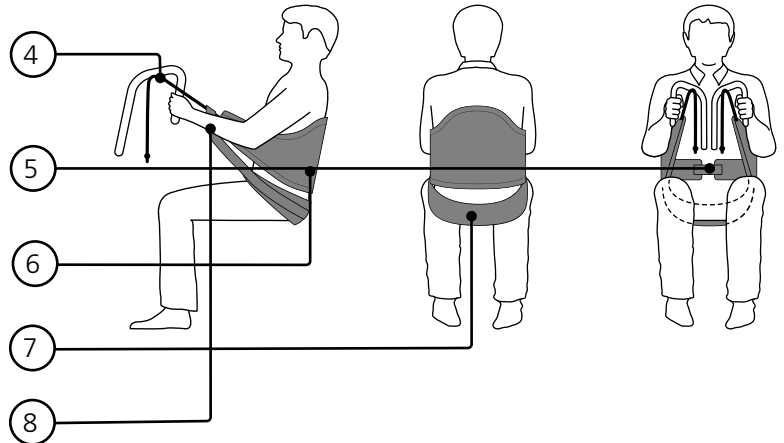

D

Rimozione dell'imbragatura

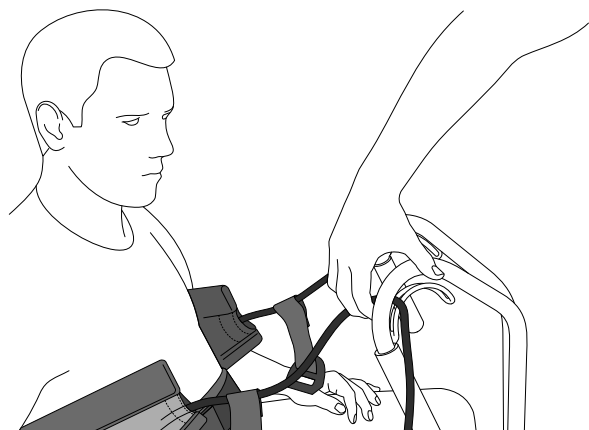
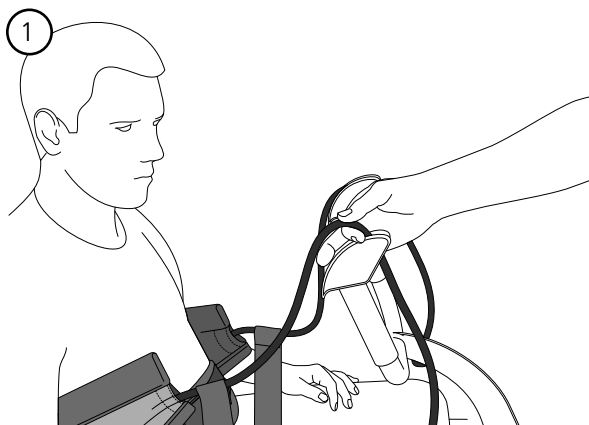

D1. Rimuovere la fascia facendo scorrere le dita lungo la corda per allontanarla dal paziente.

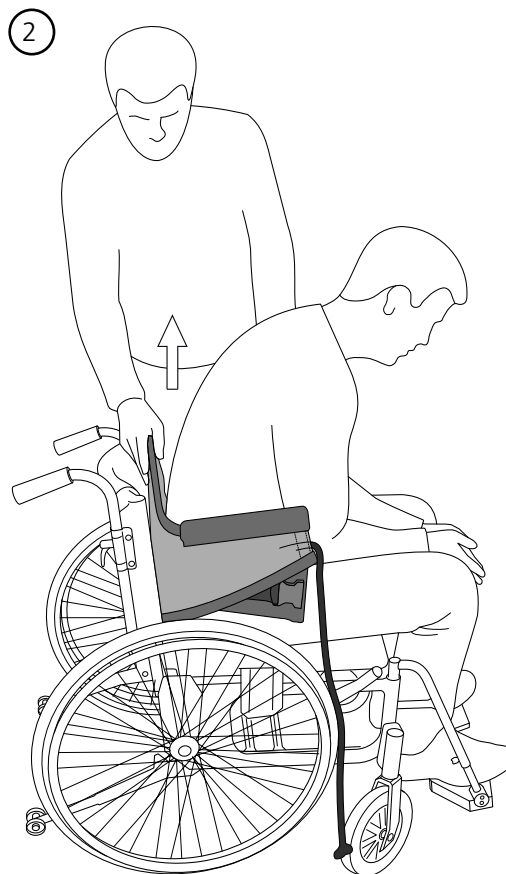

D2. Disporsi di fianco alla sedia e piegare l'utente in avanti sostenendolo con una mano. Togliere l'imbragatura con l'altra mano, quindi fare appoggiare nuovamente l'utente sulla sedia. Se l'imbragatura viene sollevata bruscamente, l'utente rischia di cadere in avanti e infortunarsi. Tenere sempre una mano attorno all'utente.

Elenco delle possibili combinazioni

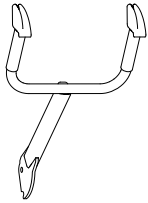
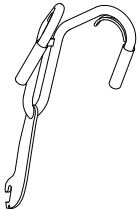
Sospensione		RgoSling StandUp / RgoSling StandUp w/ Support	
Quick Raiser 1,2,2+		XS - S	L - XL
	U-Shaped Suspension	✓	✓
	V-Shaped Suspension	✓	✓

Guida dell'imbragatura

La taglia dipende in parte del peso dell'utente, dalla funzione, dal girovita e dalle dimensioni del corpo.

Carico di lavoro sicuro 300* kg.

Size	User weight (kg)	Waist Size	
		Min (cm)	Max (cm)
XS	20-30	50	65
S	30-50	60	90
M	50-90	75	110
L	90-160	100	150
XL	160-200	120	180

Risoluzione dei problemi

Problema	Possibile causa/rimedio
L'utente non riesce a indossare bene l'imbragatura.	La taglia dell'imbragatura non è quella giusta. Provare un'altra taglia.
	L'imbragatura non è posizionata correttamente. Tirare l'imbragatura sufficientemente verso il basso lungo la schiena.
L'imbragatura scivola verso l'alto, verso le ascelle dell'utente	L'utente non si è inclinato all'indietro. Assicurarsi che l'utente si inclini all'indietro durante il sollevamento.
	La cinghia in vita è allentata. Stringere adeguatamente la cinghia in vita
	Le corde non sono fissate correttamente. Assicurarsi che entrambe le corde siano della medesima lunghezza.
	L'utente non è in grado di reggere il carico sulle gambe/sui piedi. Valutare l'idoneità di un sollevatore dalla posizione seduta alla posizione eretta o se l'utente necessita di un sollevatore passivo.
L'utente scivola attraverso l'imbragatura o al di fuori di essa.	L'utente non si è inclinato all'indietro. Assicurarsi che l'utente si inclini all'indietro durante il sollevamento.
	La cinghia in vita è allentata. Stringere adeguatamente la cinghia in vita
	L'utente indossa un abbigliamento scivoloso. Cambiare o togliere parte gli abiti indossati
	L'utente non è in grado di reggere il carico sulle gambe/sui piedi. Valutare l'idoneità di un sollevatore dalla posizione seduta alla posizione eretta o se l'utente necessita di un sollevatore passivo.

Manual en español

Content

Recomendaciones generales	94
Prueba y garantía	94
Medidas de seguridad	95
Inspección	95
Inspección periódica	95
Descripción	66
Etac Molift RgoSling Standup	66
Etac Molift RgoSling Standup w/Support	96
Cuidados / lavado	96
Aplicación de la eslinga	98
Grúa de levantamiento	99
Ajuste de la eslinga y puntos de control ..	100
Retirada de la eslinga.....	101
Lista de combinación.....	102
Guía de eslingas	102
Solución de problemas	103

Prueba y garantía

CE de que este producto cuenta con el marcado CE.

Las eslingas Molift de Etac son comprobadas por institutos de ensayos acreditados y cumplen los estándares descritos en la Directiva de productos sanitarios para productos de Clase 1 MDR (EU) 2017/745. Las eslingas cumplen los requisitos especificados en la norma EN ISO 10535.

Garantía: dos años para defectos de material y fabricación con un uso correcto.

Para más detalles sobre la gama de eslingas y grúas Molift de Etac, visite www.molift.com.

Recomendaciones generales

Gracias por haber escogido una eslinga Molift de Etac.

Es necesario leer el manual detenidamente para evitar daños durante el manejo y utilización del producto.

En este manual, se entiende por «usuario» la persona que es elevada. «Asistente» es la persona que opera la eslinga.



Este símbolo aparece en el manual junto con texto. Indica la necesidad de precaución cuando la seguridad del usuario o del asistente pueda estar en riesgo.

Etac realiza continuas mejoras en sus productos. Por esta razón, nos reservamos el derecho de realizar cambios en los productos sin previo aviso.



Visite www.molift.com para obtener más información, consejos y actualizaciones de documentación.

No nos hacemos responsables de errores de imprenta u omisiones.

Medidas de seguridad



Es necesario leer detenidamente el manual tanto para grúas como para eslingas antes de su uso para evitar lesiones durante el manejo y utilización del producto.

necesarias inspecciones más frecuentes si la eslinga se utiliza o se lava más a menudo de lo habitual. Consulte el formulario de inspección periódica en www.molift.com

Es importante que la eslinga se haya probado con el usuario y para la situación de elevación prevista. Decida si son necesarios uno o más asistentes.

Planifique la elevación de forma anticipada para garantizar que discurre de forma tan segura y fluida como sea posible. Recuerde trabajar de forma ergonómica.

Evalúe los riesgos y tome notas de los mismos. Como cuidador, usted es responsable de la seguridad del usuario.



Nunca deje al usuario sin supervisión cuando lo esté elevando



Compruebe siempre que el usuario posee la capacidad necesaria para la eslinga en cuestión

- El modelo, tamaño y material son adecuados
- La eslinga es adecuada para la grúa / percha que se va a utilizar.
- Es importante comprobar que los lazos de las correas están correctamente atados a los ganchos de la percha antes de elevar al usuario.
- Asegúrese de que las ruedas de la silla de ruedas, cama o litera están bloqueadas cuando sea necesario durante el proceso de traslado.

Inspección

La eslinga debe inspeccionarse periódicamente, preferiblemente antes de cada elevación, pero, sobre todo, después de haberse limpiado.

- Compruebe que no hay desgaste ni daños en costuras, tela, correas y lazos.



No utilice nunca una eslinga defectuosa o dañada porque puede romperse y provocar lesiones personales. Destruya y deseche las eslingas viejas y dañadas.



La eslinga no debería guardarse expuesta a la luz solar directa.

Inspección periódica

La inspección periódica debe llevarse a cabo como mínimo cada 6 meses. En ocasiones pueden ser

Descripción

Molift de Etac ofrece una amplia gama de eslingas para diferentes tipos de traslados. Molift RgoSling de Etac se ha diseñado para ofrecer una relación uniforme entre el peso y la carga lo más cómoda posible.

Molift RgoSling se ha desarrollado para utilizarse con la grúa de levantamiento Molift Quick Raiser

Molift RgoSling StandUp está disponible en los tamaños XS – XL, en poliéster acolchado.

Etac Molift RgoSling StandUp

StandUp de Etac es una eslinga de levantamiento diseñada para movimientos activos en combinación con la grúa de levantamiento Molift Quick Raiser.

El usuario puede moverse de una posición sentada a otra posición sentada, el producto funciona incluso para la traslado a un inodoro. RgoSling Standup es adecuado para pacientes que pueden seguir instrucciones, cuentan con una buena estabilidad en el torso y pueden cargar y soportar al menos una pierna, pero necesitan ayuda cuando están de pie.

RgoSling StandUp cuenta con un respaldo alto y está acolchado para proporcionar una mayor comodidad. Se coloca alrededor del cuerpo para proporcionar soporte a la parte inferior de la espalda.

La eslinga cuenta con un antideslizante y un cinturón que ayuda a mantener la eslinga en su sitio durante el traslado.

Etac Molift RgoSling StandUp w/Support

Molift RgoSling StandUp de Etac con soporte Cuando el usuario necesita soporte adicional al estar de pie, puede utilizarse una banda de sujeción, Standup Support.

La eslinga tiene una cuerda en cada lado que se sujeta al brazo de la percha / elevación en la grúa Quickraiser.

Hay dos tipos de percha diferentes. Consulte la lista de combinación para la combinación correcta de eslinga y percha.

El producto tiene una vida útil prevista de 1 a 5 años en condiciones de uso normales. La vida útil del producto depende de la frecuencia de uso, de los materiales, de las cargas y de la frecuencia con la que se lava.

- A1. Etiqueta del producto
- A2. (01) Código EAN
xxxxxxxxxxxxxxxx
- (21) Número de serie
xxxxxxx
- A3. Código QR
- A4. Etiqueta: Inspección periódica
- A5. Etiqueta: Nombre de usuario
- A6. Cuerda de elevación
- A7. Cinturón
- A8. Relleno
- A9. Material no deslizante
- A10. Hebilla
- A11. Soporte
- A12. Ajuste del soporte
- A13. Símbolo: lea el manual antes de su uso
- A14. Símbolo: peso máximo del usuario
- A15. Símbolo: este lado del producto apunta hacia arriba y hacia afuera
- A16. Símbolo: desplegar para más información

Cuidados / lavado

Lea las instrucciones de cuidado del producto.

1. Las eslingas que puedan lavarse con agua deberán lavarse a una temperatura entre 60 y 85 °C.



El lavado a temperaturas más altas desgasta el material más rápidamente.

2. Secado en secadora, máx. 45 °C. Puede esterilizarse en autoclave a 85 °C durante 30 minutos.
3. No lavar en seco
4. No utilizar lejía
5. No planchar.

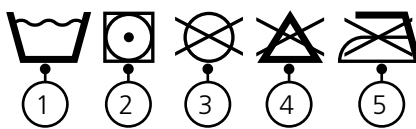

Simboli:



Produttore



Data di produzione.
AAAA-MM-DD
(anno/mese/día)



Marchio CE



Fare riferimento al manuale dell'utente



Lato alto,
lato esterno



max 255 kg max 560 lbs
Peso massimo utente
(carico di sicurezza)



Dispositivo medico

EN
SV
NO
DA
FI
DE
NL
FR
IT
ES

A

RgoSling StandUp

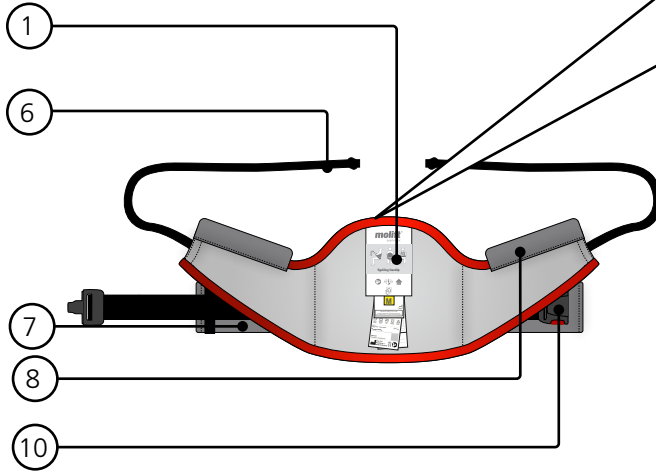

RgoSling StandUp w/Support

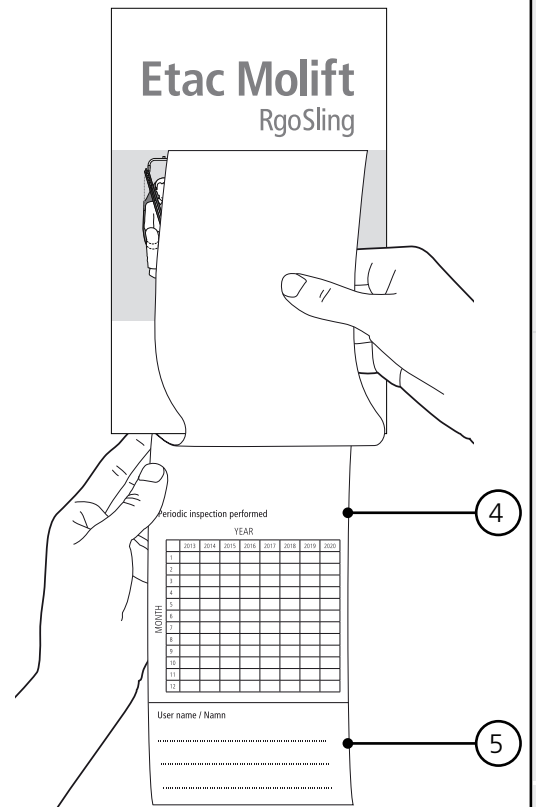
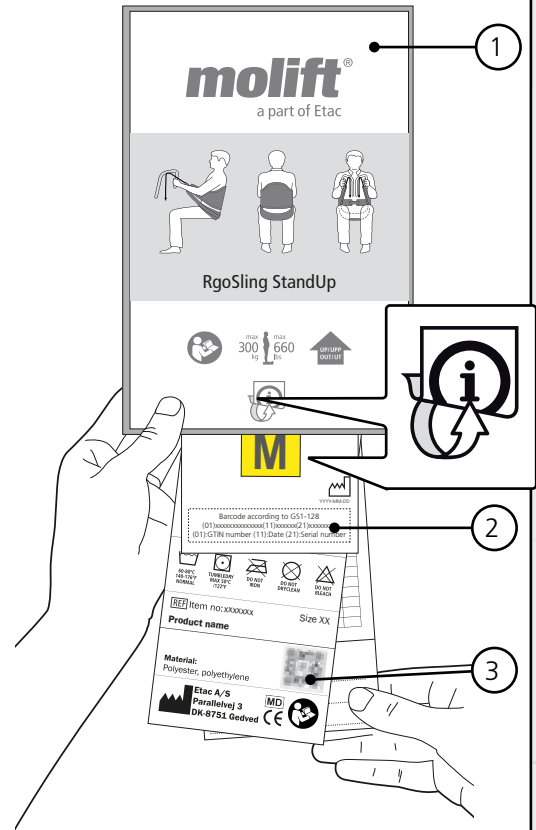
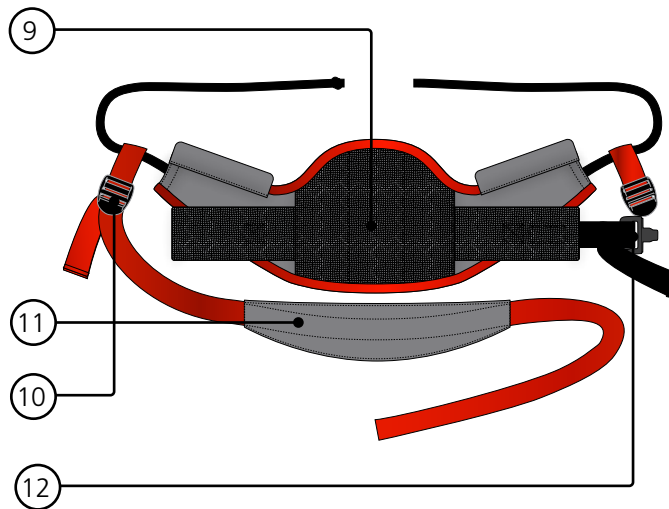

B

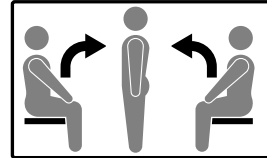

Aplicación de la eslinga

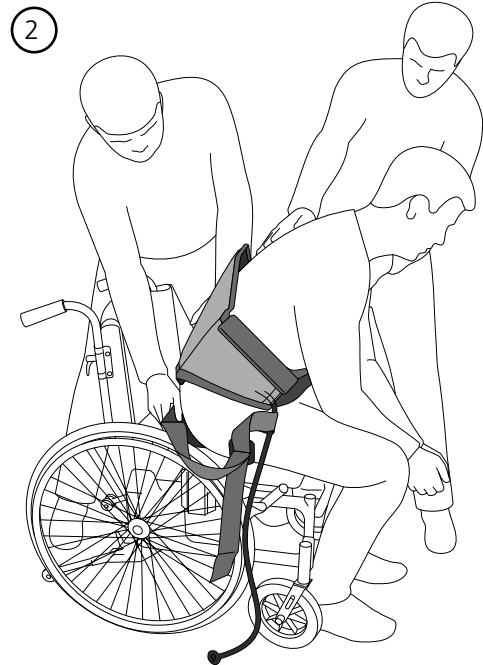
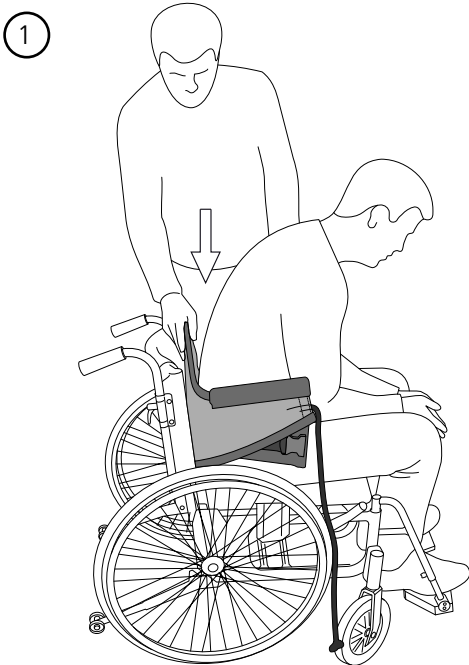

B1. Sujete la eslinga con una mano y utilice la otra para sujetar al paciente al tiempo que lo reclina hacia delante. Deslice la eslinga hacia abajo detrás de la espalda del usuario. Coloque la eslinga aproximadamente a la altura de la cintura en la espalda.

B2. Se recomienda contar con dos asistentes cuando se utilice RgoSling con soporte. Coloque el soporte bajo el usuario. Resultará más fácil si el paciente puede inclinarse hacia delante. El soporte debería colgar holgadamente detrás de su espalda. Apriete el soporte lo necesario para que actúe como soporte durante la elevación. No debe estar fijado de forma que soporte toda la carga.

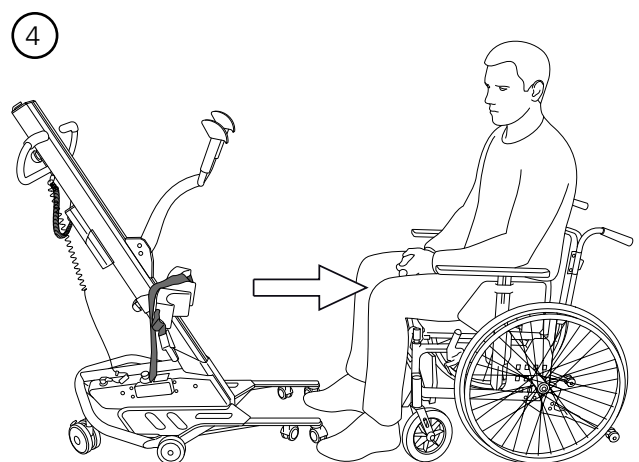
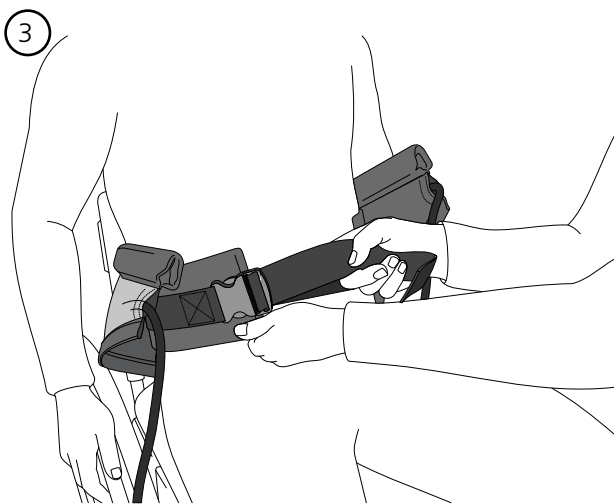

B3. Coloque RgoSling Standup alrededor de la cintura del usuario y apriete el cinturón.

B4. Coloque la grúa en posición para fijar la eslinga a la percha.

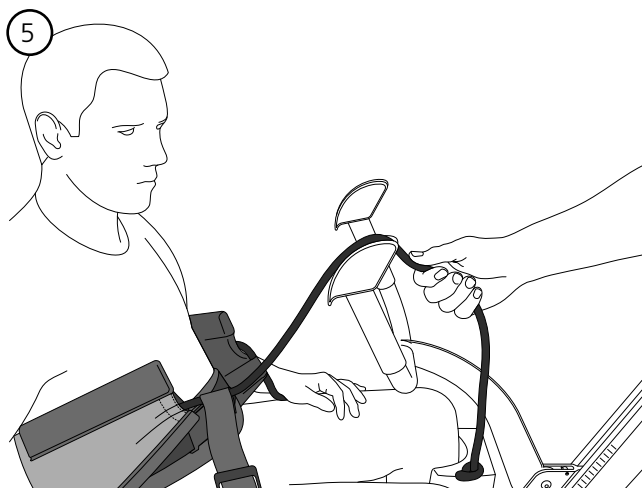

B5. Fije la eslinga a la percha en la percha en forma de U tirando de la cuerda hacia abajo en el punto de conexión. En la percha en forma de V, las cuerdas se sujetan tirando de la cuerda hacia el punto de bloqueo / conexión de dentro a fuera. Las cuerdas deberían tirarse hacia abajo en los bloqueos para que estén suficientemente fijas para evitar el deslizamiento de las cuerdas en la elevación.

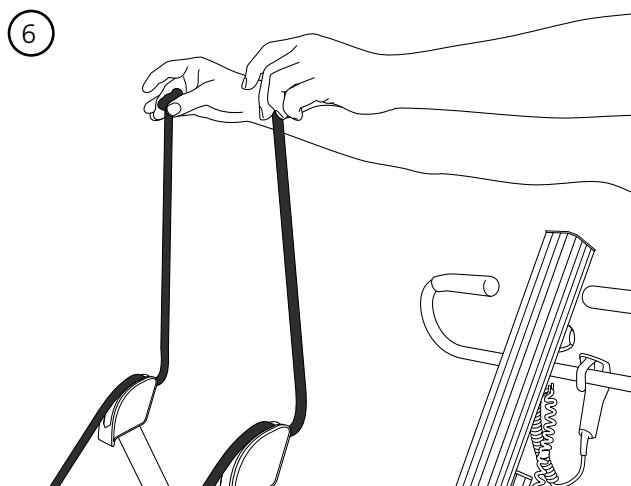

B6. Compruebe la longitud y asegúrese de que las cuerdas se fijan con la misma longitud en ambos lados.

Si el paciente es grande y pesado, puede ser necesario tirar de las cuerdas desde fuera hacia la percha en forma de V para aumentar la anchura entre los puntos de conexión.

Grúa de levantamiento

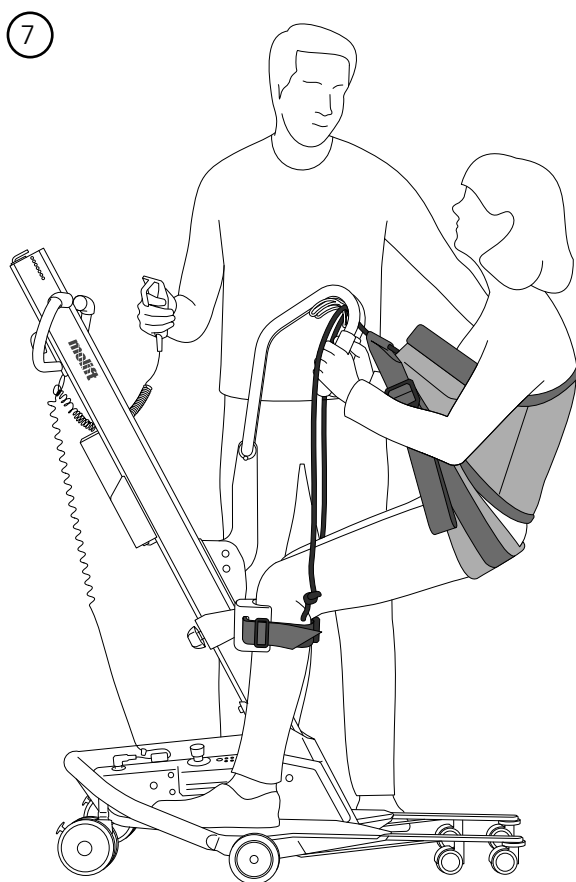

B7. El peso del paciente garantiza que la cuerda se bloquee en la percha. El usuario debería inclinarse hacia atrás ligeramente durante la elevación y, si es posible, sujetarse a las asas.

El cinturón debería tensarse de nuevo cuando se inicie la elevación y cuando la eslinga está cargada.

El usuario no debería ponerse totalmente de pie durante el traslado porque resulta incómodo para el usuario.

Cuando RgoSling Standup se utiliza con soporte, el soporte puede quitarse cuando el usuario está en posición sentada.

C

Ajuste de la eslinga y puntos de control

RgoSling StandUp

- C1. Asegúrese de que la cuerda está correctamente fijada.
- C2. Cinturón bloqueado y apretado.
- C3. Eslinga colocada correctamente alrededor de la zona media de la espalda. Asegúrese de que no está demasiado alta.

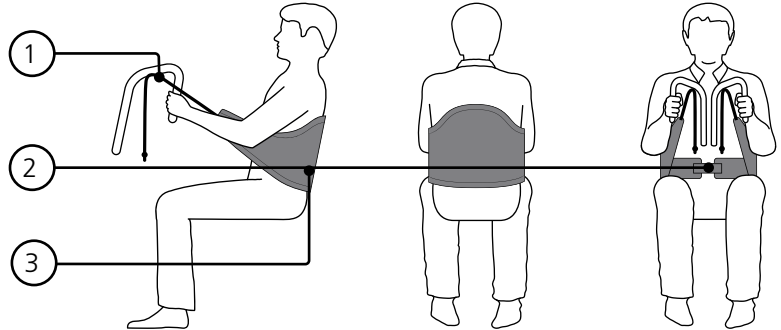

RgoSling StandUp w/sup-

- C4. Asegúrese de que la cuerda está correctamente fijada.
- C5. Cinturón bloqueado y apretado.
- C6. Eslinga colocada correctamente alrededor de la zona media de la espalda. Asegúrese de que no está demasiado alta.
- C7. El soporte está bien colocado y correctamente tensado. Asegúrese de que no está colocado demasiado bajo.
- C8. Ajuste del soporte

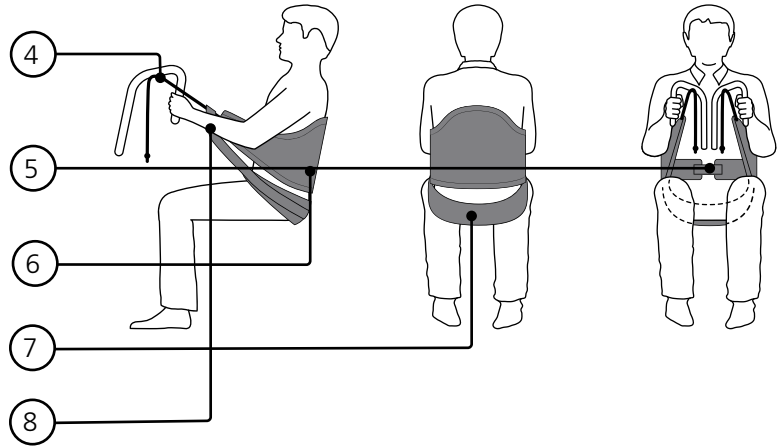

D

Retirada de la eslinga

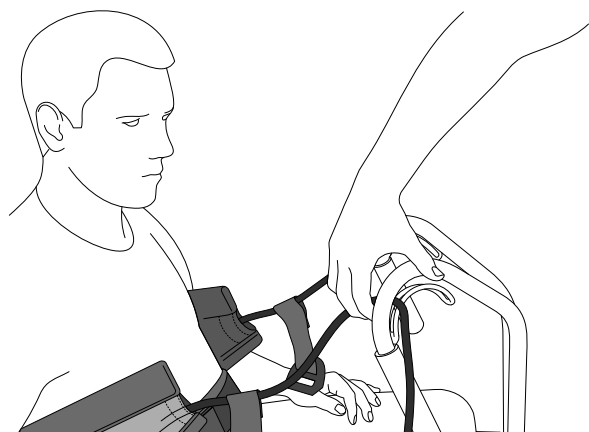
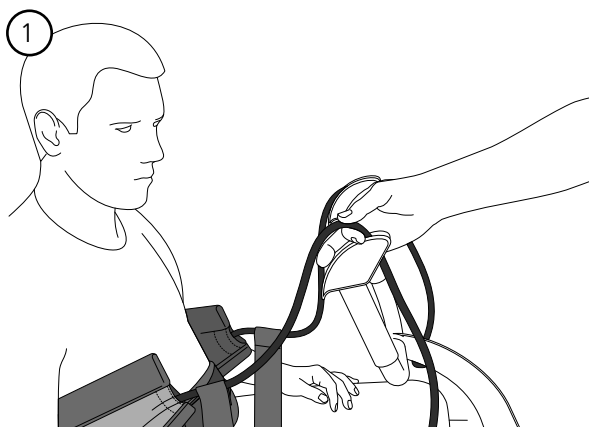

D1. Libere la banda deslizando sus dedos por la cuerda fuera del paciente.

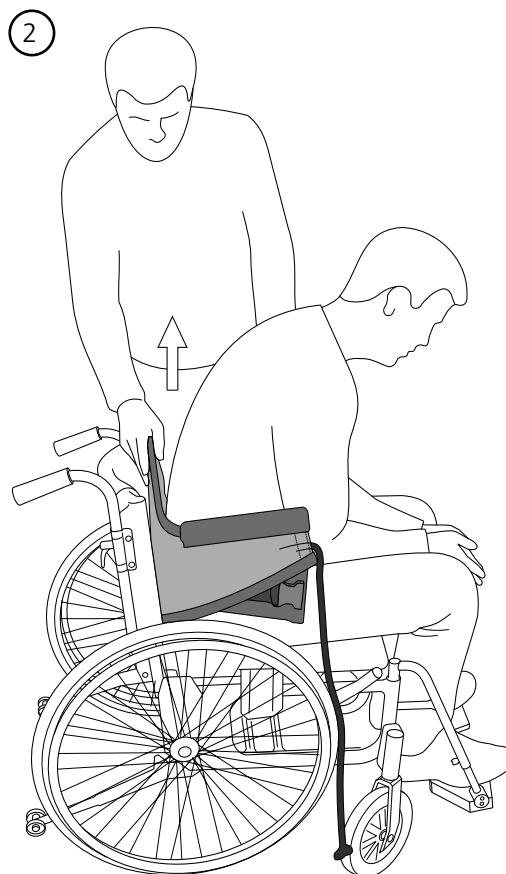

D2. Colóquese cerca de la silla y recline al usuario hacia delante al tiempo que lo sujeta con una mano. Saque la eslinga con la otra mano y recline la espalda del usuario hacia la silla. Si tira de la eslinga hacia arriba demasiado fuertemente, el usuario podría caer hacia delante y lesionarse. Coloque siempre una mano alrededor del usuario.

Lista de combinación

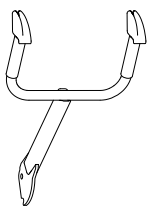
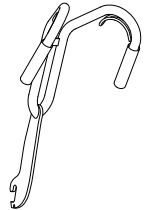
Suspension		RgoSling StandUp / RgoSling StandUp w/ Support	
Quick Raiser 1,2,2+		XS - S	L - XL
	U-Shaped Suspension	✓	✓
	V-Shaped Suspension	✓	✓

Guía de eslingas

El tamaño que se va a escoger depende en parte del peso del usuario, su actividad y de la circunferencia / tamaño de su cuerpo. Carga de trabajo segura (SWL): 300 kg.

Tamaño	Usuario Peso (kg)	Tamaño de la cintura	
		Min (cm)	Max (cm)
XS	20-30	50	65
S	30-50	60	90
M	50-90	75	110
L	90-160	100	150
XL	160-200	120	180

Solución de problemas

Problema	Causa / acción posibles
La eslinga no se adapta al usuario.	Tamaño de la eslinga incorrecto. Pruebe otro tamaño.
	La eslinga no está bien colocada. Tire de la eslinga suficientemente hacia abajo en la parte posterior cuando la coloque.
La eslinga se desliza hacia las axilas del usuario.	El usuario no está reclinado hacia atrás. Asegúrese de que el usuario está reclinado hacia atrás durante la elevación.
	El cinturón está flojo. Apriete el cinturón correctamente.
	Las cuerdas no están bien fijadas. Asegúrese de que las dos cuerdas son igual de largas.
	El usuario no es capaz de soportar carga sobre los piernas / pies. Evalúe si una grúa de levantamiento es adecuada o si el usuario necesita una grúa pasiva.
El usuario se desliza a través / fuera de la eslinga.	El usuario no está reclinado hacia atrás. Asegúrese de que el usuario está reclinado hacia atrás durante la elevación.
	El cinturón está flojo. Apriete el cinturón correctamente.
	El usuario lleva ropa resbaladiza. Cámbiele de ropa o quítele alguna prenda.
	El usuario no es capaz de soportar carga sobre los piernas / pies. Evalúe si una grúa de levantamiento es adecuada o si el usuario necesita una grúa pasiva.



Etac A/S
Parallevej 3
DK-8751 Gedved
www.etac.com



molift[®]
by Etac